

# 제27회 2021 통계연보 (2020.12.31 기준)

## The Statistical Yearbook of 2021



# The Statistical Yearbook of 2021

## 발간 목적

본 통계는 2020년도 한 해 동안 시정전반에 대한 통계작성내용을 체계적으로 정리 하였으며, 시정 수행을 위한 기본 자료로 활용하여 시청 및 지역발전에 기여하고자 합니다.

### Published Purpose

Based on date accumulated year 2020, the statistics will be used as basic date on provincial administration.

## 법적 근거

통계법 제18조 또는 20조의 규정에 의거 작성 승인된 보고 통계 공주시 통계연보 발간 규칙

### Legal Basis

Reporting statistics, the Statistics Act or Article 18 in accordance with the provisions of 20written approval  
Gongju City Statistical Yearbook published rules

## 작성 연혁

1958 ~ 1986 공주군으로 발간  
1987 ~ 1994 공주시·군으로 각각 발간  
1998 ~ 현재까지 공주시로 발간

### Written History

1958~1986 Gongjugun published in  
1987~1994 Gongju·group published  
1998~ Gongju City published so far

# 공주시민헌장

우리는 영광스런 백제의 공주시민이다.  
유구한 역사와 찬란한 문화유산을 이어받은 복된 민주시민으로서 보람과 긍지를 가지고  
내고장 발전에 혼신의 노력을 경주하자

하나. 우리는 숭고한 조상의 얼을 이어받아 서로 돕고 사랑하며, 복된 삶의 터전을  
우리 손으로 이룩하자.

하나. 우리는 오늘을 심고 내일을 열어가는 지혜를 일깨워 창조적 시민정신을 구현 하자.

하나. 우리는 어른을 공경하고 어린이를 바르게 이끌며, 아름다운 질서의식을 고양하여  
문화시민의 긍지를 드높이자.

## The Charters for Gongju Residents

We are honored to be citizens of Gongju, the royal capital of Baekje  
Blessed with time-honored history and rich cultural heritages, We, as democratic  
citizens, will be proud and happy to dedicate ourselves to the betterment of our city.

- One.** We, inheriting the holy spirit of our ancestors, will help with each other to build a blessed place to live
- One.** We will make the creativity of our citizen bloom by tapping into the wisdom stored to plan for the future
- One.** We will elevate the pride of cultural citizens by paying respect to seniors, leading children on the right path and enhancing our consciousness of public order.



# 신바람 공주 활기찬 미래





1

### 풍요로운 상생경제

공주 경제의 양적 성장과 확대 뿐만 아니라 시민의 삶의 질과 경제 분야의 질적성장 상생 균형이 이뤄지는 사람 중심의 경제구현

2

### 매력있는 문화관광

백제고도의 역사유산과 종교적 기반, 충청권 중심부 및 세종권 근교의 지방문화적 강점과 전통, 금강-계룡산 등 자연 조건 등의 특성을 살린 특화전략 구현

3

### 일 잘하는 현신시정

기존의 관행화된 행정으로부터 탈리하여 시대에 부합하는 행정시스템의 전환과 공무원의 일하는 방식 변화

4

### 시민행복 선도복지

복지사업이 지역경제 활성화와 사회적서비스 확대의 선순환적 파급효과 극대화 기여 아이키우기 좋은 도시, 미래 인재에 대한 투자로 공주시 잠재 성장력 확보

5

### 활력있는 지역사회

지역기반 인프라 조성으로 '새로운 변화와 특화발전의 봄'의 활로 모색



United Nations  
Educational, Scientific and  
Cultural Organization



World Heritage  
in the Republic  
of Korea

# 세계문화유산을 품은 도시

경주





### 꽃 - 개나리

봄에 들녘에 노랗게 물들이는 개나리는 우리나라 고유의 꽃으로 우리 민족의 소박한 희망을 상징합니다.

### Flower – Forsythia

Forsythia, which covers mountains and fields every spring, is an indigenous flower and symbolizes the hope of the Korean people.



### 나무 - 느티나무

나무가 곱게 자라 가식없는 성격과 순박한 기질을 나타내고 균형있는 발전과 기대하며 재질이 견고하여 유비무한의 자비정신을 상징한다.

### Tree – Zelkova

Its beauty signifies honesty simplicity, balanced development and self-preservation, while its strength signifies self-preservation

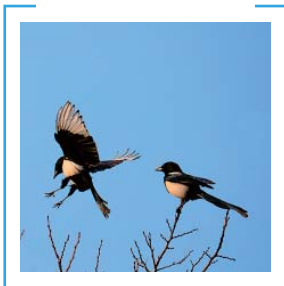

### 새 - 까치

반가운 소식을 전하여 길조로 여기며 까치는 누구에게나 친근감을 주는 인정이 많고 예의바른 교육문화 도시를 상징한다.

### Bird – Magpie

Believed to deliver good news, magpies emphasizes friendliness and politeness of Gongju the city of education and culture.

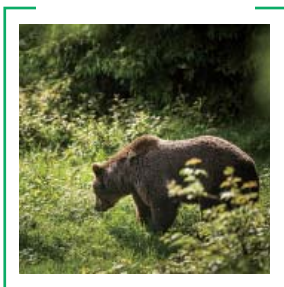

### 동물 - 곰

곰나루의 전설과 연관되어 '웅진'이라는 지명을 갖게 하였으며, 우직하고 믿음이 가는 순박한 민심을 상징한다.

### Animal – Bear

A bear is related to the myth of Ungjin, the ancient name of Gongju. It signifies trustworthiness and honesty of the citizens.

# 공주시민의 노래 A song of Gongju Citizen

신국현 작사  
조운파 작곡

♩ = 116



1. 계룡산 - 푸른정기 - 살아 숨쉬고  
2. 공산성 - 푸르른솔 - 싱그런바람



비-단 강- 구비구비- 이어진-옥도-  
꿈-나 무- 전-설도- 아-름-담-구-나-



백-제 땅- 후손들이- 모여사는 곳-  
여기저기- 우리의 꿈- 피어나는 곳-



충효의- 고장이요- 교육의-요람-  
슬기의- 고장이요- 지혜의-터전-



(후렴) 온 시민- 이- 하나 되어- 맘을 흘리며 가꾸어-



겨레의- 일 꽃피우리- 우리공-주인-

## A song of Gongju Citizen

Green spirit from Gyeryong mountain breathes lively  
Fresh wind from Gongsan castle and green pine trees

silk river and Golden land dance around  
Beauty is the legend of the Bear Ferry

A place for the descendants Baekje to live together  
A place for our dream to bloom here and there

A town of loyalty filial devotion, and a cradle of education  
A town of intelligence and a cradle of wisdom

Let us be one, let us sweat to cultivate  
Let the spirit of Korean people bloom We Gongju citizen

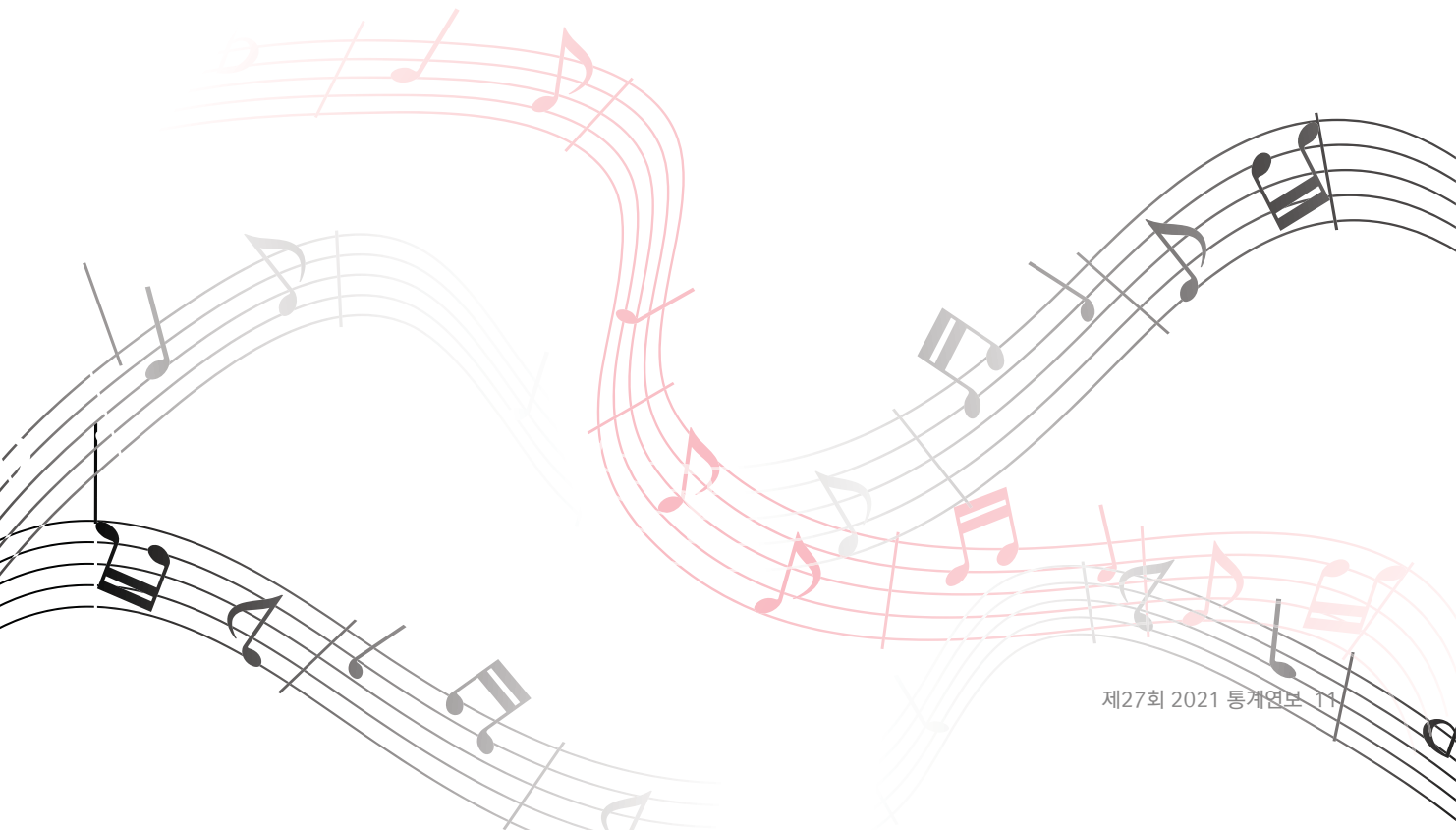

## 일러두기

1. 이 통계연보는 2020년 12월 31일 현재를 기준으로하여 수록하였으며, 기준일을 달리하는 통계는 별도로 기준일을 표시하였음.
2. 이 연보의 자료는 시 본청, 산하기관 및 유관기관·단체에서 제공한 자료를 참고하여 종합 수록하고 각 자료마다 출처를 표시하였음.
3. 중요한 통계는 5년간의 통계를 수록하여 그 변천 상태를 알 수 있도록 하였음.
4. 통계표 중 그 내용이 전년호와 일치하지 않는 부분은 이 번호에 올바르게 정정한 것임.
5. 계수 중 단위 미만의 수는 사사오입을 원칙으로 하였음.
6. 통계표 중 사용된 부호는 다음과 같음.  
[-] 해당 숫자 없음 / [...] 해당 숫자 미상
7. 이 연보에 수록된 자료에 대하여 문의사항이 있을 경우에는 기획예산담당관 (미래전략팀·통계담당 ☎ 840-2017)에 문의하시기 바람.

## Explanatory Notes

1. This statistical yearbook contains information gathered as of December 31, 2020 and all data collected on different dates are separately indicated.
2. The information in this statistical yearbook is gathered from the affiliated organizations and agencies in Gongju City and also includes the specific sources.
3. 5years of data are included for important statistics in order to show the changes undergone.
4. The data different from previous year are all corrected.
5. Figures with a decimal are all rounded off.
6. Following symbols are used in the statistic.  
[-] appropriate figures are not available  
[...] appropriate figures are not exactly known
7. If you have any questions regarding the information in the statistics ,please contact the relevant organizations or agencies furnished the data or the statistical officer in Public institutional Attraetion Team ☎840-2017

# 도표목차 LIST OF CHARTS

01. 연혁	14
02. 토지기후	16
03. 인구	17
04. 노동	18
05. 사업체	20
06. 농림수산업	21
07. 광업및제조업	22
08. 전기가스수도	23
09. 유통금융	24
10. 주택건설	25
11. 교통관광통신	26
12. 보건및 사회보장	27
13. 환경	28
14. 교육및 문화	29
15. 재정	30
16. 공공행정 및 사법행정	31

## 01 그림으로 본 통계 Statics illustration

2020.12.31.기준

### 인구



+ 인구 : 106,536명  
+ 인구 : 121.0명/km<sup>2</sup>

### 세대수



+ 세대수 : 50,966세대  
+ 1세대당 : 2.1명

### 주택



+ 주택 : 58,202호  
+ 주택보급율 : 115%

### 경지면적



+ 경지면적 : 10,119ha  
+ 농가1가구당 : 132.3ha

### 소방관



+ 소방공무원 : 239명  
+ 1인당 : 주택 243호

### 공무원



+ 시청공무원 : 1,046명  
+ 1인당 : 109명

### 의사



+ 의사 : 158명  
+ 1인당 : 시민 674명

### 상수도



+ 급수량 : 38,167m<sup>3</sup>  
+ 1일 1인당 : 402ℓ

### 지방세



+ 지방세부담 : 1,448억  
+ 1인당 : 1,171천원

### 관광객



+ 관광객 : 2,182천명  
+ 일당 : 5,980명

### 자동차



+ 자동차 : 56,597대  
+ 1세대당 : 1.9대

### 범죄발생



+ 범죄발생 : 2,710건  
+ 1일 : 7.4건

### 교통사고



+ 교통사고발생 : 470건  
+ 1일 : 1.3건

### 화재



+ 화재발생 : 160건  
+ 1개월당 : 13건

### 교원

※ 매년 4월 1일 현재



+ 교원 : 1,944명  
+ 1인당 : 17명

### 학생

※ 매년 4월 1일 현재



+ 학생 : 32,413명  
+ 1가구당 : 1.7명

## 02 행정구역 Administrative Districts

2020.12.31.기준



### 위치도 Location

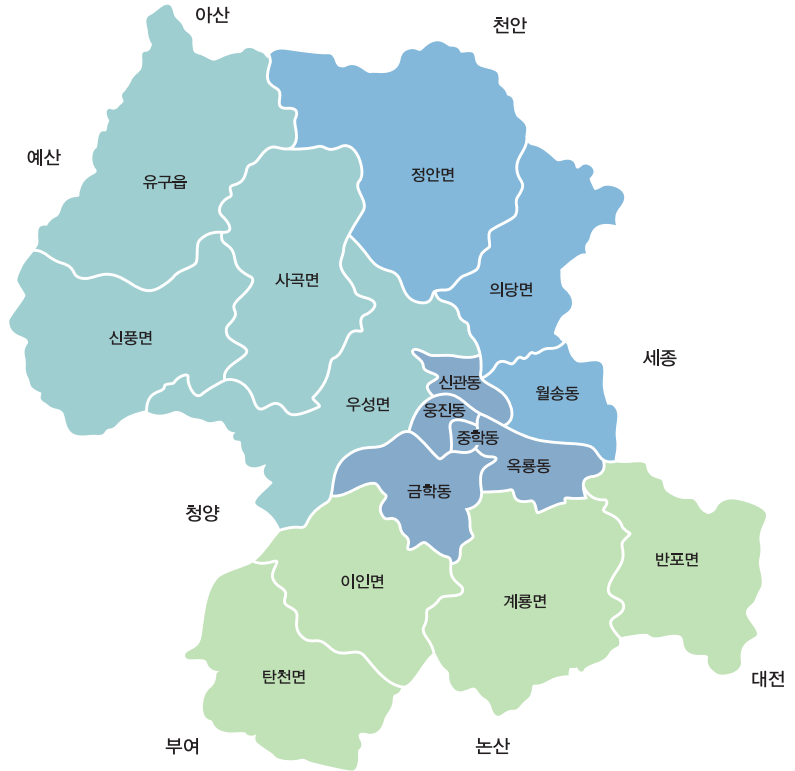

### 행정구역 Administrative Districts

읍	1읍
면	9면
동	6동
리	250리
통	142통
반	2,023반
면적	864.15km <sup>2</sup>



### 03 토지현황 Land

2020.12.31.기준



#### 토지종별 현황 Status of Land Category by Type

[ 단위 : km<sup>2</sup> ]

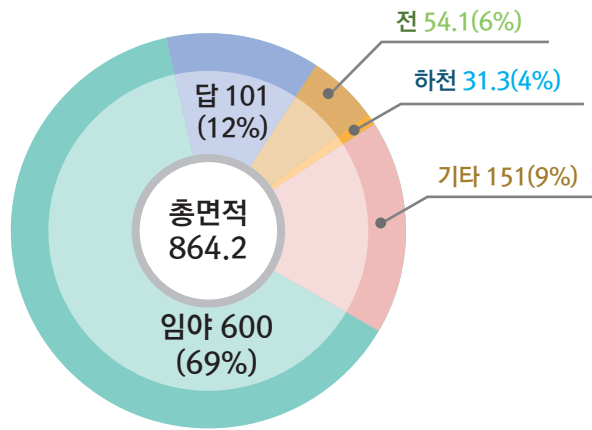

#### 읍면동별 면적 Area by Euo, Myeon, Dong

[ 총면적 : 864.2km<sup>2</sup>, 단위 : km<sup>2</sup> ]

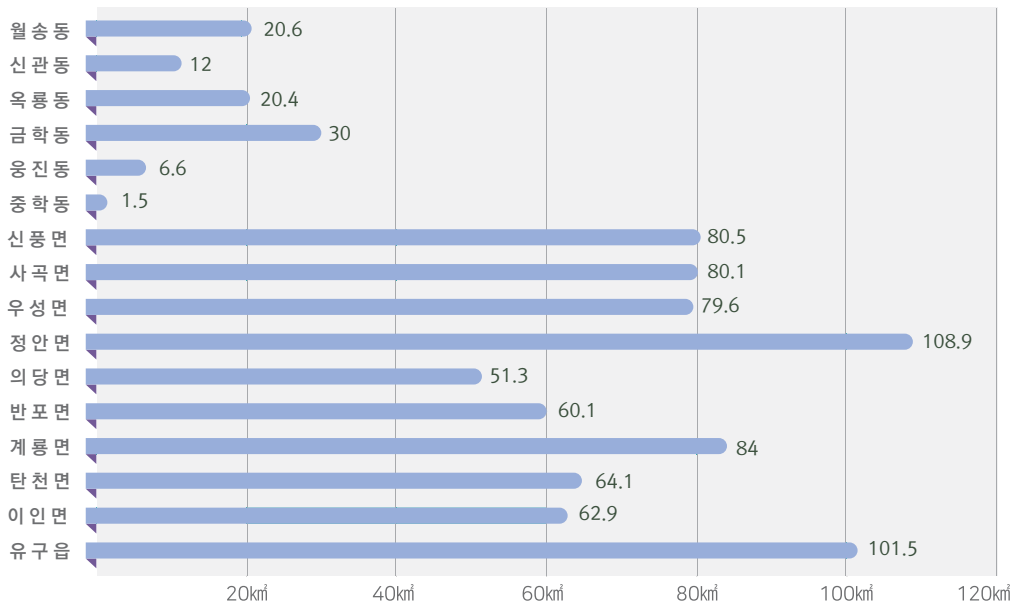

## 04 인구 및 세대 현황 Population & Household

2020.12.31.기준

### 인구·세대추이 Population·Household Teend

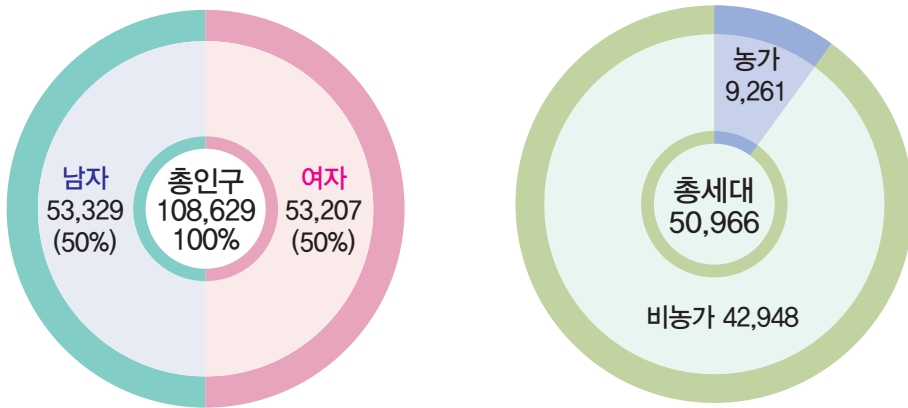

### 읍면동별 인구·세대 Population·Household by Euo, Myeon, Dong

[단위 : ● 인구/명, ● 세대수]

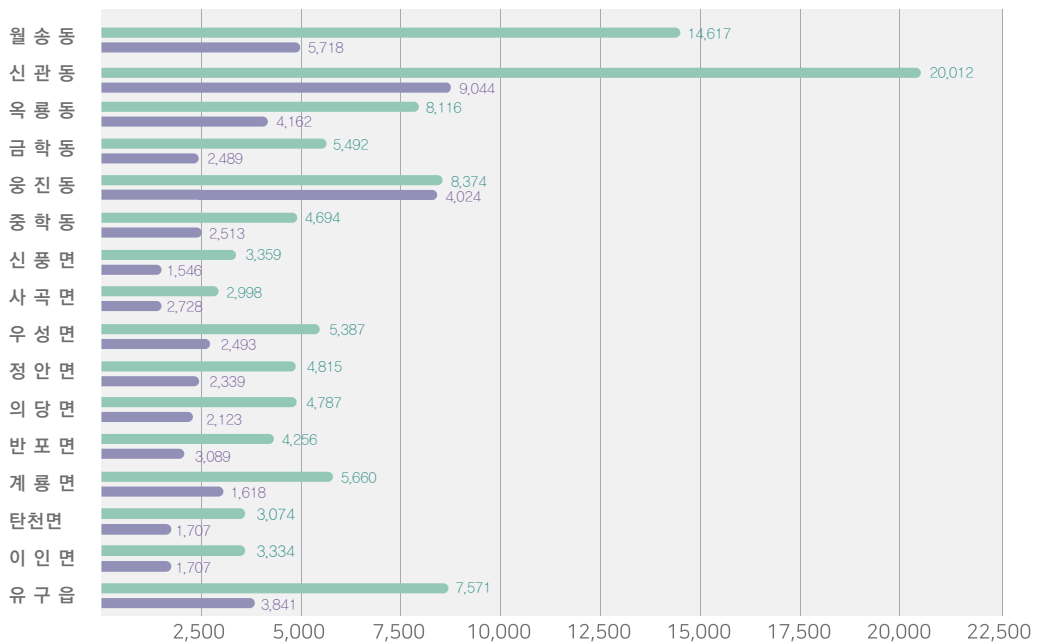



### 연도별 인구 추이 Population Teend by Year

[ 단위 : 명 ]

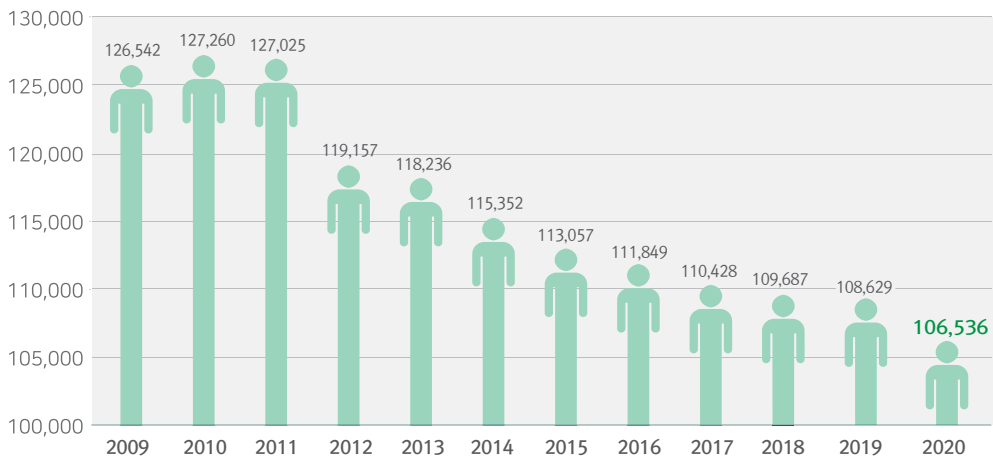

### 연령별 인구 구조 Population by Age Group

[ 단위 : 명, 외국인 제외 ]

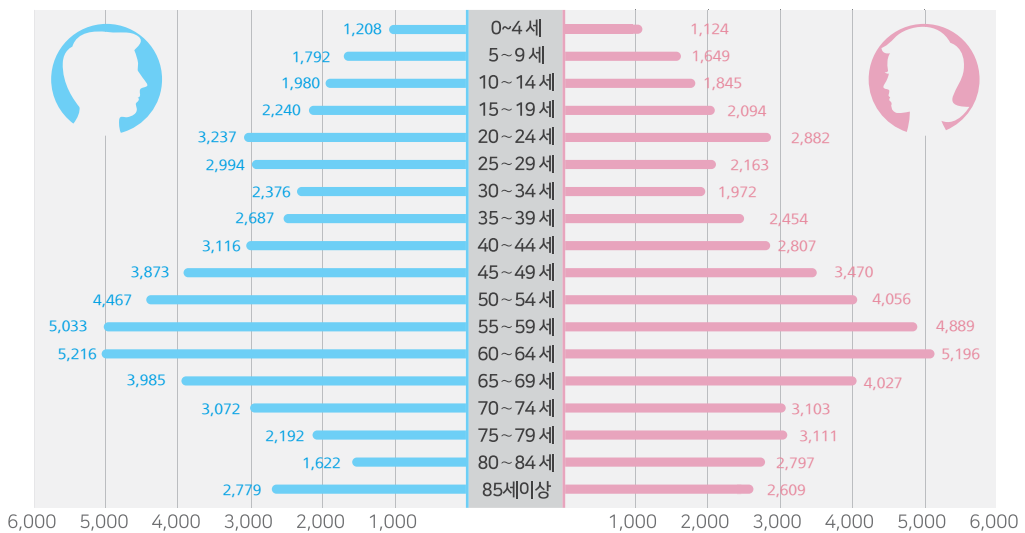

## 05 취업률 Employment rate

2020.12.31.기준

### 산업별 취업자 Employed by Industry

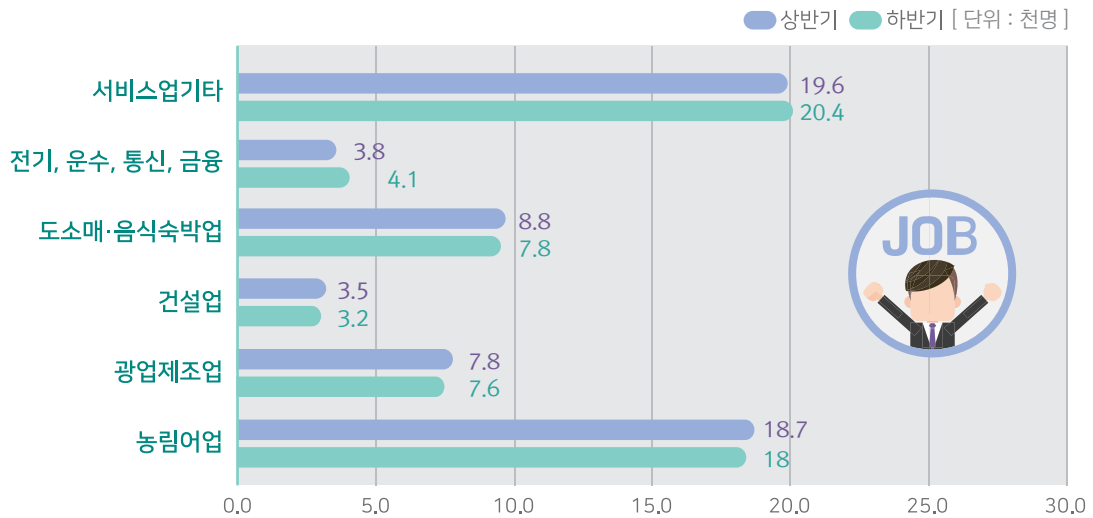

### 직업별 취업자 A Classified Jobs

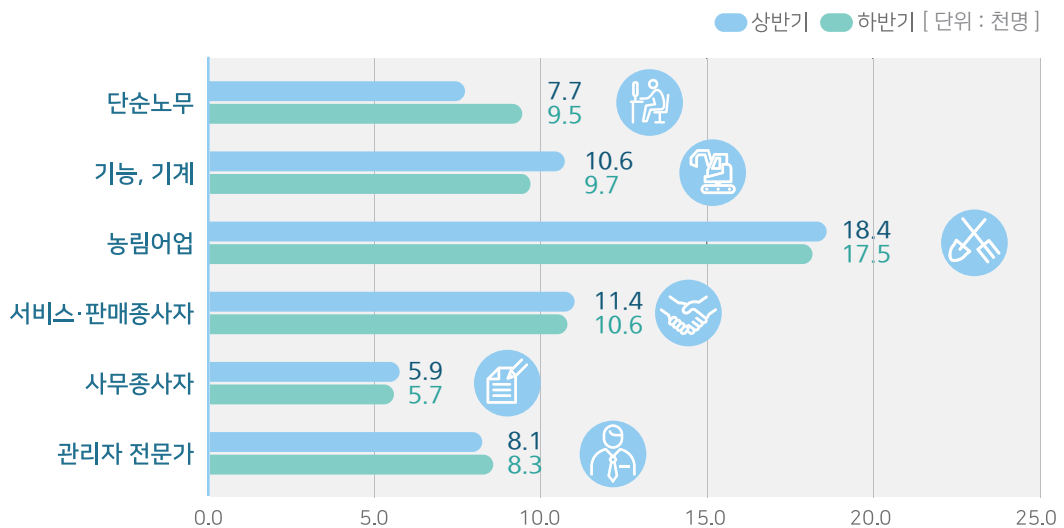

## 06 독거노인 The aged Household in Solitude

2020.12.31.기준

### 독거노인 현황(성별) Status of the Elderly

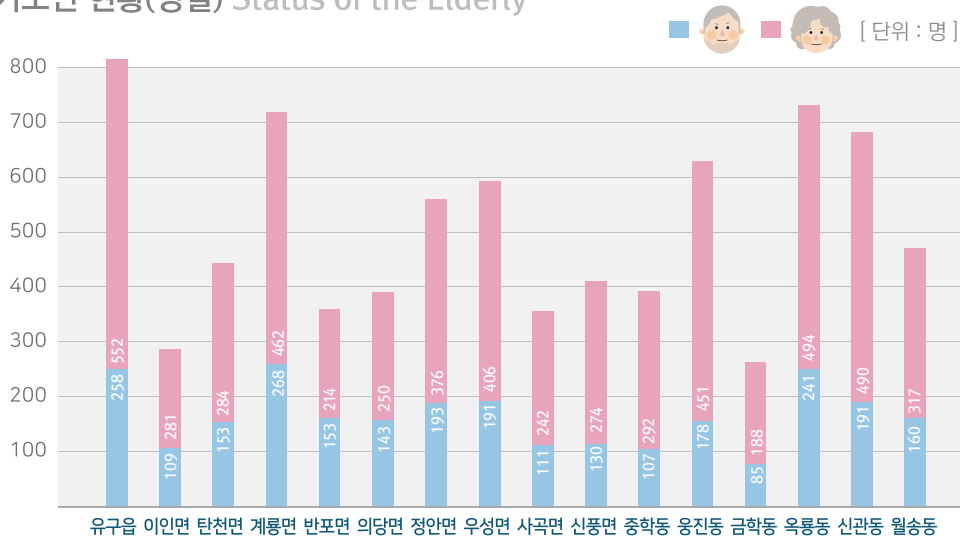

### 독거노인 현황(연령별) Status of the Elderly

[단위 : 명]

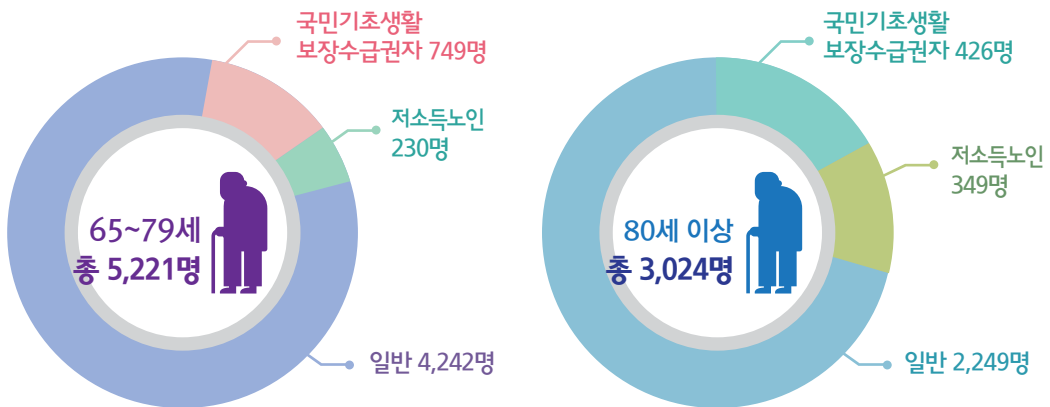

## 07 기상개황 Summary Meteorological Date

2020.12.31.기준

### 월별 기온 Temperature by Month

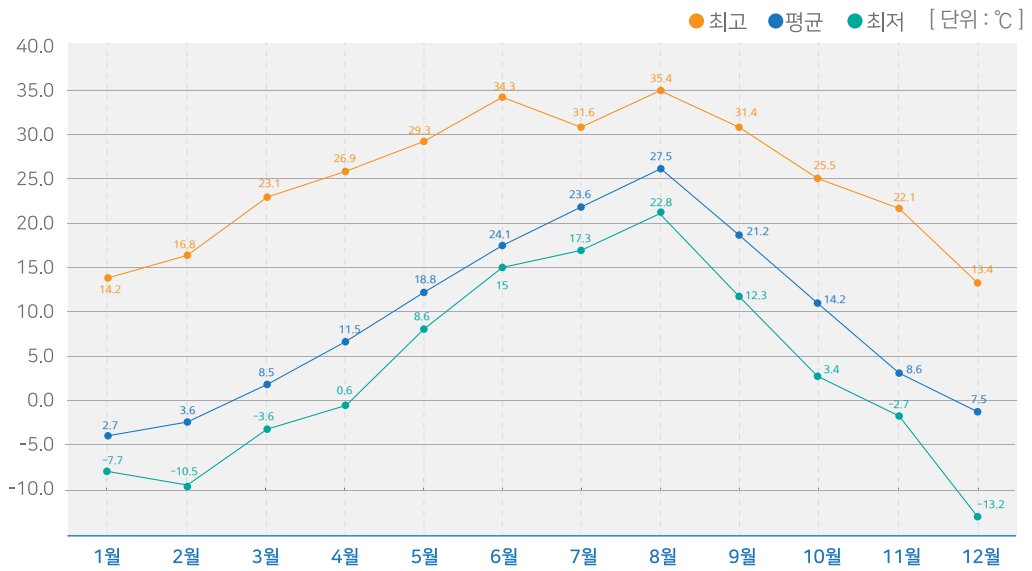

### 월별 강수량 Precipitation by Month

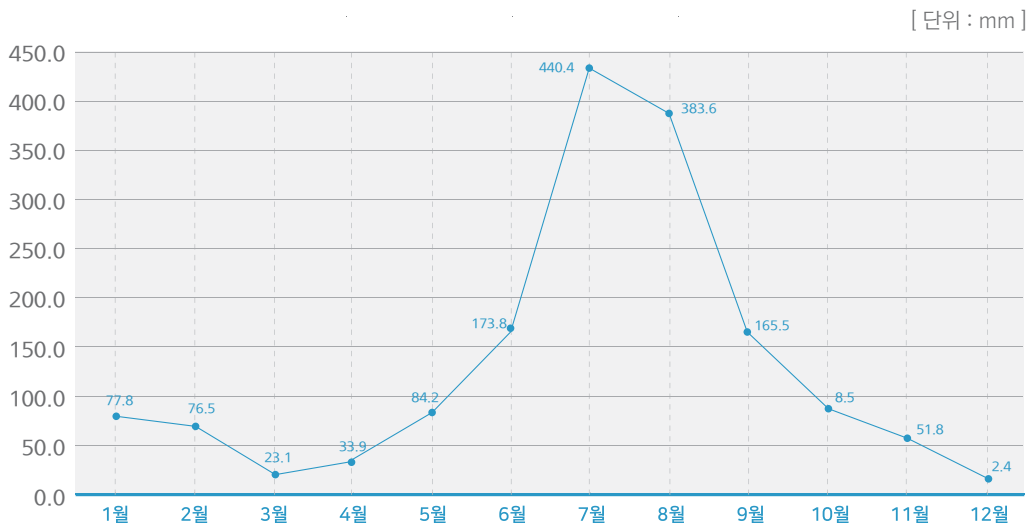

## 08 차량현황 Vehicles

2020.12.31.기준



### 용도 및 차종별 현황 Vehicles by Use and Kind

[단위 : 대]

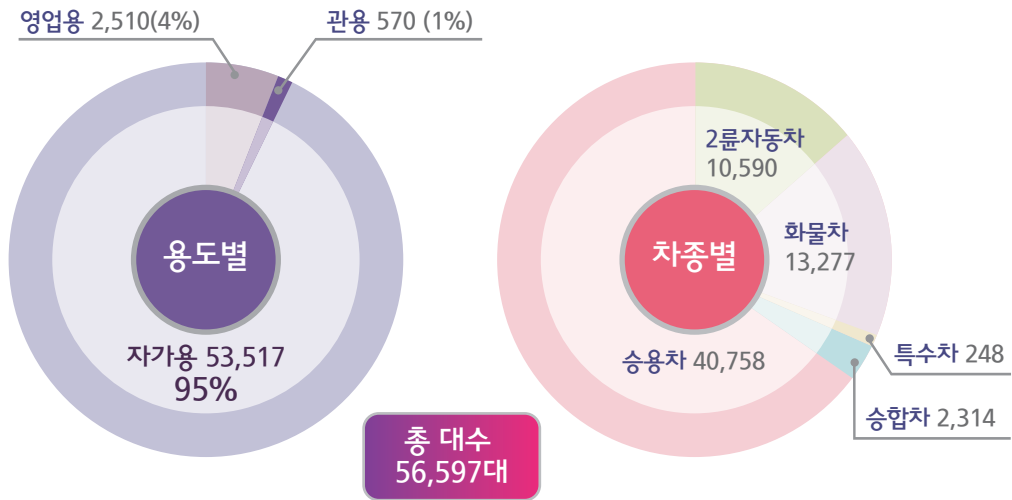

### 연도별 등록추이 The Trend Registered Vehicles by Year

[단위 : 대]

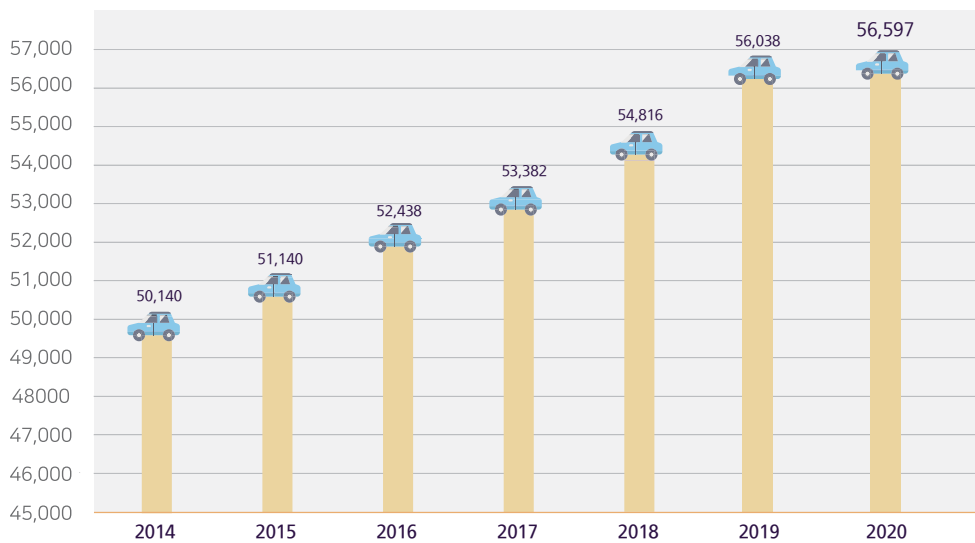

## 09 상수도과 주택 Public Water Service&Housing

2020.12.31.기준

### 상수도 보급 Public Water Service

[ 단위 : 명 / m<sup>3</sup> ]

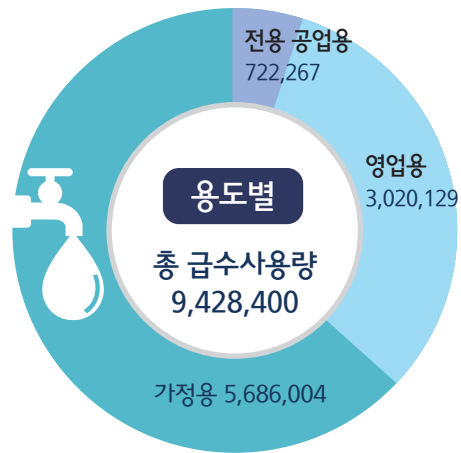
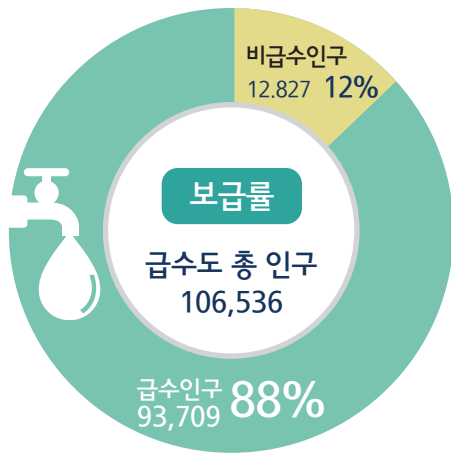

### 주택 보급 Housing

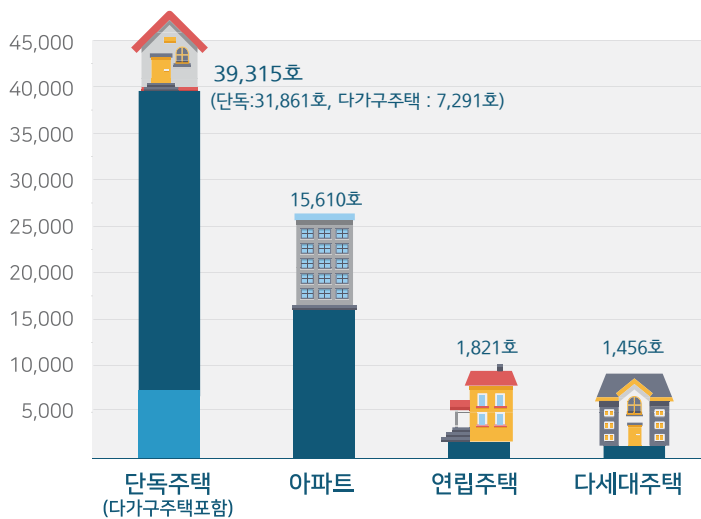

가구수	50,966가구
주택수	58,202호
보급률	114.2%

## 10 교육현황 Education

2020.12.31.기준



### 학교 및 학생수 School & Students

매년 4월 1일 현재 [ 단위 : 명 ]

유치원			초등학교			중학교			고등학교			대학교			대학원			기타학교																																																																																																											
	학교	34개교		학생	1,025명		교원	118명		학교	27개교		학생	4,143명		교원	440명		국·공립	11개교		학생	1,849명		교원	220명		사립	3개교		학생	434명		교원	44명		국공립	3개교		학생	1,490명		교원	162명		사립	3개교		학생	1,237명		교원	116명		특수목적	1개교		학생	195명		교원	36명		특성화·마이스터	2개교		학생	522명		교원	93명		특성화	1개교		학생	200명		교원	30명		전문대학	0개교		학생	0명		교원	0명		교육대학	1개교		학생	1,493명		교원	82명		대학교	1개교		학생	16,478명		교원	556명		대학원	8개교		학생	3,277명		교원	7명		정명학교	1개교		학생	70명		교원	40명

# 11 예산규모 Budget Scale

2020.12.31.기준

## 연도별 예산·결산 현황 Budget Trend by Year

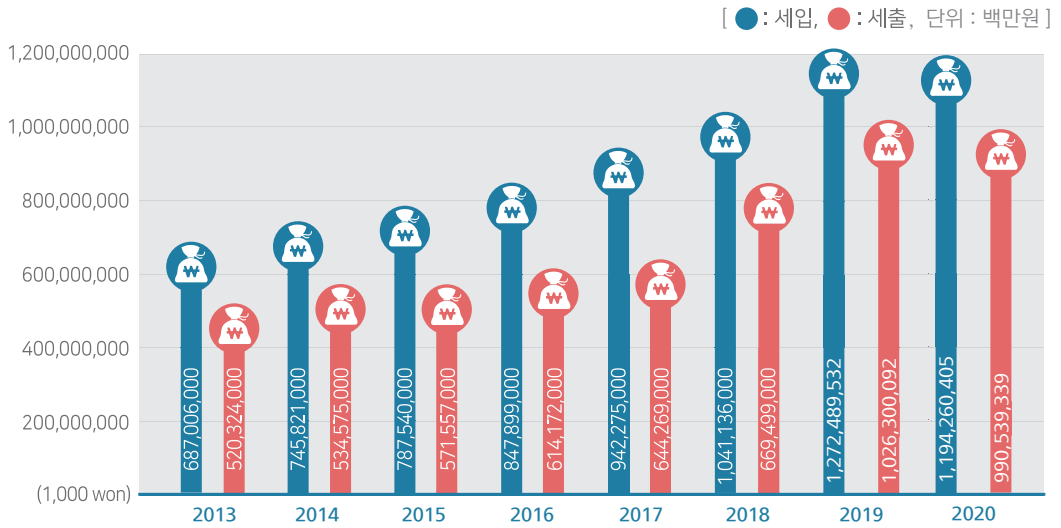

## 세입 세출 예산(일반회계) 결산현황 Budget and Settlement

[ 단위 : 백만원 ]

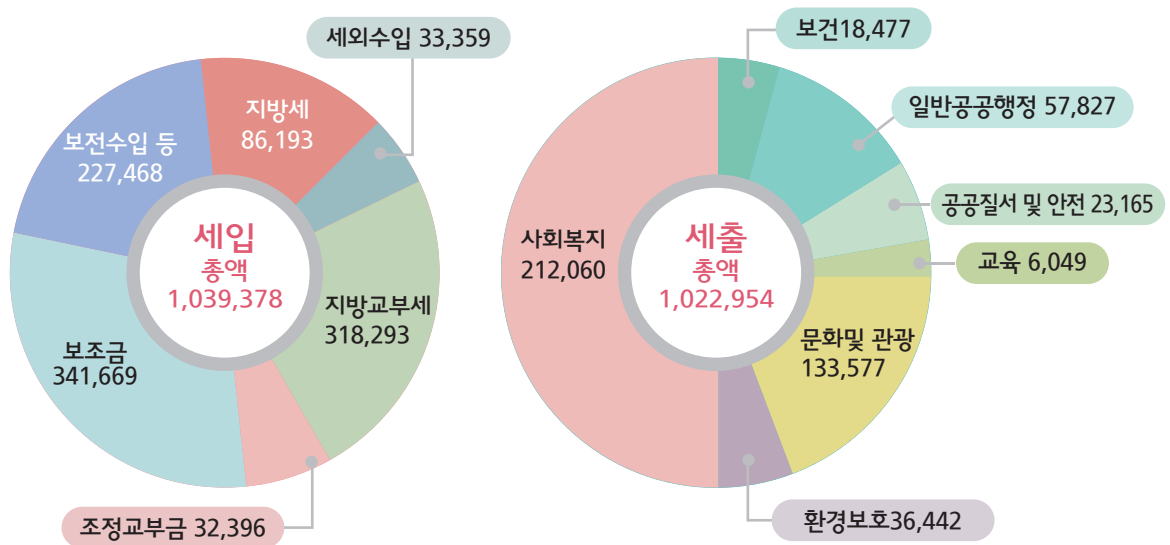

## 12 지방세 징수 Tax

2020.12.31.기준



### 연도별 징수추이(과년도 수입제외) Change by Year

[ 단위 : 천원 ]

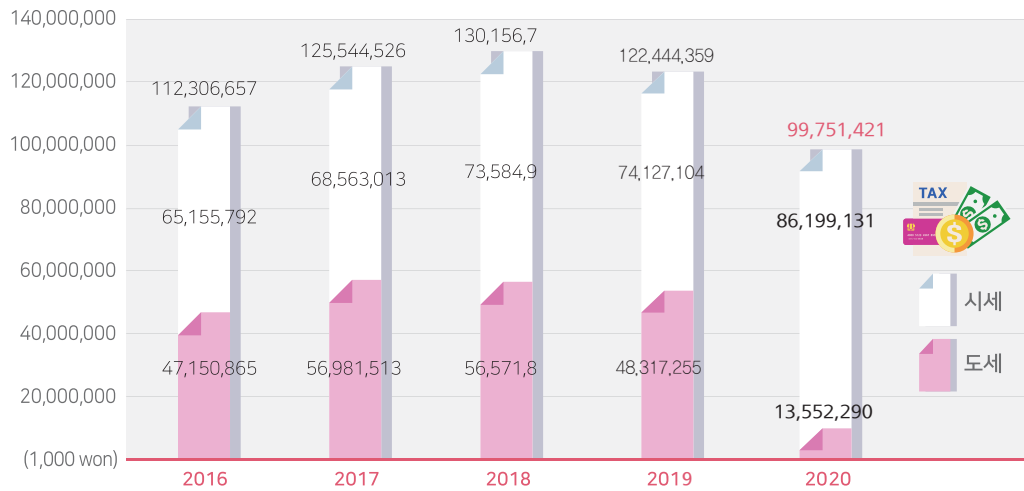

### 세목별 내역 Tax in Detail

[ 단위 : 천원 ]

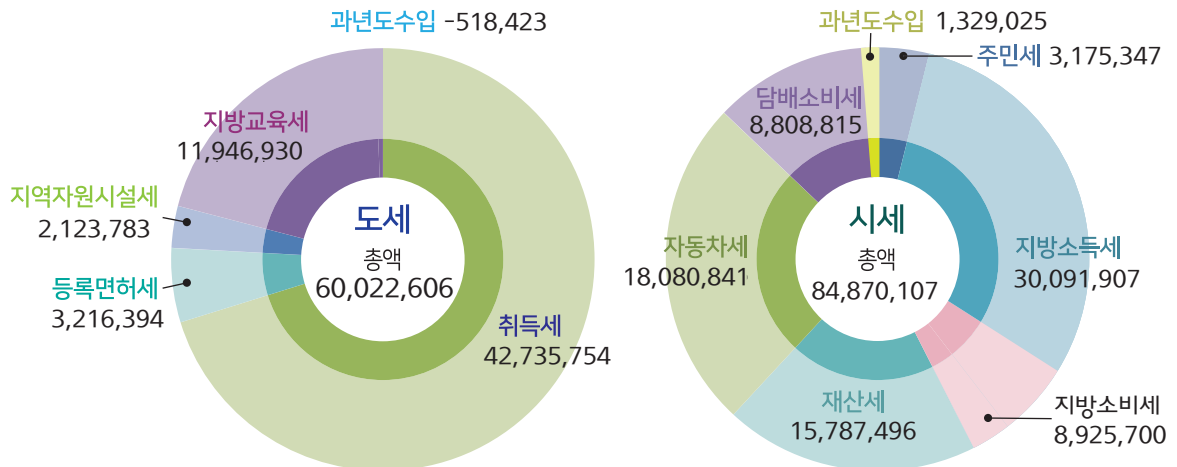

## 13 금융 Finance

2020.12.31.기준



### 예금 및 대출 현황 Current status of a deposit loan

[단위 : 십억원]

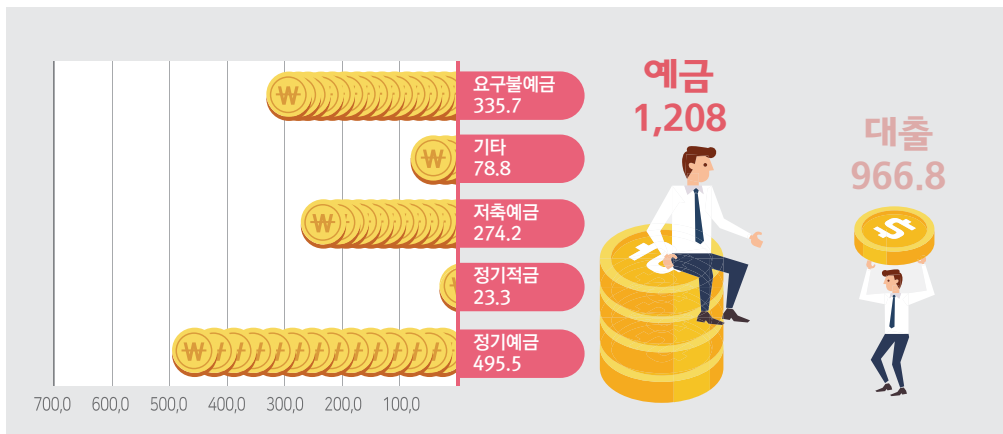

### 수출입 현황 State of Import and Export

[단위 : 십억원]

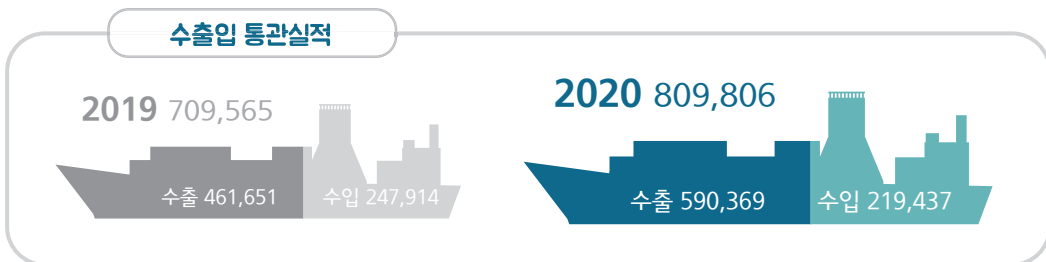
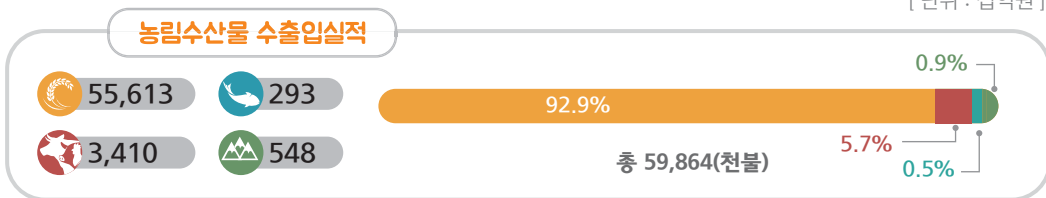

## 14 사망 Death rate

2020.12.31.기준

### 사망원인별 사망 Deaths by Causes of Death

[단위: 인구 십만명당 명, ■ 남 ■ 여]

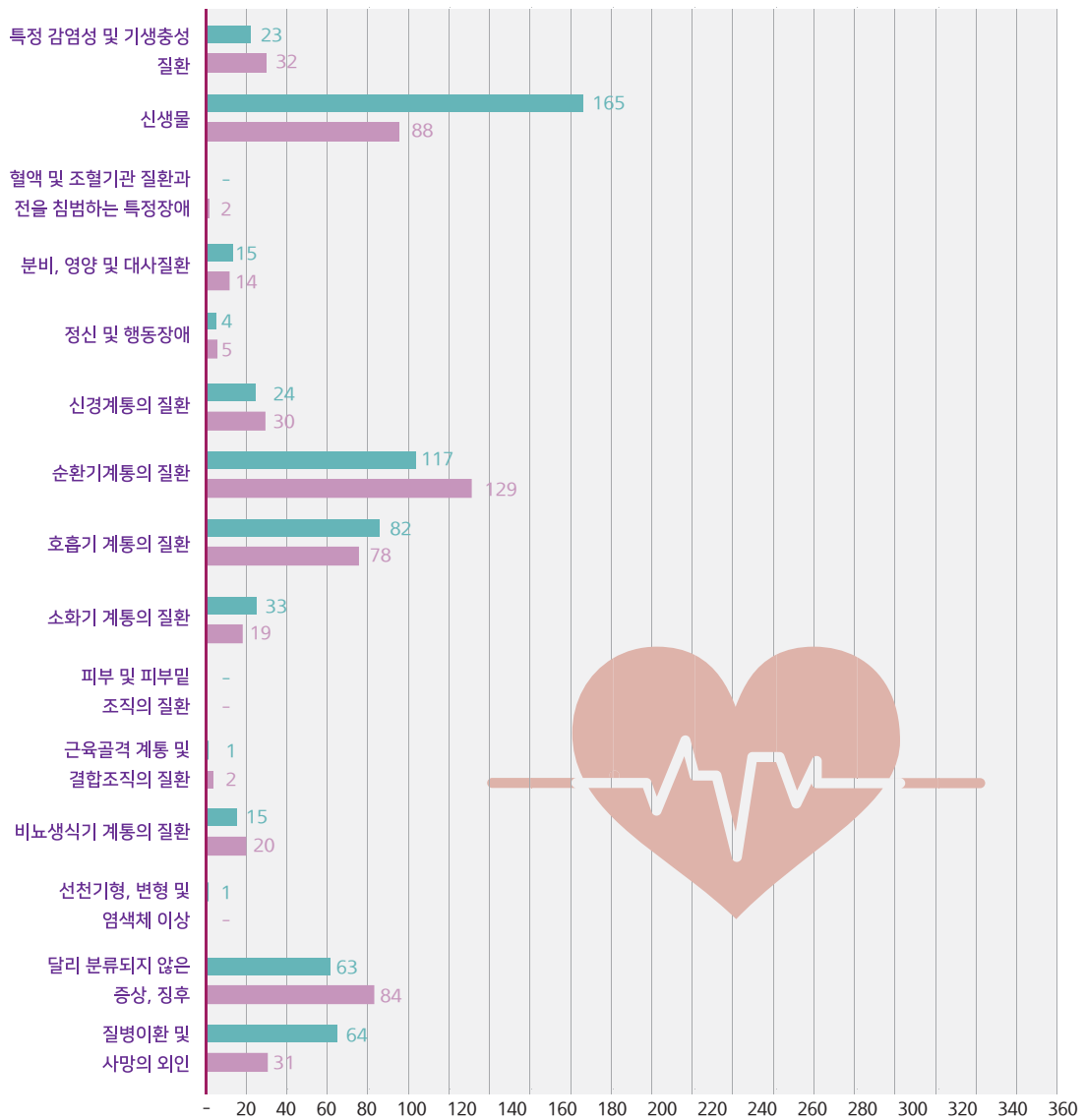

## 15 관광, 자원봉사 Tourist, volunteer

2020.12.31.기준



### 주요 관광지 방문객수 Number of Visitors

[ 단위 : 명 ]

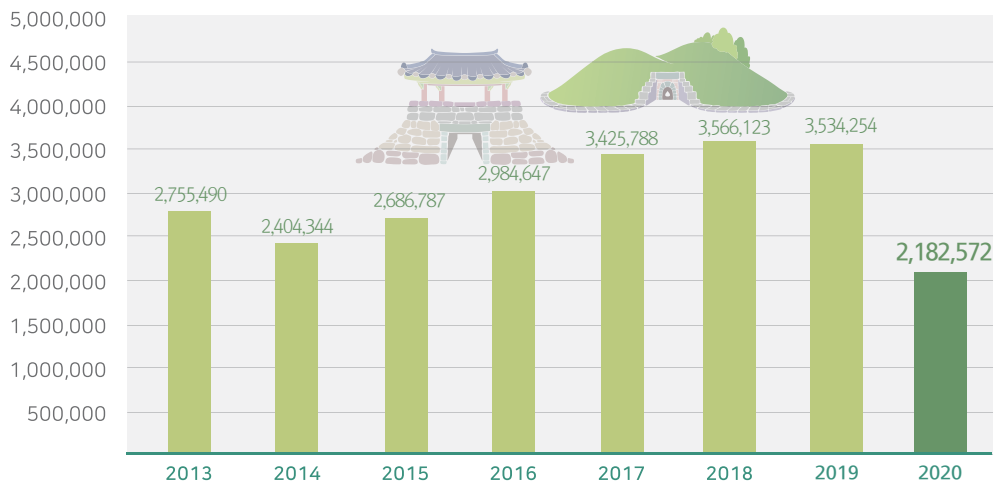

### 자원봉사자 현황 Volunteers

[ 단위 : 명 ]

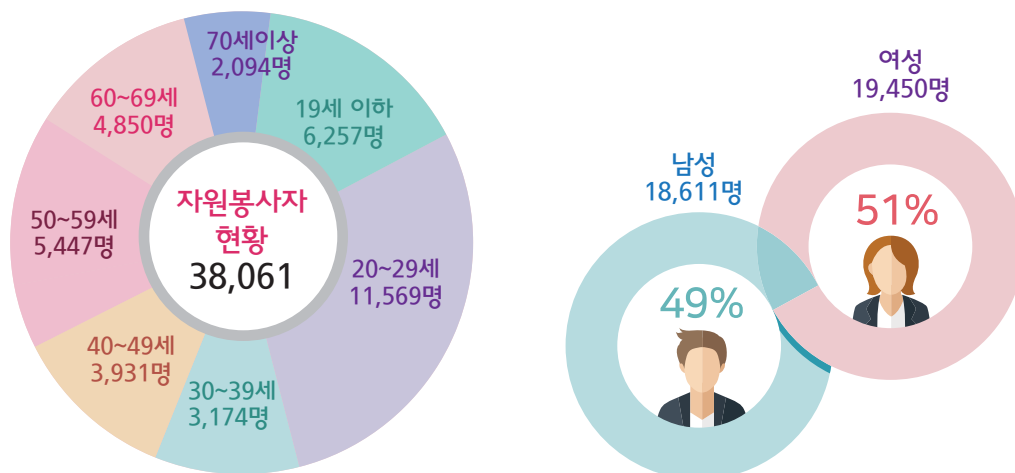

## 14 주택건설 Housing and Construction

2020.12.31.기준



### 용도지역 Specific Use Area

[단위 : 명, 천㎡]

#### 도시지역 Urban Area - 60,704



#### 비도시지역 Rural Area - 803,583



### 지가변동률 Land Price Changing Rate

[단위 : %]

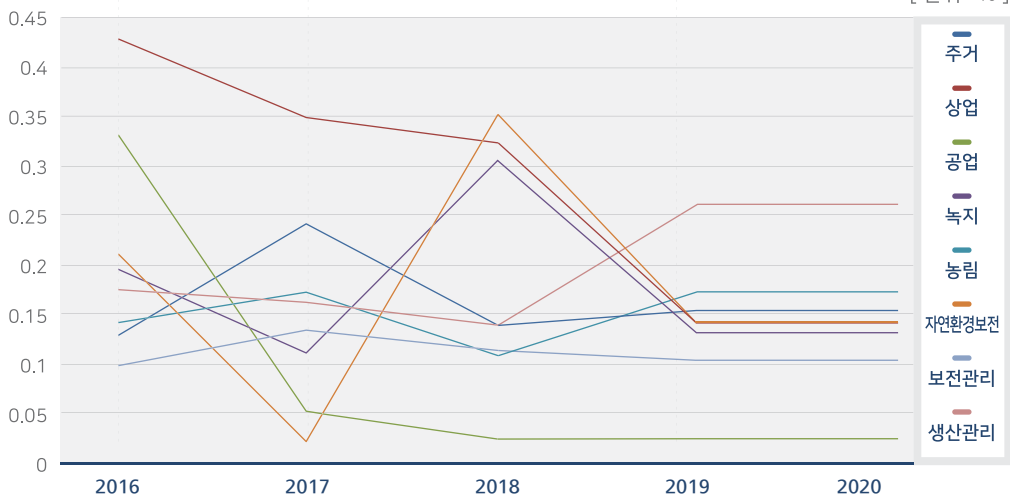



I. 연혁 History	47
II. 토지기후 Land and Climate	63
III. 인구 Population	85
IV. 노동 Labor	149
V. 사업체 Establishment	161
VI. 농림수산업 Agriculture, Forestry and Fishing	175
VII. 광업및제조업 Mining and Manufacturing	257
VIII. 전기가스수도 Electricity-Gas-Watersupply	283
IX. 유통금융 Distribution finance	317
X. 주택건설 Housing and Construction	335
XI. 교통관광통신 Communication	385
XII. 보건및 사회보장 Health and Social Security	413
XIII. 환경 Enviroment	509
XIV. 교육및 문화 Education and culture	531
XV. 재정 Public Finance	591
XVI. 공공행정 및 사법행정 Public Administration and Justice	627
XVII. 부록 Appendi	701



## I. 연혁 History

1. 우리시의 연혁	History of Gongju City	49
------------	------------------------	----

## II. 토지 및 기후 Land and Climate

1. 위치	Location	65
2. 행정구역	Area and Number of Administrative	66
3. 토지 지목별 현황	Area of Land Category	68
4. 일기일수	Weather Days	78
5. 기상개황	Summary of Meteorological Data	80
6. 강수량	Precipitation	82

## III. 인구 Population

1. 인구추이	Population Trend	88
2. 읍·면·동별 세대 및 인구(주민등록)	Household & Population by Eub, Myeon, Dong	90
3. 행정구역별 세대 및 인구	Household & Population by Administrative District	92
4. 연령별(5세계급) 및 성별 인구	Population by Age(5 year-age group) and Gender	120
5. 인구동태	Vital Statistics	126
6. 인구이동	Internal Migration	128
7. 외국인 국적별 현황	Registered Foreigners by	132
8. 외국인과의 혼인	Total Domestic and International Marriages Major	138
9. 여성가구주 현황	Female Household Heads	139
10. 인구동태(혼인율, 이혼율 포함)	Movements of Population	140
11. 사망원인별 사망	Deaths by Causes of Death	142
12. 다문화 가구 및 가구원	Multicultural Households and Household Members	146
13. 가구원수별 가구(일반가구)	Households by Household Members	146



#### IV. 노동 Labor

1. 경제활동인구총괄	Economically active population	152
2. 성별 연령별 취업자	Employ Persons by Gender & Age Group	154
3. 산업별취업자	Employ Persons by Industry	156
4. 직업별취업자	Employ Persons by Occupation	158
5. 직업훈련현황	Vocational Training	160

#### V. 사업체 Establishment

1. 사업체 총괄	Summary of Establishments by Industry	164
2. 종사자 규모별 사업체수 및 종사자수	Number of Establishments and Workers, by the scale of workers	166
3. 산업별 사업체수 및 종사자수	Number of Establishments and Workers by Industry	168

#### VI. 농림수산업 Agriculture, Forestry and Fishing

1. 농가 및 농가인구	Farm Housholds and Population	178
2. 연령별 농가인구	Farm Population by Age-Group	180
3. 경지규모별 농가	No. of farm households by area of cultivated land	182
4. 경지면적	Agricultural land area	184
5. 농업진흥지역 지정	Land Designated for Agricultural Promotion	186
6. 식량작물 생산량(정곡)	Production of Food Grain(Polished)	188
6-1. 미    곡	Rice	190
6-2. 맥    류	Barley and Wheat	192
6-3. 잡    곡	Miscellaneous Grains	194
6-4. 두    류	Pulse	196
6-5. 서    류	Potatoes	198



7. 채소류생산량	Vegetable Production	200
8. 특용작물생산량	Production of Oil Seeds and Cash Crops	208
9. 인삼재배 및 생산	Ginseng Cultivation and Production	210
10. 과실류생산량	Fruit Production	214
11. 보리매입 실적	Government Purchased Barley by Class and Kind	216
12. 농업기계 보유현황	Agricultural Machinery Holdings	218
13. 농업용 관정 양수장비 현황	Agricultural Tube Wells and Pumping Equipments	220
14. 가축사육	Number of Livestock, Poultry and Feeders	222
15. 가축전염병 발생	Infectious Livestock Disease by Case	226
16. 축산물 위생관계업소	Number of Licensed Livestock Products premised by Business Type	228
17. 수의사현황	Number of Veterinarians	230
18. 도축검사	Inspection of Slaughtered Livestock	231
19. 사방사업실적	Erosion Control Projects	232
20. 조림	Reforestation by Project	234
21. 불법 산림훼손 피해현황	Damages caused by Illegal Activities in Forest	236
22. 어선보유	Fishing Vessel Ownership	238
23. 친환경농·축산물 출하현황	Shipments of Eco-Friendly Agricultural · Livestock Products	240
24. 화훼 재배현황	Cultivation of flowers	242
25. 농업용 지하수	Underground Water Development	244
26. 입목벌채 허가(신고)	Lumbering Permits	246
27. 수렵	Hunting	248
28. 수렵면허장 발급	Hunting License Issues	249
29. 산림의 타용도 전용허가 현황	Status of Forest Land Conversion	250
30. 산림보호구역 지정 현황	Forests Designated for Protection	252
31. 산림병해충 발생 및 방제현황	Forest Damage Occurrence and Prevention by Forest Pest Insect and Disease	254



## VII. 광업 및 제조업 Mining and Manufacturing

1. 광업 · 제조업 및 에너지	Mining · Manufacturing Industry	260
2. 사업체규모별(중분류별) 광업 및 제조업	Mining and Manufacturing by Division of Industry	262
3. 제조업 중분류별 사업체수 및 종사자수	Number of Establishments & Employees by Division of Industry	264
4. 산업단지 및 농공단지	Industrial & Agriculture Complex	268
5. 석유류소비량	Petroleum Consumption	276
6. 에너지 관리대상 현황	Energy Control	278
7. 신재생에너지 지역별 생산량(고유단위)	Production of New & Renewable Energy by Region	280
8. 1인당 최종에너지 소비량	Final energy Consumption per capita	282

## VIII. 전기.가스.수도 Electricity. Gas. Watersupply

1. 용도별 전력사용량	Electric Power Consumption by Use	286
2. 제조업종별 전력사용량(2-1)	Electric Power Consumption by Division of Industry Gas Supply	288
3. 가스 공급량	Gas Supply	292
4. 도시가스 용도별 공급량	LNG Consumption by Use	294
5. 도시가스 보급률	LNG Supply Rate by Region	295
6. 고압가스 시설 현황	The Present Condition of High-pressure Gas Facilities	296
7. 상수도 보급 현황	Water Supply Services	297
8. 상수도관	Public Water Pipe	298
9. 정수장별 상수도 시설용량 및 생산실적	Public Water Filtration Capacity and Output, by Filtration	300
10. 급수 사용량	Consumption of Water Supplied	302
11. 급수 사용료 부과	Charges for Water Consumption	304
12. 하수도 보급률	Sewage System	306
13. 하수도 사용료 부과	Sewage Usage Charges	308
14. 하수관거	Sewage Pipe	310
15. 온천수 생산	Hot-spring Water Production	314



## IX. 유통금융 Distribution finance

1. 유통업체 현황	Distribution Stores	320
2. 금융기관	Financial Institutions	324
3. 금융기관예금, 대출 및 어음	Deposits, Loans & Bills of Financial Institutions	326
4. 새마을 금고 및 신용협동조합	Saemaeul Funds and Credit union federations	328
5. 농림수산물 수출입실적	Exports and Imports of Agricultural, Forestry & Fishery Products	330
6. 해외시장개척 추진실적	Overseas Market Development	332
7. 수출입통관실적	Exports and Import Cleared	334

## X. 주택건설 Housing and Construction

1. 주택 현황 및 보급률	Type of Housing Units and Hosing supply rate	338
2. 점유형태별 주택	Housing Units by Type of Occupation	338
3. 건축허가	Building Construction Permits	340
3-1. 읍면동별 건축허가	Building Permits by Eup, Myeon, Dong	344
4. 아파트 건립	Construction of Apartment	346
5. 주택 재개발사업	Housing Redevelopment	348
6. 토지거래 현황	Land Transactions by Use & Purpose	350
7. 토지거래 허가	Permits for Land Transaction	354
8. 용도지구	Land by Purpose	356
9. 용도지역	Specific Use Area	358
10. 개발제한구역	Areas of Restricted Development	362
11. 공원	Parks	364
12. 하천	Rivers and Streams	366
13. 하천부지점용	Use of Rivers and Streams	368
14. 도로	Roads	370
15. 폭원별 도로현황	Roads	372
16. 도로시설물	Road Facilities	374
17. 교량	Bridges	376
18. 건설장비	Constructive Equipments	378
19. 주택가격지수	Housing Price Indices	380
20. 공유수면면적비율	Public Water Surface Area Rate	381
21. 지가변동률	Land Price Changing Rate	382



## XI. 교통 · 관광 및 정보통신 Transportation · Tourism and information TeleCommunication

1. 자동차 등록	Registered Motor Vehicles	388	388
1-2. 연료 종류별 자동차 등록	Registered Motor Vehicles by car fuel type		391
2. 업종별 운수업체	Transportation Companies, by Type of Business		397
3. 영업용 자동차 업종별	Transportation of Commercial Motor Vehicles, by Type of Business		400
4. 천연가스버스 현황	CNG Buses		402
5. 자전거 도로현황	Bicycle Paths		403
6. 주차장	Parking Lot		404
7. 관광사업체 등록	Registration of Tourist Service Establishments		406
8. 주요 관광지 방문객수	Number of Visitors		410

## XII. 보건 및 사회복지 Health and Social Security

1. 의료기관	Medical Institutions(Cont'd)		416
2. 의료기관 종사 의료인력	Number of Employed Medical Personnels		420
3. 보건소 인력	Staff of Public Health Centers		422
4. 보건지소 및 보건진료소, 건강생활지원센터 인력현황	Personnel in Sub-Health Centers and Primary Health Care Posts, Community Health Promotion Centers by City/Province		424
5. 의약품 등 제조업소 및 판매업소	Manufactures & Stores of Pharmaceutical Goods etc.		426
6. 식품위생관계업소	Number of Licensed Food Premises, by Business Type		428
7. 공중위생영업소	Licensed Sanitary Premises by Business Type Unit : Establishment		432
8. 예방접종	Vaccinations Against Major Communicable Diseases		434
9. 주요 법정전염병 발생 및 사망	Incidence and Mortality for Major Infectious Disease		436
10. 한센사업대상자 현황	Status of Hansen Disease patients benefitted from public health center project centers by city		438
11. 결핵환자 현황	Registered Tuberculosis Patients		440
12. 보건소 구강보건사업실적	Oral Health Activities at Health		444
13. 모자보건 사업실적	Maternal and Child Health Care Activities		445
14. 건강보험 적용인구	Beneficiaries of Health Insurance		446
15. 국민연금가입자	Number of National Pension Insurants		448



16. 국민연금 급여 지급현황	Paying Benefit National Pension Insurant	450
17. 국가보훈대상자	Number of Patriots and Veterans	452
18. 국가보훈대상자 취업	Employment of patriots and Veterans and Bereaved Families	456
19. 국가보훈대상자 및 자녀취학	Educational Benefits for Patriots & Veterans and their Families	458
20. 사회복지시설	Social Welfare Institutins, Inmates by Institution Type	460
21. 노인여가 복지시설	Senior Leisure Service Facilities	462
22. 노인주거복지시설	Senior Home Service Facilities	464
23. 재가노인 복지시설	Senior Medical Service Facilities	466
24. 국민기초생활보장 수급자 현황	Basic Livelihood Security Recipients	468
25. 기초연금 수급자 수	Number of Basic Pension Recipients	470
26. 여성복지시설	Women's Welfare Institutions(Cont'd)	472
27. 여성폭력 상담	Counseling Activities for Women	476
28. 아동복지시설	Children Welfare Institutions	478
29. 장애인복지 생활시설	Welfare Institutions for the Disabled	480
30. 장애인 등록현황	Registered Disabled Persons(Cont'd)	482
31. 노숙인 생활시설수 및 생활인원 현황	Homeless and Their Inmates by City/Province	486
32. 보호아동 발생 및 조치현황	Status of children needing protection and results of treatment	488
33. 저소득 및 한부모 가족	Low-income Single Parent Families	490
34. 묘지 및 봉안시설	Cemeteries, Crematorium and Charnel Houses	492
35. 방문 건강관리사업 실적	Home Visiting Health Service	496
36. 보건교육 실적	Health Education	
가. 건강생활실천교육	가. Health Life Practice	498
나. 성인병예방 및 관리교육	나. Adult Disease Prevention	498
37. 어린이집	Childcare Facilities	500
38. 사회복지자원봉사자 현황	Volunteers	502
39. 독거노인 현황(성별)	The elderly living alone(by Gender)	504
40. 독거노인 현황(연령별)	The elderly living alone(by Age)	506



### XIII. 환경 Environment

1. 환경오염물질 배출사업장	Environmental Pollutant Emitting Facilities	512
2. 환경오염 배출사업장 단속 및 행정조치	Inspection & Administrative Measures for Environmental	514
3. 쓰레기 수거	Waste Collection and Disposal	516
4. 생활폐기물 매립지	General Waste Landfill	522
5. 공공하수처리시설	Sewage Treatment Plants	524
6. 배출부과금 부과 및 징수현황	Imposition & Collection of Pollution Charges	526
7. 시설녹지현황	Greenlands	528

### XIV. 교육 및 문화 Education and culture

1. 학교 총 개황	Summary of Schools	534
2. 유치원	Kindergartens	536
3. 초등학교	Elementary Schools	538
4-1. 중학교(국·공립)	Middle Schools(National and Public)	540
4-2. 중학교(사립)	Middle Schools(Private)	542
5-1. 일반고등학교(국·공립)	General High Schools(National and Public)	544
5-2. 일반고등학교(사립)	General High Schools(Private)	546
6-1. 특수목적 고등학교(국·공립)	Vocational High School Private)	548
7-1. 특성화고 및 마이스터 고등학교(국·공립)	Vocational High School (National, Public)	550
7-2. 특성화 고등학교(사립)	Vocational High School (Private)	552
8. 전문대학	Colleges and Universities	554
9. 교육대학교	University of Education	556
10. 대학교	Colleges and Universities	558



11. 대학원	Graduate Schools	560
12. 기타학교	Other Schools	562
13. 적령아동 취학	Admission of Freshmen	564
14. 사설학원 및 독서실	Private Institute and Reading Room	566
15. 공공도서관	Public Libraries	570
16. 공립박물관	Public Museums	572
17. 문화재	Cultural Heritage	574
18. 예술단	Art Performing Organizations	576
19. 문화공간	Cultural Facilities	578
20. 체육시설	Public Sports Facilities	582
21. 시립운동장	Municipal Stadiums	584
22. 청소년 수련시설	Youth Facilities	586
23. 언론매체	Mass Media	588

## XV. 재정 Public Finance

1. 국세징수	Collection of National Taxes	594
2. 징수	Collection of Local Tax	598
3. 지방세부담	Local Tax Burden	602
4. 예산결산총괄	Summary of Budget and Settlement	604
5. 일반회계 세입예산 개요	Budget Revenues of General Accounts	606
5-1. 일반회계 세입결산	Settled Revenues of General Accounts	610
6. 일반회계 세출예산 개요	Budget Expenditure of General Accounts	612
6-1. 일반회계 세출결산	Budget Expenditure of General Accounts	614
7. 특별회계 세입세출 예산개요	Revenues and Settlement of Special Accounts	616
7-1. 특별회계 예산결산	Settled Budget of Special Accounts	618
8. 교육비 특별회계 세입결산	Settled Revenues of Special Accounts for Education	620
9. 교육비 특별회계 세출결산	Settled Expenditure of Special Accounts for Education	622
10. 시공유 재산	Public Properties of Commonly Owned by Si	624
11. 지방재정자립지표	Local Finance Independence Indicator	626



## XVI. 공공행정 및 사법 Public Administration and Justice

1. 공주시 공무원	Government Employees of City	630
2. 읍·면·동 공무원	Government Employees of Eup, Myeon & Dong	634
3. 소방공무원	Fire-Fighting Officials	636
4. 퇴직사유별 공무원	Government Employees by Cause of Retirement	638
5. 공무원 훈련자	Government Employees Trainig by Course	640
6. 관내 관공서 및 주요기관	Number of Government & Public Offices and Major Agencies	642
7. 민원서류처리	Handling of Civil-request Documents	646
8. 민원서류처리(종류별)	Disposal of Civil-request Documents by Type	648
9. 여권발급	Passport Issues	650
10. 범죄발생 및 검거	Criminal Offenses and Arrests by month	652
11. 연령별 피의자	Suspects by Age-group	654
12. 학력별 피의자	Suspects by Education Background	656
13. 소년범죄	Juvenile Delinquency	658
14. 화재발생	Fire Incidents	660
15. 발화요인별 화재발생	Fire Incidents by Cause	662
16. 장소별 화재발생	Fire Incidents by Place	664
17. 산불발생현황	Forest Fires	666
18. 소방장비	Fire-fighting Equipment	668
19. 119 구급활동 실적	Performance of EMS Activity	672
20. 119 구조활동 실적	Performance of 119 Rescue Actiivty	674
21. 재난사고발생 및 피해현황	Calamities and Damage	676
22. 교통사고 발생(자동차)	Traffic Accidents(Automobile)	680
23. 자동차 단속 및 처리	Traffic Regulation and Punishments of Violations	682
24. 운전면허 소지자	Number of Driver's License Holders	686
25. 풍수해 발생	Damages from Storms and Floods	688
26. 소방대상물 현황	Facilities Subject to Fire-fighting Regulation	690
27. 위험물 제조소 설치현황	Manufactory, Stores and Agencies of Dangerous Objects	694
28. 민방위대 편성	Civil Defense Corps Organization	696
29. 국회의원 및 시·군·구의원	Members of Assembly	698
30. 경찰공무원	Police Officials	699



## XVI. 부록 Appendix

1. 공주시 기구표	Organization fo Gong Ju City Office	703
2. 시·군별 행정구역	Administrative Districts by Si and Gun	705
3. 시·군별 세대 및 인구	Household & Population by si and Gun	706
4. 역대 시장 명단	The Roster of Successive Mayors	707
5. 역대 부시장 명단	The Roster of Successive Deputy Mayors	708
6. 역대 군수 명단	The Roster of Successive County Chiefs	709
7. 역대 부군수 명단	The Roster of Successive Deputy County Chiefs	710
8. 시청간부명단	The Roster of City Executives	711
9. 읍·면·동장 명단	The Heads of Eub, Myeon, Dong	712
10. 역대 국회의원 명단	The Roster of Successive National Asemblymen	713
11. 역대 도의회 의원 명단	The Roster of Successive Provincial Councilors	715
12. 역대 시·군의회 의원 명단	The Roster of Successive City·County Councilors	717
13. 공주시 문화재 일람	Gongju's Cultural Properties Assets	725



흥미진진  
공주





세계문화유산을 품은 도시

공주시  
GONGJU CITY

# 공주





# I. 연 혁

## History

### 1. 우리시의 연혁



## 1. 우리시의 연혁

연 대	연 혁
백제시대	<ul style="list-style-type: none"> <li>○ 백제의 22대 문주왕이 동원년(서기 475년)에 하남 위례성(현 경기도 광주)에서 왕도를 『웅진』(현 공주)으로 옮기고 5대 64년간(문주왕 2년, 삼근왕 2년, 동성왕 22, 무령왕 22년, 성왕 16년) 백제의 왕도로 내려 오다가 백제의 중흥을 꾀한 성왕이 재위 16년에(서기 538년) 왕도를 다시 『사비성』(현 부여)으로 천도하였다.</li> <li>○ 사비 천도후 백제의 지방통치 조직으로 5방제(사비를 중심으로 중앙, 동방, 남방, 북방)가 설립되어 구도 웅진은 사비의 북방으로서 웅진방령을 두고 10개 군을 통솔하였다.</li> </ul>
신라시대	<ul style="list-style-type: none"> <li>○ 나당연합군의 협공에 의하여 백제가 멸망(서기 660년)하자 얼마 동안 당군이 주둔하면서 7주 52현을 통할하다가</li> <li>○ 서기 670년경 신라가 당군을 축출하고 삼국통일과 영토의 확장에 따라 신문왕 6년(서기 686년)에 행정구획을 재편하여 『웅천주』라 개칭하고 도독을 두고 13개군 29개 현을 예속 관장케 하였고</li> <li>○ 경덕왕 16년(서기 757년)에 다시 『웅주』로 개칭하였다.</li> </ul>
고려시대	<ul style="list-style-type: none"> <li>○ 고려태조 23년(서기 940년)에 『공주』로 개칭하여 도호부를 설치하였고</li> <li>○ 성종 2년(983년)에 전국 12목중의 하나로 공주목을 설치, 지방통치의 수부로 되었으며, 동 14년(서기 995년)에 목을 절도사 체제로 개편, 안절군을 두어 하남도에 속하게 되었다.</li> <li>○ 현종 9년(서기 1018년)에 전국의 행정구획 수정으로 공주목이 지사군으로 강등 주지사(州知事)를 두어 4개군(현 공주, 논산, 대덕, 청양) 8개현을 통할하다가</li> <li>○ 충혜왕 2년(서기 1341년)에 원나라활활적평장의 처 경화웅주의 외향이라 하여 공주목으로 다시 승격하였다.</li> </ul>

연 대	연 혁
조선시대	<ul style="list-style-type: none"> <li>○ 조선 태조때에는 4목중의 하나로 공주 목사를 두고 임천, 한산 2개군의 전의, 정산, 은진, 회덕, 진잠, 연산, 노성, 부여, 석성, 연기 등 10개현을 관할하였다.</li> <li>○ 영조때에는 목사를 관관으로 개칭하였고 선조 35년(서기 1602년) 충청감영의 소재지로서 관찰사가 상주하면서 호서지방의 4개목 35개현을 관할하였고 정치, 행정, 문화의 중심지로서 많은 역할을 하였다.</li> <li>○ 현종 11년 (서기 1670년)부터 숙종 5년 (서기 1679년)까지는 잠시 공주현으로 강등되었다가</li> <li>○ 고종 32년 (서기 1895년 발령) 제36호로 충청도가 충청남북도로 양분되면서 종래의 부, 목, 현 등을 개혁 공주군으로 개칭되었고, 공주부가 신설되어 충청남도의 수부로서 관찰사가 주재하면서 인근 27개군을 관할하였다.</li> </ul>
일제강점기	<ul style="list-style-type: none"> <li>○ 서기 1910년 한일병탄조약후에도 계속 충청남도의 도청 소재지로 서 중전의 관찰사를 도 장관으로 개칭하여 충남의 행정수도로서 기능을 수행하였고</li> <li>○ 서기 1914년 군, 면, 폐합과 행정구역의 개편으로 관할 지역의 일부를 인근 대전, 연기, 부여군 등에 이관하고 13개 읍·면(6정 207리)으로 축소 개편하여 타 군과의 동율의 위치에 놓이게 되었다.</li> </ul>
8. 15 해방후	<ul style="list-style-type: none"> <li>○ 서기 1931년 4월 1일 공주면이 공주읍으로 승격과 동시에 군내 행정구역을 재조정하여 1읍 11면 213개리로 개편 조정하였다.</li> <li>○ 서기 1932년 10월 11일 도청이 대전으로 이전되고 군청소재지로 격하되면서 공주의 발전이 정체되었다.</li> <li>○ 서기 1945년 해방후에도 행정구역의 명칭만을 일부 변경, 개칭하였을뿐 1읍 11면 213리의 행정구역으로 존속하면서 교육, 문화, 관광도시로서의 발전을 하게 되었다.</li> </ul>
1973	<ul style="list-style-type: none"> <li>○ 서기 1973년 7월 1일 행정구역의 개편으로 장기면 2개리 (나성, 송원), 반포면의 3개리 (성덕, 영곡, 도암) 도합 5개리가 연기군에 편입되어 1읍 11면 306개 행정리, 동으로 개편되었다.</li> </ul>

연 대	연 혁
1983	○ 서기 1983년 2월 15일 행정구역 개편조정으로 이인면의 4개리 (봉정, 주미, 태봉, 오곡), 계룡면의 3개리 (소학, 신기, 상왕), 장기면의 4개리 (신관, 금흥, 월송, 무릉), 우성면의 2개리 (쌍신, 월미)가 공주읍에 편입하였고, 탄천면의 4개리 (북룡, 반송, 이곡, 운암)가 이인면에, 사곡면의 동해리가 유구면에 편입되어 306개 행정리동으로 개편 조정되었다.
1986	○ 법률 제3798호('85. 12. 8)에 의거 '86년 1월 1일 행정구역 개편조정으로 공주읍이 공주시로 승격되어 공주읍 법정동 23개동을 8개 행정동 58개 통으로 조정되고, 공주군은 11개면 273개 행정리로 개편 조정되었다.
1987	○ 대통령령 제1207호('86. 12. 23)에 의거 '87년 1월 1일 이인면 검상리가 공주시로 편입되고, 탄천면 신영리가 이인면으로 신평면 만천리가 유구면으로 편입되어 공주시는 24개 법정동 60개 통으로 조정되고, 공주군은 269개 행정리로 개편 조정되었다.  ○ 공주군 조례 제992호에 의거 '87년 4월 1일 장기면 도계리가 1,2리로, 대교 1, 2리가 1,2,3리로 송선리가 1,2리로 조정되고 정안면 광정 1, 2리가 1,2,3리로 개편 조정되어 273개 행정리로 개편 조정되었다.
1989	○ 서기 1989년 1월 31일 공주시통반설치조례 제4조의 규정에 의거 옥룡동 3개통, 신관동 1개통을 확장 조정하고 1990년 3월 24일 신관동 1개통, 동년 8월 1일 신관동 4개통을 확장 개편하여 법정동 24개동과 69개통 384반으로 조정되었다.
1991	○ 서기 1991년 4월 12일 공주군 조례 제1203호에 의거 우성면 방문리가 1,2리로 대성리가 1,2리로 확장 조정되어 275개 행정리로 개편 조정하고 동년 11월 1일 공주시통반설치조례 제4조에 의거 신관동 1개통과 산성동 4개반, 용진동 6개반, 금학동 1개반 등 11개반을 확장 개편하여 70개통 395반으로 조정되었다.
1992	○ 서기 1992년 2월 18일 공주시통반설치조례 제4조의 규정에 의거 옥룡동 1개 통과 산성동 1개반, 옥룡동 5개반 등 6개반을 확장 개편하여 71개통 401개반 으로 조정되었고 1992년 6월 10일 공주군 조례 제1229호에 의거 반포면 봉곡리가 1,2,3리로 277개 행정리로 조정되었다.

연 대	연 혁
1993	○ 서기 1993년 2월 10일 공주시통반설치조례 제4조의 규정에 의거 웅진동 2개통 3개반, 신관동 2개통 22개반을 동년 7월 19일 옥룡동 3개통 17개반을 동년 12월 17일 웅진동 1개통 8개반을 확장 개편하여 79개통 456개반으로 확장 조정하였으며, 1993년 12월 22일 공주군 조례 제1281호에 의거 논산군 상월면 월오리 일부가 계룡면 월곡리로 편입되었다.
1995	○ 도농복합형태의시설치등에관한법률 제4774호 ('94. 8. 3)에 의거 공주시, 공주군이 1995년 1월 1일자로 통합하여 새로운 공주시로 행정구역이 11개면, 8개동, 277개리, 96개통, 1820개반으로 확장 되었다. ○ 공주시 조례 제126호 ('95. 3. 2)에 의거 유구면이 읍으로 승격, 1개읍, 10면, 8동으로 조정되었다.
1997	○ 공주시 조례 제221호 ('97. 10. 25)에 의거 금흥동 일부 산 30-8번지의 18필지(20,571㎡)가 신관동으로 편입 불합리한 행정구역 경계를 조정하였고 ○ 공주시 조례 제222호 ('97. 10. 25) 공주시 통반의 명칭 및 관할구역 변경에 의거 신관 22통, 신관 23통 (새뜸현대아파트)이 신설 (2개통 12개반) 되어 1읍, 10면, 8개동, 277개리 98개통 1,836개반으로 확장 조정되었다.
1998	○ 공주시 과·소동 통합 추진에 따라 공주시행정동·리의 명칭·관할구역 및 통·리장정수에 관한조례 제 260호('98. 12. 1)에 의거 신관·금흥동이 신관동, 중학·봉황동이 중학동으로 통합되었고, 공주시통반설치조례 제 262호('99. 12. 1)에 의거 웅진동 2개통, 옥룡동 1개통, 신관동 5개 통이 증가되어 1읍, 10면, 6개동, 277개리, 107개통, 1,901개반으로 조정되었다.
1999	○ 공주시조례 제297호('99. 10. 15)로 유구읍 2개반, 의당면 1개반, 우성면 2개반을 줄이고 장기면 2개반, 우성면 2개반을 늘렸으며 의당면 2개리, 신관동 3개통을 늘려 1개읍 10개면 6개동 279개리 110개통 1,925반으로 조정되었으며
2002	○ 공주시조례 제411호(2002. 11. 1)로 반포면 1개반, 장기면 1개반, 의당면 3개반, 웅진동 4개반, 신관동 21개반을 늘렸으며, 웅진동 1개통, 금학동 1개통, 신관동 2개통이 신설되어 1개읍 10개면 6개동 279개리 114개통 1,960반으로 조정되었다.

연 대	연 혁
2004	○ 공주시조례 제464호(2004. 6. 15)로 정안면 8개반, 우성면 2개반, 신관동 1개통 (5개반)이 신설되어 1개읍 10개면 6개동 279개리 115개통 1,975반으로 조정됨
2005	○ 공주시조례 제523호(2005. 11. 15)로 신관 2개통 18개반(신관33통 8개반, 34통 10개반)을 늘려 1개읍, 10개면, 6개동, 279개리, 117개통, 1,993개반으로 조정됨
2006	○ 공주시조례 제535호(2006. 5. 11)로 산성동 금성1통 7개반을 4개반으로 줄이고 같은 조례 제570호(2006. 10. 16)로 신관동에 1개통 12개반(신관35통)을 신설하여, 현재 1개읍, 10개면, 6개동, 279개리, 118개통, 2,002개반으로 조정함
2007	○ 공주시조례 제583호(2007.2.15)호로 신관동에 1개통 11개반(신관36통)을 신설하여, 현재 1개읍, 10개면, 6개동, 279개리, 119개통, 2013개반으로 조정함.
2008	○ 공주시조례 제658호(2008. 10. 20.)로 산성동,웅진동이 웅진동으로 통합되었고, 탄천면 덕지리를 덕지 1, 2리로 늘려, 현재 1개읍, 10개면, 5개동, 280개리, 119개통, 2013개반으로 조정함.
2009	○ 공주시조례 제680호(2009.4.15.)로 금학동 2개통 14개반(금학7통 8개반, 금학8통 6개반)을 신설하고, 공주시 조례 제689호(2009.8.3.)호로 신관동 1통 15개반(신관37통)을 신설하고 공주시 조례 제699호(2009.12.1.)로 신관동 2개통 10개반(신관38통 6개반, 신관39통 4개반)이 신설되어 현재 1개읍 10개면 5개동 280개리 124개통 2,052개반으로 조정함
2011	○ 공주시조례 제757호(2011.2.15.)로 신관동 2통 18개반(금흥5통 8개반, 금흥6통 10개반)을 신설하고, 14개반(유구읍 4개반, 의당면 2개반, 정안면 2개반, 웅진동 5개반, 신관동 1개반)을 줄여 현재 1개읍 10개면 5개동 280개리 126통 2,056개반으로 조정함

연 대	연 혁
2012	○ 공주시조례 제821호(2012.6.19.)로 반포면 5개리(성강리, 봉암리, 국곡리, 원봉리, 도남리), 의당면 5개리(송정리, 송학리, 용현리, 용암리, 태산리), 장기면 11개리(송문리, 평기리, 대교리, 하봉리, 도계리, 봉안리, 제천리, 은용리, 산학리, 당암리, 금암리)를 세종특별자치시로 편입하고, 장기면을 폐지하고 월송동을 신설하여 석장리동, 송산동, 동현동과 기존 신관동 5개동을 월송동에 편입시킴 현재 1개읍 9개면 6개동 245개리 131개통 1,928개반으로 조정함
2013	○ 공주시조례 제845호(2013.2.15.)로 의당면 요룡리를 요룡 1, 2리로 분할하고, 2개리(청룡5, 6리)를 신설하고, 유구읍 1개반(문금1리 10반)과 신관동 1개반(신관36통 12반)을 신설하여 현재 1개읍 9개면 6개동 248개리 131개통 1,930개반으로 조정함
2018	○ 공주시 조례 제1181호(2018.08.16)로 웅진동 1개통 8개반, 신관동 3개통 26개반, 월송동 2개통 18개반을 신설하여 현재 1개읍 9개면 6개동 248개리 137개통 1,977개반으로 조정함
2019	○ 공주시 조례 제1252호(2019.06.03)로 반포면 공암1리를 공암1, 3리로, 의당면 청룡5리를 청룡 5, 7리로, 옥룡동 옥룡1통을 옥룡1, 21통으로 분할하고, 월송동 4개통 16반(금흥7, 8통, 월송4, 5통)을 신설하여 현재 1개읍 9개면 6개동 250개리 142개통 2,022개반으로 조정함
2020	○ 공주시 조례 제1361호(2020.09.21)로 탄천면 송학1리에 햇님아파트의 효율적 관리를 위하여 5반을 신설하여 현재 1개읍 9개면 6개동 250개리 142개통 2,023개반으로 조정함.

## 1. History of Gongju City

Period	History
The Era of Baekje	<ul style="list-style-type: none"> <li>○ In A.D. 475, the first year of King Moonju, Baekje's 22nd King moved the capital city from Wireyseong in Ha-nam(present Gwangju, Gyunggi Province) to Ungjin (present Gongju), which had been the capital of Baekje for 5 kings, 64 years (King Moonju for 2 years ; King Samgeun, 2 years ; King Dongseong, 22 years ; King Muryung, 22 years; King Seong, 16 years). However, King Seong, who sought to revive Baekje kingdom, moved the capital to Sabiseong (present Buyeo) in A.D. 538, the 16th year of his reign.</li> <li>○ After Obangje was formed to rule 4 local regions around Sabiseong, the old capital, Ungjin, located on the north of Sabiseong became the base for ruling the neighboring 10 districts.</li> </ul>
The Era of Shilla	<ul style="list-style-type: none"> <li>○ Baekje was overthrown by the allied forces from Shilla and Tang in A.D.660. Since then Tang ruled the region's, 7 states and 52 districts for about 10 years.</li> <li>○ As Shilla drove out Tang and brought 2 neighboring nations under a single authority around A.D.670, Shilla's King Shinmoon in the 6th year of his reign(A.D.686), reorganized and renamed the regions Ungecheon State, in which he formed Dodok, a state government, and took charge of 13 provinces and 29 districts.</li> <li>○ Ungjin State was renamed Ungju by King Gyungdeok in the 16th year of his reign ( A.D.757 ).</li> </ul>
The Goryeo Dynasty	<ul style="list-style-type: none"> <li>○ The first king of Goryeo Dynasty, King Taejo, in his 23rd year of his reign(A.D. 940), changed the name to Gongju, in which he established Dohobu, a local government office.</li> <li>○ King Seongjong in his 2nd year of his reign established Gongjumok, ne of 12 strategic points in the country, which served as the headquarter for ruling the regions. In 14th year of King Seongjong (A.D.995) the local government office system, Mok, was reorganized into Jeoldosa, an envoy, and as a result Gongjumok in Anjeol-gun, a county, became a part of Hanam-do, a province.</li> </ul>

Period	History
The Choseon Dynasty	<ul style="list-style-type: none"> <li data-bbox="477 330 1302 495">○ As a result of King Hyunjong's country-wide jurisdiction reform in his 9th year of reign(A.D.1018), Gongju-mok was reduced to a branch of a county, and managed by a governor, who took charge of 4 counties (the present Gongju, Nonsan, Daedeok and Cheongyang ) and 8 districts.</li> <li data-bbox="477 548 1302 681">○ The region was restored to Gongju-mok in King Choonghye's 2nd year of reign (A.D.1341) because it turned out to be the hometown of Gyunghwa-ongju, a princess by a concubine, who was a wife of Hwaljeok, Wonjopyungjanggak, a high government official.</li> <li data-bbox="477 798 1302 995">○ In the period of the first king of Choseon Dynasty, King Taejo, Gongju-mok, one of the 4 strategic points in the country, was within the jurisdiction of Gongju-moksa, a civil official, who was in charge of 10 districts (Jeoneui, Jeongsan, Eunjin, Hwoedeok, Jinjam, Yeonsan, Noseong, Buyeo, Seokseong, and Yeongi ) in 2 counties (Imcheon and Hansan).</li> <li data-bbox="477 1048 1302 1245">○ Moksa, a civil official, was retitled to Pan-gwan in the period of King Yeongjo. After Gongju - mok became the seat of Chungcheong provincial office in King Seonjo's 35th year of reign( A.D.1602 ), where the provincial governor was stationed and exercised jurisdiction over 4 Moks and 35 districts in the province, Gongju-mok served as a center of politics, administration, culture.</li> <li data-bbox="477 1334 1302 1431">○ Gongju - mok was once downgraded to a district from the period of King Hyeonjong's 11th year of reign(A.D.1670) to King Sookjong's 5th year(A.D.1679).</li> <li data-bbox="477 1503 1302 1770">○ In accordance with King Gojong's Decree No. 36, Chungcheong province was divided into Chungcheongnam-do and Chungcheongbuk-do (South and North Chungcheong provinces) in the 32rd year of King Gojong(A.D.1895). As a consequence of the reformation, Gongju-mok became Gongju-gun, a county, in which Gongju-bu, a central district office attached to government, was newly established and a provincial governor was stationed to exercise jurisdiction over neighboring 27 counties in Choongcheongnam - do.</li> </ul>

Period	History
<p>The Period under the Rule of Japanese Imperialism</p> <p>After the 1945 Liberation of Korea (8·15 Liberation)</p> <p>1973</p> <p>1983</p>	<ul style="list-style-type: none"> <li>○ After Japan annexed Choseon in 1910, Gongju-gun, where a minister of province—retitled from provincial officer—was stationed, continuously functioned as a provincial seat and the administrative capital of Chungcheongnam - do.</li> <li>○ As a result of the rearrangement of counties and districts in 1914, Gongju-gun transferred parts of its jurisdiction to Daejeon, Yeongi, and Buyeo-gun and had the equal status as other counties by being reduced to 13 myeons and eups, towns and subdivisions of a county, which contained 207 ris and 6 jeongs</li> <li>○ Gongju-myeon was elevated to Gonju -eup and the administrative districts in the county were reorganized into 213 ris, 11 myeons, and 1 eup on April 1, 1932.</li> <li>○ After the provincial office moved to Daejeon on October 11, 1932 and Gongju became downgraded to a of county office seat, which slowed down the growth of Gongju.</li> <li>○ Even after the 1945 Liberation of Korea Gongju remained unchanged ( 213 ris, 11 myeons, and 1 eup ), except for some renamed administrative districts, and developed into a city for education, culture, and tourism.</li> <li>○ Rearrangement of the administrative districts on July 1, 1973 resulted in transferring 5 ris from Gonju-eup-2 ris in Janggi-myeon(Naseong and Songwon) and 3 ris in Banpo-myeon(Seongdeok, Yeonggok, and Doam)-to Yeongi-gun and Gongju was left with 306 ris, 11 myeons and 1 eup.</li> <li>○ Because of the rearrangement of administrative districts on February 15, 1983, 4 ris in Tancheon-myeon(Bokryong, Bansong, Yigok, and Woonam) were incorporated into Iin-myeon; Donghae - ri in Sagok - myeon into Yugu - myeon. And 4 ris in Iin-myeon(Bongjeong, Joomi, Taebong, and Ogok), 3 ris in Gyeryong-myeon(Sohak, Singi, and Sangwang), 4 ris in Janggi-myeon(Singwan, Geumheung, Wolsong, and Mooreung ), 2 ris in Useong-myeon ( Ssangsин and Wolmi) were all incorporated into Gongju-eup, resulting in 306 ris and dongs- villages.</li> </ul>

Period	History
1986	<p>○ In accordance with Legislation No.3798 ( proclaimed on December 8,1985 ) and rearrangement of administrative districts, Gongju - eup was promoted to Gongju-si, a separate city, on January 1, 1986. As a consequence, 23 legal dong (villages) in Gongju-eup were reorganized into 8 administrative dong and 58 tongs(the second lowest city administrative unit), and Gongju-gun was reorganized into 11 myeons and 273 administrative ris.</p>
1987	<p>○ In accordance with Presidential Decree No.1207 ( proclaimed on December 23, 1986), on January 1, 1987, Gongju-si was reorganized into 24 legal dong and 60 tongs, and Gongju-gun was reorganized into 269 administrative ris after Geomsang-ri in Iin - myeon was incorporated into Gongju - si and Sinyeong-ri was transferred to Iin-myeon and Mancheon-ri in Sinpoong-myeon to Yugu - myeon.</p> <p>○ In accordance with Gongju-gun Regulation No .992, Dogye-ri in Janggi - myeon was reorganized into Dogye-1, 2, 3ri, Daegyo-ri into Daegyo-1, 2ri, Gwangjeong -1, 2ri in Jeongan-myeon into Gwangjeong-1, 2, 3ri, resulting in 273 administrative ris in Gongju - gun.</p>
1989	<p>○ In accordance with Gongju - si Regulation on Tong and Ban Establishment Section 4 , Gongju-si was reorganized into 24 legal dong and 69 tongs and 384 bans after expanding 3 tongs in Ongnyong-dong, 1 tong in Singwan-dong on January 31, 1989, 1 tong in Singwan-dong on March 24, 1990, and 4 tongs in Singwan - dong on August 1, 1989.</p>
1991	<p>○ In accordance with Gongju - gun Regulation No.1203, Gongju-gun was reorganized into 275 administrative ris after Bangmoon-ri was expanded to Bangmoon-1, 2ri, Daeseong-ri to Daeseong-1, 2ri on April 12, 1991 and in accordance with Gongju - si Regulation on Tong and Ban Establishment Section 4, Gongju-si was reorganized into 70 tongs and 395 bans after expanding 1 tong and 11 bans 1 tong in Singwan-dong, 4 bans in Sanseong-dong, 6 bans in Ungjin-dong, 1 ban in Geumhak - dong on November 11, 1991.</p>

Period	History
1992	<p>○ In accordance with Gongju - si Regulation on Tong and Ban Establishment Section 4, Gongju-si was reorganized into 71 tongs and 401 bans after expanding 1 tong and 6 bans- 1 tong in Ongnyong-dong, 1 ban in Sanseong-dong, 5 bans in Ongnyong-dong, 1 tong in Singwan-dong on February 18, 1989, and in accordance with Gongju - gun Regulation No.1229, Gongju - gun was reorganized into 277 administrative ris after Bonggok - ri was expanded to Bonggok -1, 2, 3ri on June 1, 1992.</p>
1993	<p>○ In accordance with Gongju-si Regulation on the Establishment of Tong and Ban Section 4 , Gongju-si was reorganized into 79 tongs and 456 bans after expanding 8 tong and 55 bans- 2 tongs and 3 bans in Ungjin-dong , 2 tongs and 22 bans in Singwan-dong on February 10, 1993, 3 tongs and 17 bans in Ongnyong -dong on July 19, 1993, 1 tong and 8 bans in Ungjin-dong on December 17, 1993, and in accordance with Gongju-gun Regulation No.1281, a part of Wolo-ri Sangwol - myeon in Nonsan-gun was incorporated into Wolgok-ri in Gyeryong - myeon on December 22, 1993.</p>
1995	<p>○ In accordance with Legislation No. 4774, Regulation on Setting up Urban-Agriculture Composite Communities, on January 1, 1995 Gongju-si and Gongju - gun were incorporated into Gongju-si, expanded to a new big city with 11 myeons, 8dongs, 277 is, 96 tongs, and 1,820 bans.</p> <p>○ In accordance with Gongju-si Regulation No. 126(proclaimed on March 2, 1995), Yugu - myeon was promoted to Yugu-eup and reorganized into 1 eup, 10 myeons, and 8 dongs.</p>
1997	<p>○ In accordance with Gongju - si Regulation No.221 ( proclaimed on October 25, 1997), a part of San 30-8 Geumheung-dong(18 lots of 20,571km<sup>2</sup>) was incorporated into Singwan - dong to correct illogical administrative boundary.</p> <p>○ In accordance with Gongju-si Regulation No. 221 on Names of Tong ·Ban and Rearrangement of Administrative Boundaries(proclaimed on October 25, 1997), Gongju-si established Singwan 22 and 23 tong(2 tongs and 12 bans), and was expanded to 1 eup, 10 myeon, 8 dongs, 277 ris, 98 tongs, and 1,836 bans.</p>

Period	History
1998	<p>○ In accordance with Gongju-si Regulation No.260 on Names of Dong· Ri, Rearrangement of Administrative Boundaries, and Number of men in Tong· Ri (proclaimed on December 1, 1998 to promote the merger and abolition of oversized and small dong), Singwan and Geumheung-dong were merged to Singwan-dong, Junghak and Bonghwang-dong became Junghak-dong, and in accordance with Gongju-si Regulation on the Establishment of Tong and Ban No. 262(proclaimed on December 1, 1999), 8 tongs were established(2 tongs in Ungjin-dong, 1 in Ongnyong-dong, 5 in Singwan-dong). As a result, Gongju-si became a city with 1 eup, 10 myeons, 6 dong, 277 ris, 107 tongs, and 1,901 bans.</p>
1999	<p>○ In accordance with Gongju - si Regulation No.297 ( proclaimed on October 15, 1999), 5 bans(2 in Yugu-eup, 1 in Uidang-myeon, and 2 in Useong-myeon) were reduced, and 2 ris in Uidang-myeon, 4 bans ( 2 in Janggi and Useong-myeon) and 3 tongs in Singwan-dong were established. As a result, Gongju-si consisted of 1 eup, 10 myeons, 6 dong, 279 ris, 110 tongs, and 1,925 bans.</p>
2002	<p>○ In accordance with Gongju - si Regulation No.411 ( proclaimed on November 1, 2002), 30 bans(1 in Banpo-myeon, 1 in Janggi-myeon, 3 in Uidang-myeon, 4 in Ungjin-dong, 21 in Singwan-dong) were added and 4 tongs (1 in Ungjin-dong, 1 in Geumhak-dong, 2 in Singwan-dong) were established. As a result, Gongju-si became a city with 1 eup, 10 myeons, 6 dong, 279 ris, 114 tongs, and 1,960 bans.</p>
2004	<p>○ In accordance with Gongju-si Regulation No.464 (Proclaimed on June 15, 2004), 15 bans (8 in Jeongan-myeon, 2 in Useong-myeon, 5 in Singwan-dong) were added and 1 tong (1 in Singwan-dong) was established. As a result, Gongju-si became a city with 1 eup, 10 myeons, 6 dong, 279 ris, 115 tongs, and 1,975 bans.</p>
2005	<p>○ In accordance with Gongju-si Regulation No.523 (Proclaimed on November 15, 2005), 2 tongs and 18 bans(8 in Singwan 33 tong, 10 in Singwan 34 tong) were established in Singwan-dong. As a result, Gongju-si became a city with 1 eup, 10 myeons, 6 dong, 279 ris, 117 tongs, and 1,993 bans</p>

Period	History
2006	○ In accordance with Gongju-si Regulation No.535 (Proclaimed on May 11, 2006), 7 bans(Geumsung 1 tong) in Sanseong-dong were reduced to 4 bans and with same Regulation No. 570(Proclaimed on Oct. 16, 2006), 1tong 12bans(Singwan 35th tong) were added in Singwan-dong. As a result Gongju-si became a city with 1 eup, 10 myeons, 6 dongs, 279 ris, 118 tongs, and 2,002 bans.
2007	○ In accordance with Gongju-si Regulation No. 583(proclamed on Feb. 15, 2007), 1tong 11bans(singwan 36th tong) were added in Singwan-dong. As a result Gongju-si became a city with 1eup, 10myeons, 6dongs, 279ris, 119tongs and 2013bans
2008	○ In accordance with Gongju-si Regulation No. 658(proclamed on Oct.20, 2008) Ungjin-dong and Sanseong-dong were consolidated into Ungjin-dong and Dukji-ri was divided into Dukji 1-ri, Dukji 2-ri(Tancheon-myeon), As a result Gongju-si became a city with 1eup, 10myeons, 5dongs, 280ris, 119tongs and 2013bans
2009	○ In accordance with Gongju- si Regulation No 680(proclamed on Apr.15.2009) 2 tongs 14 bans (8 in Geumhak 7 tong, 6 in Geumhak 8 tong) were added in Geumhak-dong, same Regulation No 689 (proclamed on Aug. 3. 2009) 1tongs 15bans(Singwan 37 tong) were added in Singwan-dong , same Regulation No 699 (proclamed on Dec. 1. 2009) 2tongs 10bans(6 in Singwan 38 tong, 4 in Singwan 39 tong) were added in Singwan-dong. As a result , Gongju-si became a city with 1eup, 10myeons, 5dongs, 280ris, 124tongs and 2,052bans.
2011	○ In accordance with Gongju- si Regulation No 757(proclamed on Feb.15.2011) 2 tongs 18 bans (8 in Geumheung 5 tong, 10 in Geumheung 6 tong) were added in Singwan-dong and14 bans (4 of Yugu-eup, 2 of Uidang-myeon, 2 of Jeongan-myeon, 5 of Ungjin-dong and 1 of Singwan-dong) were reduced. As a result, Gongju-si became a city with 1eup, 10myeons, 5dongs, 280ris, 126tongs and 2,056bans.

Period	History
2012	○ In accordance with Gongju-si Regulation No 821(proclaimed on June.19.2012) , 5 ris in Banpo-myeon (Seonggang-ri, Bongam-ri, Gukgong-ri,Wonbong-ri,Donam-ri), 5 ris in Uidang-myeon(Songjeong-ri, Songhak-ri,Yonghyeon-ri,Yongam-ri, Taesan-ri) and 11 ris in Janggi-myeon(Songmun-ri, Pyeonggi-ri, Daegyo-ri, Habong-ri, Dogye-ri, Bongan-ri, Jecheon-ri, Eunyong-ri, Sanhak-ri, Dangam-ri, Geumam-ri) were incorporated into Sejong Metropolitan Autonomous City. Abolishing Janggi-myeon, Gongju-si established Wolsong-dong including Seokjangri-dong, Songseon-dong, Donghyeon-dong and 5 tongs belong to Singwan-dong. As a result, Gongju-si became a city with 1 eup, 9 myeon,6 dong,245 ris,131 tongs and 1,928 bans.
2013	○ In accordance with Gongju-si Regulation No 845(proclaimed on Feb.15.2013), Yoryong-ri in Uidang-myeon was divided into Yoryong 1-ri. Yoryong 2-ri and 2 ris(Cheongryong 5-ri, Cheongryong 6-ri) were established in Uidang-myeon. 2 bans(1 in Yugu-eup, 1 in Singwan-dong) were also added, As a result, Gongju-si became a city with 1eup, 10myeons, 6dong, 248ris, 131tongs and 1,930bans.
2018	○ In accordance with Gongju-si ordinance No1181(proclaimed on Aug.16.2018), There were added 1tong 8bans in Woongjin-dong, 3tongs 26bans in Shingwan-dong, and 2tongs 18bans in Wolsong-dong. As a result, Gongju-si became a city with 1eup, 9myeons, 6dong, 248ris, 137tongs and 1,977bans.
2019	○ In accordance with Gongju-si ordinance No1252(proclaimed on Jun.3.2019), Gongam 1-ri in Banpo-myeon, Cheongryong 5-ri in Uidang-myeon and Okryong 1-tong in Okryong-dong was divided into Gongam 1-ri Gongam 3-ri, Cheongryong 5-ri Cheongryong 7-ri, Okryong 1-tong, Okryong 21-tong. Wolsong-dong 4tongs 16bans(Geumheung 7, 8-tong, Wolsong 4, 5-tong) were established As a result, Gongju-si became a city with 1eup, 9myeons, 6dong, 250ris, 142tongs and 2,022bans.
2020	○ In accordance with Gongju-si ordinance No1361(proclaimed on Sep.21.2020) newly established Class 5 for the efficient management of Haetnim Apartment in Songhak 1-ri, Tancheon-myeon, and has been adjusted to 142 Tongs and 2,023 classes in 6 dong, 9 myeons, 1 eup.

# II. 토지 및 기후

## Land and Climate

1. 위치
2. 행정구역
3. 토지 지목별 현황
4. 일기일수
5. 기상개황
6. 강수량



# 1. 위 치 Location

시청 소재지 Location of City hall	단 Extremity	경도와 위도의 극점 Extreme of longitude and latitude		연장거리 Gross distance
		지 명 Name of place	극 점 Extreme	
충청남도 공주시 봉황로 1  Bonghwang-ro 1 Gongju-si Chungcheongnam-do	동 단 Eastern Extremity	공주시 반포면 송곡리 Songgok-ri Banpo-myeon Gongju-si	동경 127°17'30" East longitude 북위 36°25'00" North latitude	동서간 36.3km East-West distance
	서 단 Western Extremity	공주시 신평면 봉갑리 Bonggap-ri Sinpung-myeon Gongju-si	동경 126°53'10" East longitude 북위 36°30'30" North latitude	
	남 단 Southern Extremity	공주시 탄천면 화정리 Hwajeong-ri Tancheon-myeon Gongju-si	동경 127°04'05" East longitude 북위 36°16'30" North latitude	남북간 44.5km South-North distance
북 단 Northern Extremity	공주시 유구읍 탑곡리 Tapgok-ri Yugu-eup Gongju-si	동경 126°58'10" East longitude 북위 36°40'35" North latitude		

우리시는 충청남도의 중앙에 위치하여 서북의 차령산맥과 동남의 계룡산으로 싸인 분지형으로, 동쪽은 대전광역시, 세종특별자치시, 서쪽은 예산군, 청양군, 남쪽은 논산시, 부여군, 북쪽은 천안시와 접하고 있음.

차령산맥과 노령산맥의 남북으로 정안면, 유구읍이 둘러 싸여 화강암과 화강편마암으로 구성되었고, 동남부의 계룡산(846.47m)이 반포면, 계룡면 경내에 솟아 있어 200~300m의 구릉지가 많으며, 중앙을 관류하는 금강과 그 지류 연안에는 비옥한 평야가 연계되어 있음.

또한 국립공원 계룡산을 비롯하여 4대 사찰(동학사, 감사, 신원사, 마곡사)이 있어 산자수명한 고장으로 백제의 유적 등 관광자원이 풍부하며, 유통면에서도 서울-호남지대와 대전-서해안 방면으로 연결하는 사통팔달의 육로가 방사형으로 뻗쳐 있어 교육, 문화, 교통의 중심지로 부상하고 있음.

Gongju City, located at the center of Chungcheongnam-do, occupies a basin surrounded by Charyeong Mountains in the northwest and Mt. Gyeryong in the southeast. It adjoins Daejeon Metropolitan City and Sejong Special Self-governing City in the east, Yesan-gun and Cheongyang-gun in the west, Nonsan city and Buyeo-gun in the south, and Cheonan City in the north.

Jeongan-myeon and Yugu-eup, consisted of mainly granite and granitic gneiss, are enclosed by Charyeong Mountains in the north and Noryeong Mountains in the south. In the southeast rises Mt. Gyeryong(846.47 m), a place of great natural beauty, and it forms areas of 200-300meter-high hilly country in Banpo-myeon and Gyeryong-myeon. Geumgang and its tributary rivers nourish the neighboring fertile plains

The region itself is the tourist attraction, including Mt. Gyeryong National Park, 4 Great Buddhist Temples (Donghaksa, Gapsa, Sinwonsa and Magoksa), and is also famous for the relics of Baekje Dynasty. Gongju City, accessible from all directions(from Seoul to southern area and from Daejeon to west coast), is becoming a center of education, culture, and transportation.

II  
토  
지  
기  
후

## 2. 행정 구역

단위 : 개

연도별 읍면동별	면적 (km <sup>2</sup> ) Area	구성비 Rate (%)	읍·면·동				
			Eup· Myeon· Dong	읍 Eup	면 Myeon	동 Dong	
						행정 Adm.	법정 Legal
2011	940.39	100	16	1	10	5	24
2012	864.27	100	16	1	9	6	28
2013	864.29	100	16	1	9	6	28
2014	864.29	100	16	1	9	6	27
2015	864.19	100	16	1	9	6	28
2016	864.19	100	16	1	9	6	28
2017	864.19	100	16	1	9	6	28
2018	864.19	100	16	1	9	6	28
2019	864.15	100	16	1	9	6	28
<b>2020</b>	<b>864.15</b>	<b>100</b>	<b>16</b>	<b>1</b>	<b>9</b>	<b>6</b>	<b>28</b>
유구읍	101.46		1	1	-	6	-
이인면	62.92		1	-	1	-	-
탄천면	64.16		1	-	1	-	-
계룡면	84.02		1	-	1	-	-
반포면	60.07		1	-	1	-	-
의당면	51.31		1	-	1	-	-
정안면	108.89		1	-	1	-	-
우성면	79.56		1	-	1	-	-
사곡면	80.14		1	-	1	-	-
신평면	80.48		1	-	1	-	-
중학동	1.46		1	-	-	1	4
웅진동	6.61		1	-	-	1	4
금학동	29.99		1	-	-	1	6
옥룡동	20.42		1	-	-	1	4
신관동	12.03		1	-	-	1	3
월송동	20.63		1	-	-	1	7

자료 : 「지방자치단체 행정구역 및 인구현황」 행정안전부 자치분권지원과

## 2. Area and Number of Administrative Units

Unit : Number

Tong · Ri	통 · 리		반	Branch office	출장소			Year Eup & Myeon & Dong
	통 Tong	리 Ri Adm.			도 Province	시 City	읍·면 Eup & Myeon	
406	126	280	2,056	-	-	-	-	2011
376	131	245	1,928	-	-	-	-	2012
376	131	245	1,928	-	-	-	-	2013
379	131	248	1,930	-	-	-	-	2014
379	131	248	1,930	-	-	-	-	2015
379	131	248	1,930	-	-	-	-	2016
379	131	248	1,930	-	-	-	-	2017
385	137	248	1,977	-	-	-	-	2018
392	142	250	2,022	-	-	-	-	2019
<b>392</b>	<b>142</b>	<b>250</b>	<b>2,023</b>	-	-	-	-	<b>2020</b>
32	-	32	177	-	-	-	-	Yugu-eup
21	-	21	112	-	-	-	-	lin-myeon
25	-	25	118	-	-	-	-	Tancheon-myeon
31	-	31	160	-	-	-	-	Gyeryong-myeon
16	-	16	59	-	-	-	-	Banpo-myeon
21	-	21	88	-	-	-	-	Uidang-myeon
32	-	32	108	-	-	-	-	Jeongan-myeon
31	-	31	149	-	-	-	-	Useong-myeon
21	-	21	116	-	-	-	-	Sagok-myeon
20	-	20	101	-	-	-	-	Sinpung-myeon
16	16	-	84	-	-	-	-	Junghak-dong
20	20	-	114	-	-	-	-	Ungjin-dong
15	15	-	67	-	-	-	-	Geumhak-dong
27	27	-	133	-	-	-	-	Ongnyong-dong
40	40	-	274	-	-	-	-	Singwan-dong
24	24	-	163	-	-	-	-	Wolsong-dong

Source :Administrative Support Division, Land Information Civil Service Division

II  
토  
지  
기  
후

3. 토지 지목별 현황<sup>1)</sup>(5-1)단위 : m<sup>2</sup>

연도별 읍면동별	합계		전		답	
	Total		Dry-paddy field		Rice-paddy field	
	면적 Area	지번수 Parcelles	면적 Area	지번수 Parcelles	면적 Area	지번수 Parcelles
2012	864,273,394.8	268,664	55,457,610.5	58,613	104,682,130.7	76,149
2013	864,287,889.6	269,724	55,147,920.5	58,568	104,653,846.8	76,089
2014	864,255,436.1	270,865	54,961,020.6	58,480	103,905,531.3	75,749
2015	864,197,463.0	272,633	54,627,443.9	58,226	102,832,112.0	75,198
2016	864,192,489.7	273,215	54,583,694.5	58,391	102,504,766.9	75,267
2017	864,209,647.0	274,378	54,410,945.5	58,468	102,199,687.2	75,280
2018	864,195,334.4	276,217	54,447,827.0	58,676	101,942,900.3	75,523
2019	864,152,740.3	278,473	54,107,186.7	58,530	101,067,876.8	75,043
<b>2020</b>	<b>864,159,387.4</b>	<b>278,645</b>	<b>54,036,934.7</b>	<b>58,680</b>	<b>100,649,835.2</b>	<b>75,282</b>
유구읍	101,460,031.7	29,985	6,720,554.2	6,792	8,041,416.6	7,095
이인면	62,920,869.7	22,461	4,988,274.5	5,472	9,190,942.7	6,510
탄천면	64,153,083.1	21,867	4,949,564.3	4,875	11,052,427.5	6,586
계룡면	84,024,446.0	29,834	5,069,869.0	5,719	13,109,075.4	9,344
반포면	60,059,994.6	16,348	2,713,154.0	3,481	3,437,819.0	3,840
의당면	51,311,592.1	14,065	3,350,338.2	3,143	8,619,129.6	5,188
정안면	108,894,877.3	25,851	5,947,450.1	5,519	10,986,467.4	7,652
우성면	79,568,158.3	30,968	5,130,483.0	5,835	13,022,044.7	9,427
사곡면	80,141,110.0	20,054	3,814,688.3	4,241	6,062,377.0	5,396
신흥면	80,478,690.1	19,818	4,383,498.7	4,203	7,432,509.8	5,694
중학동	1,464,657.4	4,266	93,231.2	213	646.5	4
웅진동	6,610,654.9	6,489	885,245.5	1,274	496,449.9	560
금학동	29,992,705.7	9,896	1,944,617.0	2,256	3,169,862.0	2,530
옥룡동	20,415,663.1	9,267	1,192,629.3	1,899	1,859,843.4	1,842
신관동	9,100,691.5	6,410	744,018.0	1,096	1,402,191.0	1,119
월송동	23,562,161.9	11,066	2,109,319.4	2,662	2,766,632.7	2,495

주 : 1) 지적공부(토지대장, 임야대장, 수치지적부) 등록 토지의 면적 집계임

자료 : 민원토지과

### 3. Area of Land Category <sup>1)</sup> (Cont'd)

Unit : m<sup>2</sup>

과 수 원 Orchard		목장용지 Pasture		임 야 Forest field		Year Eup & Myeon & Dong
면적 Area	지번수 Parceles	면적 Area	지번수 Parceles	면적 Area	지번수 Parceles	
1,563,234.2	854	2,776,712.1	1,233	605,235,964.2	35,340	2012
1,568,112.2	865	2,782,474.1	1,232	604,988,641.2	35,636	2013
1,546,180.2	844	2,784,883.1	1,236	603,973,653.1	35,882	2014
1,540,395.2	837	2,796,120.1	1,253	603,333,192.1	36,218	2015
1,562,896.5	859	2,814,023.1	1,263	603,045,737.1	36,601	2016
1,590,912.5	865	2,841,052.1	1,296	602,556,788.9	36,748	2017
1,634,267.4	895	2,875,543.0	1,405	602,228,026.0	37,090	2018
1,632,079.4	893	2,876,503.6	1,461	601,306,445.0	37,646	2019
<b>1,637,312.6</b>	<b>911</b>	<b>2,898,636.8</b>	<b>1,517</b>	<b>599,979,700.0</b>	<b>35,395</b>	<b>2020</b>
113,501.0	99	186,750.0	119	77,443,728.6	4,419	Yugu-eup
77,568.3	37	256,981.5	178	40,982,620.0	3,285	lin-myeon
9,236.0	4	556,148.5	222	38,344,731.0	3,155	Tancheon-myeon
144,244.0	63	382,221.0	161	56,068,699.0	3,357	Gyeryong-myeon
150,025.0	52	24,207.0	25	48,344,102.6	2,385	Banpo-myeon
68,367.0	38	190,864.1	121	32,217,090.0	248	Uidang-myeon
107,169.0	45	151,776.6	106	80,835,937.4	3,776	Jeongan-myeon
302,638.8	137	423,758.6	278	48,390,884.5	3,979	Useong-myeon
309,650.0	186	367,393.0	96	62,152,495.0	2,673	Sagok-myeon
80,323.8	47	168,606.3	102	62,256,611.0	3,009	Sinpung-myeon
-	-	-	-	379,041.6	97	Junghak-dong
116,903.6	72	-	-	2,153,726.3	396	Ungjin-dong
31,233.0	26	22,163.0	25	20,559,896.0	1,432	Geumhak-dong
76,183.0	53	100,490.0	24	13,630,347.0	844	Ongnyong-dong
31,073.0	34	15,852.0	12	2,408,641.0	519	Singwan-dong
19,197.1	18	51,425.2	48	13,811,149.0	1,821	Wolsong-dong

Note : 1) Land parcels in cadastral record(in land books, forest cadastral books, numercial cadastral books)

Source : Ministry of Land Infrastructure and Transport, Spatial information System Division

### 3. 토지 지목별 현황<sup>1)</sup>(5-2)

단위 : m<sup>2</sup>

연도별 읍면동별	광천지		염전		대지	
	Mineral spring site		Saltern		Building site	
	면적	지번수	면적	지번수	면적	지번수
	Area	Parceles	Area	Parceles	Area	Parceles
2012	216.7	12	-	-	18,421,011.6	38,349
2013	216.7	12	-	-	18,671,981.4	38,719
2014	216.7	12	-	-	18,963,561.7	39,157
2015	216.7	12	-	-	19,126,996.6	39,512
2016	216.7	12	-	-	19,425,666.5	40,153
2017	216.7	12	-	-	19,911,318.1	40,561
2018	216.7	12	-	-	20,129,252.3	40,842
2019	216.7	12	-	-	20,691,196.2	41,214
<b>2020</b>	<b>217.0</b>	<b>12</b>	<b>-</b>	<b>-</b>	<b>20,987,422.7</b>	<b>41,742</b>
유구읍	30.0	2	-	-	1,914,497.9	4,613
이인면	-	-	-	-	1,201,172.0	2,344
탄천면	-	-	-	-	1,400,756.3	2,373
계룡면	-	-	-	-	1,889,945.1	3,617
반포면	178.0	8	-	-	1,753,574.9	2,724
의당면	-	-	-	-	1,181,533.2	1,972
정안면	-	-	-	-	1,692,480.3	3,204
우성면	-	-	-	-	1,784,093.0	3,319
사곡면	9.0	2	-	-	1,610,573.4	2,269
신흥면	-	-	-	-	1,201,652.8	2,232
중학동	-	-	-	-	543,387.3	3,126
웅진동	-	-	-	-	878,506.4	2,994
금학동	-	-	-	-	803,632.0	1,467
옥룡동	-	-	-	-	798,217.3	2,343
신관동	-	-	-	-	1,011,423.6	1,775
월송동	-	-	-	-	1,321,977.2	1,370

주 : 1) 지적공부(토지대장, 임야대장, 수치지적부) 등록 토지의 면적집계임

자료 : 민원토지과

### 3. Area of Land Category <sup>1)</sup> (Cont'd)

Unit : m<sup>2</sup>

공장용지 Factory site		학교용지 School site		주차장 Parking lot		Year Eup & Myeon & Dong
면적 Area	지번수 Parceles	면적 Area	지번수 Parceles	면적 Area	지번수 Parceles	
2,714,396.9	693	1,760,475.7	305	152,602.2	146	2012
2,795,640.9	731	1,749,825.7	302	162,554.4	162	2013
3,666,493.4	783	1,749,067.7	304	182,020.5	197	2014
3,763,998.2	807	1,748,867.7	305	189,162.7	208	2015
3,908,113.3	834	1,749,886.7	314	194,727.9	222	2016
3,963,442.1	874	1,757,803.2	316	217,203.7	239	2017
4,030,802.1	896	1,752,436.6	311	227,253.4	257	2018
4,088,669.1	935	1,752,409.6	318	240,533.7	271	2019
<b>4,137,016.0</b>	<b>950</b>	<b>1,748,658.6</b>	<b>324</b>	<b>274,021.8</b>	<b>326</b>	<b>2020</b>
407,401.3	124	108,286.0	41	22,509.1	27	Yugu-eup
156,779.0	62	67,196.0	20	16,945.0	13	lin-myeon
1,000,089.3	124	66,867.0	18	13,289.0	9	Tancheon-myeon
238,400.0	80	67,241.0	14	26,046.5	14	Gyeryong-myeon
104,069.0	55	77,811.0	23	13,630.0	27	Banpo-myeon
232,743.3	53	40,566.0	9	3,513.9	3	Uidang-myeon
577,290.1	99	123,376.0	14	15,311.0	15	Jeongan-myeon
494,759.1	115	83,359.0	20	14,320.0	14	Useong-myeon
57,186.0	24	48,304.0	9	26,651.9	18	Sagok-myeon
128,901.0	25	32,894.0	15	8,729.0	15	Sinpung-myeon
-	-	197,462.4	54	14,034.6	58	Junghak-dong
1,988.0	1	102,895.7	23	10,236.9	22	Ungjin-dong
370,269.5	73	90,358.0	8	33,433.8	22	Geumhak-dong
7,022.0	7	59,738.0	8	10,126.0	25	Ongnyong-dong
181,936.6	42	491,650.0	25	14,737.9	27	Singwan-dong
178,181.8	66	90,654.5	23	30,507.2	17	Wolsong-dong

Note : 1) Land parcels in cadastral record(in land books, forest cadastral books, numerical cadastral books)

Source : Ministry of Land Infrastructure and Transport, Spatial information System Division

3. 토지 지목별 현황<sup>1)</sup>(5-3)단위 : m<sup>2</sup>

연도별 읍면동별	주유소용지		창고용지		도 로	
	Gas station site		Warehouse site		Road	
	면적	지번수	면적	지번수	면적	지번수
	Area	Parceles	Area	Parceles	Area	Parceles
2012	99,176.5	137	539,206.3	655	16,111,784.3	30,984
2013	101,139.5	141	567,697.1	686	16,265,415.0	31,239
2014	101,274.5	142	625,421.4	755	16,641,749.5	31,719
2015	110,596.5	146	648,852.4	796	17,331,677.6	32,819
2016	108,688.5	143	665,961.3	828	17,374,008.3	31,862
2017	110,611.5	143	699,698.0	874	17,456,791.6	32,020
2018	103,842.5	145	731,268.0	914	17,503,043.9	32,388
2019	105,132.5	147	749,753.7	950	18,628,727.2	33,928
<b>2020</b>	<b>112,737.5</b>	<b>160</b>	<b>786,437.4</b>	<b>1,003</b>	<b>19,585,131.4</b>	<b>34,642</b>
유 구 읍	7,350.0	9	36,278.0	72	2,142,656.5	4,574
이 인 면	8,085.0	18	43,663.0	53	1,161,847.4	2,145
탄 천 면	2,039.0	5	58,647.0	46	1,619,002.1	2,131
계 룡 면	15,277.0	17	75,239.0	95	1,505,656.9	3,655
반 포 면	9,008.0	14	48,933.0	73	1,147,024.0	2,494
의 당 면	3,157.0	4	107,841.0	119	1,185,092.0	1,476
정 안 면	6,194.0	14	90,410.0	128	2,048,357.2	2,642
우 성 면	15,434.0	16	103,795.0	140	2,029,924.0	3,599
사 곡 면	4,587.0	4	62,721.7	102	1,993,236.7	3,318
신 풍 면	11,097.0	15	43,959.0	50	1,691,239.6	2,763
중 학 동	-	-	-	-	140,908.5	568
웅 진 동	458.1	1	614.0	2	319,709.3	688
금 학 동	6,959.0	12	25,919.0	22	535,121.8	1,222
옥 룡 동	5,132.0	8	10,683.0	17	413,148.8	1,048
신 관 동	5,776.4	10	38,037.9	20	867,067.9	1,184
월 송 동	12,184.0	13	39,696.8	64	785,138.7	1,135

주 : 1) 지적공부(토지대장, 임야대장, 수치지적부) 등록 토지의 면적집계임

자료 : 민원토지과

### 3. Area of Land Category <sup>1)</sup> (Cont'd)

Unit : m<sup>2</sup>

철도용지 Railroad site		제 방 Bank		하 천 Rivers		Year Eup & Myeon & Dong
면적 Area	지번수 Parceles	면적 Area	지번수 Parceles	면적 Area	지번수 Parceles	
-	-	1,723,632.2	2,209	30,710,933.0	8,555	2012
-	-	1,723,572.2	2,208	30,693,626.0	8,540	2013
-	-	1,722,894.1	2,206	30,744,667.3	8,643	2014
-	-	1,720,854.1	2,198	31,468,034.0	9,236	2015
-	-	1,734,352.9	2,228	31,451,440.3	9,276	2016
-	-	1,734,724.9	2,232	31,485,834.2	9,377	2017
-	-	1,733,704.1	2,230	31,448,779.5	9,407	2018
-	-	1,733,651.1	2,246	31,406,030.2	9,455	2019
<b>182,017</b>	<b>220</b>	<b>1,733,004.1</b>	<b>2,297</b>	<b>31,389,791.4</b>	<b>9,533</b>	<b>2020</b>
-	-	117,562.4	213	2,495,529.3	965	Yugu-eup
140,718	129	140,752.0	295	1,986,217.7	624	lin-myeon
-	-	142,657.8	240	2,418,035.2	552	Tancheon-myeon
30,963	62	166,672.0	84	2,060,779.0	744	Gyeryong-myeon
10,336	29	59,997.0	142	1,193,968.0	435	Banpo-myeon
-	-	129,282.0	179	1,811,418.7	411	Uidang-myeon
-	-	126,301.9	56	3,086,454.1	1,054	Jeongan-myeon
-	-	464,828.0	509	4,776,718.9	1,350	Useong-myeon
-	-	150,397.0	244	2,483,849.7	784	Sagok-myeon
-	-	11,552.0	32	2,040,648.9	967	Sinpung-myeon
-	-	2,366.9	1	28,706.2	29	Junghak-dong
-	-	24,853.1	62	1,073,453.9	110	Ungjin-dong
-	-	5,083.0	16	1,482,258.3	341	Geumhak-dong
-	-	15,021.0	59	1,844,810.2	564	Ongnyong-dong
-	-	127,149.0	40	1,369,748.0	165	Singwan-dong
-	-	48,529.0	125	1,237,195.3	438	Wolsong-dong

Note : 1) Land parcels in cadastral record(in land books, forest cadastral books, numerical cadastral books)

Source : Ministry of Land Infrastructure and Transport, Spatial information System Division

II  
토  
지  
기  
후

3. 토지 지목별 현황 <sup>1)</sup>(5-4)단위 : m<sup>2</sup>

연도별 읍면동별	구 거		유 지		양어장	
	Ditch		Marsh		Fish farm	
	면적	지번수	면적	지번수	면적	지번수
	Area	Parceles	Area	Parceles	Area	Parceles
2012	13,318,826.5	9,144	2,388,016.8	1,606	44,902.0	31
2013	13,353,145.5	9,243	2,386,948.8	1,605	50,000.0	33
2014	13,294,192.7	9,296	2,391,426.2	1,600	52,519.0	46
2015	13,300,776.9	9,327	2,391,065.2	1,597	52,253.0	45
2016	13,290,490.3	9,338	2,389,434.1	1,594	51,664.0	48
2017	13,282,718.6	9,362	2,385,182.1	1,591	54,546.0	47
2018	13,312,279.0	9,421	2,382,048.1	1,587	54,546.0	47
2019	13,265,867.2	9,428	2,377,554.1	1,582	54,466.0	46
<b>2020</b>	<b>13,253,785.7</b>	<b>9,511</b>	<b>2,376,824.1</b>	<b>1,583</b>	<b>58,639.0</b>	<b>48</b>
유 구 읍	1,032,270.7	500	62,917.0	64	6,149.0	6
이 인 면	1,552,712.8	851	71,356.0	106	3,098.0	1
탄 천 면	1,783,503.0	939	69,876.4	76	3,227.0	1
계 룡 면	1,435,764.5	1,610	973,886.0	559	-	-
반 포 면	649,798.0	295	17,941.0	19	-	-
의 당 면	1,116,997.8	797	366,961.9	129	9,448.0	13
정 안 면	1,330,262.2	938	356,395.0	197	14,369.0	8
우 성 면	1,604,656.6	1,561	338,794.0	236	7,285.0	8
사 곡 면	552,580.1	385	51,776.0	69	889.0	1
신 풍 면	817,442.2	460	14,937.0	39	7,617.0	5
중 학 동	6,948.2	51	-	-	-	-
웅 진 동	91,108.6	96	6,947.7	17	-	-
금 학 동	350,302.6	199	27,874.0	44	-	-
옥 룡 동	232,728.7	269	4,083.0	9	6,557.0	5
신 관 동	127,219.6	146	3,604.1	5	-	-
월 송 동	569,490.1	414	9,475.0	14	-	-

주 : 1) 지적공부(토지대장, 임야대장, 수치지적부) 등록 토지의 면적집계임

자료 : 민원토지과

### 3. Area of Land Category <sup>1)</sup> (Cont'd)

Unit : m<sup>2</sup>

수도용지 Water supply site		공 원 Park		체육용지 Gymnastics site		Year Eup & Myeon & Dong
면적 Area	지번수 Parceles	면적 Area	지번수 Parceles	면적 Area	지번수 Parceles	
263,304.9	749	371,542.4	89	1,091,128.7	104	2012
263,304.9	752	371,542.4	89	1,082,212.7	117	2013
267,328.9	758	504,506.2	132	1,094,254.7	90	2014
267,328.9	763	510,475.3	137	1,173,723.7	94	2015
266,753.9	761	554,475.1	145	1,173,723.7	94	2016
267,072.9	766	663,296.5	161	1,177,993.7	89	2017
266,753.9	765	663,296.5	162	1,177,993.7	90	2018
266,753.9	765	663,296.5	163	1,206,376.7	92	2019
<b>265,399.9</b>	<b>756</b>	<b>667,547.7</b>	<b>167</b>	<b>1,196,552.7</b>	<b>95</b>	<b>2020</b>
752.9	2	11,162.2	9	2,892.0	2	Yugu-eup
-	-	-	-	-	-	lin-myeon
45,405.4	157	126,656.0	39	-	-	Tancheon-myeon
78,217.0	272	2,051.9	3	82,372.0	9	Gyeryong-myeon
1,492.5	3	-	-	-	-	Banpo-myeon
-	-	43,999.8	8	182,858.0	12	Uidang-myeon
5,086.9	2	25,358.9	11	750,666.0	37	Jeongan-myeon
537.1	3	4,009.2	1	759.0	1	Useong-myeon
-	-	17,493.2	3	13,279.7	11	Sagok-myeon
-	-	-	-	1,938.0	2	Sinpung-myeon
429.0	2	-	-	-	-	Junghak-dong
-	-	204,260.0	25	75,769.0	6	Ungjin-dong
3,551.0	18	12,757.8	7	-	-	Geumhak-dong
26,915.0	115	50,546.6	6	2,695.0	5	Ongnyong-dong
11,128.0	8	48,959.1	33	13,501.0	3	Singwan-dong
91,885.1	174	120,293.0	22	69,823.0	7	Wolsong-dong

Note : 1) Land parcels in cadastral record(in land books, forest cadastral books, numercial cadastral books)

Source : Ministry of Land Infrastructure and Transport, Spatial information System Division

II  
토  
지  
기  
후

3. 토지 지목별 현황 (5-5)<sup>1)</sup>단위 : m<sup>2</sup>

연도별 읍면동별	유원지		종교용지		사적지	
	Recreation area		Religion site		Historic site	
	면적 Area	지번수 Parcelles	면적 Area	지번수 Parcelles	면적 Area	지번수 Parcelles
2012	74,621.0	44	470,238.6	378	31,663.6	18
2013	129,051.0	60	474,630.6	384	36,535.6	20
2014	139,805.0	49	501,914.1	393	36,535.6	20
2015	245,184.0	58	520,533.0	409	36,535.6	20
2016	249,491.0	64	557,665.9	445	36,535.6	20
2017	297,235.0	86	562,248.8	452	36,733.6	21
2018	317,244.0	94	565,666.2	460	40,930.6	21
2019	330,770.0	102	575,108.2	470	45,954.6	22
<b>2020</b>	<b>334,964.0</b>	<b>105</b>	<b>601,242.0</b>	<b>482</b>	<b>45,955.0</b>	<b>22</b>
유구읍	65,065.0	10	61,364.0	50	-	-
이인면	2,683.0	1	11,263.0	14	560.0	3
탄천면	-	-	7,854.0	10	-	-
계룡면	37,586.0	5	104,996.0	76	-	-
반포면	43,702.0	18	56,234.0	51	-	-
의당면	7,893.0	6	14,745.0	22	-	-
정안면	54,365.0	15	70,440.0	47	-	-
우성면	21,383.0	3	66,583.0	37	-	-
사곡면	28,280.0	22	52,676.0	30	-	-
신평면	-	-	33,612.0	24	-	-
중학동	-	-	26,086.9	35	14,009.0	6
웅진동	34,494.0	7	36,562.3	29	28,951.0	10
금학동	35,127.0	14	14,548.0	13	-	-
옥룡동	-	-	3,679.8	10	2,435.0	3
신관동	-	-	13,611.0	15	-	-
월송동	4,386.0	4	26,987.0	19	-	-

주 : 1) 지적공부(토지대장, 임야대장, 수치지적부) 등록 토지의 면적집계임

자료 : 민원토지과

### 3. Area of Land Category <sup>1)</sup>

Unit : m<sup>2</sup>

묘 지 Burial		잡 종 지 Miscellaneous site		Year Eup & Myeon & Dong
면적 Area	지번수 Parceles	면적 Area	지번수 Parceles	
2,754,730.0	848	1,515,333.2	1,419	2012
2,732,671.0	853	1,535,183.4	1,438	2013
2,746,248.0	861	1,658,070.6	1,511	2014
2,725,965.0	854	1,735,102.6	1,558	2015
2,728,792.0	859	1,769,283.6	1,594	2016
2,729,700.0	863	1,815,889.6	1,635	2017
2,732,760.0	869	1,892,653.6	1,710	2018
2,730,492.0	863	2,249,689.6	1,891	2019
<b>2,724,954.0</b>	<b>866</b>	<b>2,494,649.4</b>	<b>2,016</b>	<b>2020</b>
310,500.0	73	148,908.0	105	Yugu-eup
534,778.0	119	324,656.8	181	lin-myeon
233,648.0	129	249,423.3	176	Tancheon-myeon
196,353.0	124	262,892.0	150	Gyeryong-myeon
139,370.0	50	63,620.6	105	Banpo-myeon
368,926.0	38	58,826.6	76	Uidang-myeon
207,782.0	51	285,177.2	221	Jeongan-myeon
181,792.0	80	305,318.8	300	Useong-myeon
196,441.0	65	83,575.3	102	Sagok-myeon
45,640.0	54	65,281.0	65	Sinpung-myeon
165.3	1	17,233.8	21	Junghak-dong
17,089.7	27	50,431.9	67	Ungjin-dong
258,695.0	24	209,044.9	125	Geumhak-dong
6,440.0	11	56,192.0	93	Ongnyong-dong
18,710.0	5	154,656.4	127	Singwan-dong
8,624.0	15	159,410.8	102	Wolsong-dong

Note : 1) Land parcels in cadastral record(in land books, forest cadastral books, numerical cadastral books)

Source : Ministry of Land Infrastructure and Transport, Spatial information System Division

II  
토  
지  
기  
후

## 4. 일 기 일 수

단위 : 일

연도 별 별	맑음 Clear	구름조금 Partly cloudy	구름많음 Mostly cloudy	흐림 Cloudy	강수 Rain	서리 Frost
2012	80	121	68	97	128	98
2013	81	133	65	86	116	101
2014	99	89	82	95	112	96
2015	88	115	62	100	108	62
2016	75	112	84	95	118	50
2017	104	109	77	75	114	79
2018	98	116	87	64	95	64
2019	91	114	101	44	101	72
<b>2020</b>	<b>79</b>	<b>101</b>	<b>72</b>	<b>103</b>	<b>116</b>	<b>69</b>
1월	4	10	8	9	6	16
2월	8	8	6	6	13	11
3월	12	9	7	3	4	6
4월	14	10	5	1	4	1
5월	4	9	6	12	11	-
6월	3	9	7	11	14	-
7월	-	3	5	23	21	-
8월	1	9	6	15	20	-
9월	3	11	7	9	11	-
10월	9	4	3	5	3	1
11월	10	8	6	6	7	12
12월	11	11	6	3	2	22

자료 : 대전지방기상청 「기상관측통계」

주: 공주지역은 관측자료가 없으므로 대전지방기상청(대전광역시 유성구 대학로 383,지점번호:133)자료로 대신함.

2) 유인관측지점, 종관기상관측지점, 방재기상관측지점으로 구분하여 통계표 작성(2020~)

### 4. Weather Days

Unit : Day

안 개 Fog	눈 Snow	뇌 전 Thunder storm	폭 풍 Gale	황사 Asian Dust	Year Month
6	45	21	1	2	2012
6	34	21	-	-	2013
4	28	13	-	6	2014
17	24	14	-	10	2015
22	22	12	-	3	2016
14	29	22	-	6	2017
17	29	12	-	3	2018
19	15	12	-	2	2019
<b>18</b>	<b>21</b>	<b>18</b>	-	<b>2</b>	<b>2020</b>
2	4	-	-	-	Jan.
4	6	-	-	1	Feb.
2	2	-	-	-	Mar.
-	-	-	-	1	Apr.
1	-	3	-	-	May
2	-	2	-	-	June
1	-	2	-	-	July
4	-	8	-	-	Aug.
-	-	1	-	-	Sept.
-	-	-	-	-	Oct.
2	-	2	-	-	Nov.
-	9	-	-	-	Dec.

Source : Daejeon Regional Meteorological Administration

II  
토  
지  
기  
후

### 5. 기 상 개 황

연도별 월별	기온 (°C) Air temperature					강수량 (mm) precipitation	상대습도 (%) Relative humidity	
	평균 Mean	평균최고 Mean Max.	최고극값 Highest	평균최저 Mean Min.	최저극값 Lowest		평균 Mean	최소 Lowest
2012	12.6	17.6	36.9	8.1	-14.4	1,410	67.8	10
2013	13.1	18.3	35.0	8.4	-16.5	1,120.2	73.2	11
2014	13.4	18.9	34.9	8.8	-10.7	1,117.7	72	14
2015	14.0	19.4	36.3	9.2	-12.4	822.7	70	7
2016	14.0	19.1	37.6	9.4	-17.0	1,228.4	70	8
2017	13.4	18.9	35.9	8.5	-11.8	1,127.5	68	12
2018	13.5	19.0	39.4	8.8	-16.3	1,542.1	69	12
2019	14.0	19.5	36.0	9.2	-9.6	984.2	69	7
<b>2020</b>	<b>13.7</b>	<b>19.2</b>	<b>35.4</b>	<b>9.2</b>	<b>-13.2</b>	<b>1,614.0</b>	<b>70.8</b>	<b>9</b>
1월	2.7	7.8	14.2	-1.2	-7.7	78.5	69	20
2월	3.6	9.3	16.8	-1.2	-10.5	91.2	68	15
3월	8.5	15.0	23.1	2.3	-3.6	24.4	56	12
4월	11.5	18.7	26.9	5.2	0.6	17.8	51	9
5월	18.8	24.4	29.3	13.9	8.6	80.4	71	18
6월	24.1	29.0	34.3	20.0	15.0	192.5	76	26
7월	23.6	27.2	31.6	20.7	17.3	544.9	88	51
8월	27.5	31.5	35.4	24.6	22.8	361.6	87	46
9월	21.2	25.9	31.4	17.4	12.3	173.6	80	37
10월	14.2	20.6	25.5	8.9	3.4	3.2	70	22
11월	8.6	14.4	22.1	3.8	-2.7	41.8	69	12
12월	0.5	6.1	13.4	-3.8	-13.2	4.1	65	13

자료 : 대전지방기상청 「기상관측통계」

주1: 평균기온, 평균습도, 이슬점온도 및 평균운량은 매일 03,06,09,12,15,18,21,24시의 8회 관측치를 산술평균한 것임('97.1.1부터 적용)

주2: 공주지역은 관측자료가 없으므로 대전지방기상청(대전광역시 유성구 대학로 383)자료로 대신함.

### 5. Summary of Meteorological Data

평균해면기압 (hPa) Air pressure of mean sea level	이슬점온도 (°C) Mean dewpoint temperature	평균운량 (10%) Mean cloud	일조시간 Duration of sunshine	최심신적설 (cm) Max. depth of snowfall	바람 (m/s) Windspeed			Year Month
					평균풍속	최대풍속	최대순간풍속	
					Mean Speed	Highest Speed	Highest Gust Speed	
1,016.2	6.0	5.1	2,368	7.5	1.8	13.9	22.8	2012
1,016.3	7.7	4.9	2,513.1	18.4	1.6	8.4	15.9	2013
1,016.8	7.9	5.0	2,378.3	66.0	1.5	10.1	16.8	2014
1,016.7	7.8	5.0	2,417.9	4.0	1.5	9.1	16.5	2015
1,016.8	7.9	5.2	2,440.1	3.5	1.5	7.9	14.8	2016
1,017.1	6.8	4.7	2,632.0	30.0	1.6	9.9	17.0	2017
1,017.2	5.4	4.9	2,542.1	4.6	1.5	9.0	16.1	2018
1,016.9	7.6	5.2	2,474.3	-	1.4	10.9	21.0	2019
<b>1,017.1</b>	<b>7.8</b>	<b>5.3</b>	<b>2,394.5</b>	<b>0.1</b>	<b>1.4</b>	<b>8.1</b>	<b>16.5</b>	<b>2020</b>
1,024.0	-2.9	6.0	148.0	-	1.2	7.5	16.5	Jan.
1,025.4	-2.5	4.8	184.7	1.5	1.3	5.9	12.5	Feb.
1,018.4	-0.8	3.6	258.0	-	1.6	7.0	15.5	Mar.
1,017.9	0.5	3.0	301.3	-	2.0	7.6	14.1	Apr.
1,010.6	12.4	6.1	239.9	-	1.6	7.8	14.3	May
1,006.5	19.0	6.2	209.7	-	1.4	6.7	11.2	June
1,006.9	21.2	8.4	95.9	-	1.4	6.7	12.6	July
1,009.0	24.8	6.9	176.8	-	1.5	8.1	15.4	Aug.
1,012.3	17.3	5.9	196.3	-	1.4	7.2	15.6	Sept.
1,021.2	8.3	4.2	224.1	-	1.3	7.1	13.0	Oct.
1,025.6	2.4	4.6	173.3	-	1.3	6.9	11.2	Nov.
1,027.4	-5.9	4.1	186.5	2	1.3	5.7	11.8	Dec.

Source : Daejeon Regional Meteorological Administration

Note : Mean temperature and humidity are arithmetic means of figures derived from 4 observations a day at 3, 6, 9, 12, 15, 18 and 25 o'clock

II  
토  
지  
기  
후

## 6. 강 수 량

단위 : mm

연 도 별 읍면동별	계	1 월	2 월	3 월	4 월	5 월	6 월
	Total	January	February	March	April	May	June
2012	1,413.2	10.2	8.5	55.7	99.8	21.8	80.3
2013	1,110.0	35.4	38.0	45.5	75.8	116.5	108.0
2014	1,031.0	5.6	12.4	56.2	68.6	46.8	100.6
2015	795.4	21.3	28.8	34.8	96.3	37.8	78.5
2016	1,046.6	2.9	58.6	18.8	150.5	126.1	58.3
2017	1,085.7	17.6	43.3	7.5	68.0	22.8	39.3
2018	1,256.3	13.1	33.5	66.8	126.5	83.4	78.1
2019	959.9	2.4	32.8	32.9	81.5	39.0	64.4
<b>2020</b>	<b>1,521.5</b>	<b>77.8</b>	<b>76.5</b>	<b>23.1</b>	<b>33.9</b>	<b>84.2</b>	<b>173.8</b>
유 구 읍	1,260.0	61.0	68.5	24.5	16.0	87.5	149.0
이 인 면	1,640.0	83.0	80.0	24.0	22.0	94.0	175.5
탄 천 면	1,652.5	75.0	72.5	20.0	175.5	91.5	163.5
계 룡 면	1,728.5	95.5	101.5	24.0	24.5	97.5	184.5
반 포 면	1,808.5	97.0	93.0	21.5	18.0	83.0	256.0
의 당 면	1,417.5	78.0	69.5	21.0	18.5	78.5	155.0
정 안 면	1,440.5	81.5	71.0	33.5	24.5	75.5	165.0
우 성 면	1,471.0	73.5	54.0	23.5	18.0	57.5	165.0
사 곡 면	1,436.0	66.0	72.5	20.0	19.0	89.5	157.5
신 풍 면	1,431.0	58.0	72.5	20.0	18.5	89.0	175.0
동 지 역	1,450.5	87.5	86.0	22.0	18.5	83.0	166.0

자료 : 시민안전과

## 6. Precipitation

Unit : mm

7 월	8 월	9 월	10 월	11 월	12 월	Year
July	August	September	October	November	December	
304.8	542.8	168.2	72.2	17.9	30.9	2012
266.0	149.2	156.4	19.6	64.5	35.3	2013
154.0	215.1	158.7	178.3	23.1	11.6	2014
189.5	38.5	27.1	88.2	112.8	41.8	2015
311.4	54.5	81.4	101.4	25.3	57.4	2016
375.0	341.7	87.0	30.8	17.3	35.4	2017
254.1	263.3	142.8	120.2	51.3	23.2	2018
189.0	146.9	143.9	85.6	117.7	23.9	2019
<b>440.4</b>	<b>383.6</b>	<b>165.5</b>	<b>8.5</b>	<b>51.8</b>	<b>2.4</b>	<b>2020</b>
320.0	315.0	169.0	-	45.5	4.0	Yugu-eup
503.0	459.5	133.0	8.0	55.0	3.0	I in-myeon
464.5	398.0	130.0	6.0	53.5	2.5	Tancheon-myeon
489.5	465.5	191.0	6.5	44.5	4.0	Gyer yong-myeon
589.5	399.0	192.5	4.5	51.0	3.5	Banpo-myeon
446.5	318.0	167.0	10.0	55.0	0.5	Ui dang-myeon
401.0	327.0	189.0	18.5	50.5	3.5	Jeongan-myeon
409.0	443.5	157.5	15.0	53.0	1.5	Useong-myeon
387.0	414.0	155.0	1.5	53.0	1.0	Sagok-myeon
390.0	370.0	169.0	13.0	53.5	2.5	Sinpung-myeon
444.5	310.5	167.0	10.0	55.0	0.5	Dong

Source : Civil safety Division



# III. 인구

## Population

1. 인구추이
2. 읍·면·동별 세대 및 인구(주민등록)
3. 행정구역별 세대 및 인구
4. 연령별(5세계급) 및 성별 인구
5. 인구동태
6. 인구이동
7. 외국인 국적별 현황
8. 외국인과의 혼인
9. 여성가구주 현황
10. 인구동태(혼인율, 이혼율 포함)
11. 사망원인별 사망
12. 다문화 가구 및 가구원
13. 가구원수별 가구(일반가구)





## 1. 인 구 추 이

단위 : 세대, 명

연 도 별	세 대 1) Number of households	등록인구 Registered Population					
		총수 Total	등록인구		한국인 Korean	등록인구	
			남 Male	여 Female		남 Male	여 Female
2002	45,146	133,012	66,704	66,308	133,012	66,704	66,308
2003	46,378	131,769	66,175	65,594	131,769	66,175	65,594
2004	47,696	131,140	66,104	65,036	131,140	66,104	65,036
2005	49,016	130,595	65,838	64,757	130,595	65,838	64,757
2006	49,744	129,862	65,473	64,389	128,330	64,591	63,739
2007	49,758	128,573	64,864	63,709	126,612	63,841	62,771
2008	49,778	127,391	64,215	63,176	125,143	63,153	61,990
2009	49,743	126,542	63,762	62,780	124,172	62,678	61,494
2010	50,789	127,260	64,178	63,082	124,930	63,097	61,833
2011	51,317	127,025	64,062	62,963	124,748	62,989	61,759
2012	48,825	119,157	59,999	59,158	117,298	59,145	58,153
2013	49,273	118,236	59,654	58,582	116,369	58,728	57,641
2014	48,794	115,352	58,132	57,220	113,621	57,314	56,307
2015	48,632	113,057	56,816	56,241	111,261	55,958	55,303
2016	48,835	111,849	56,164	55,685	109,931	55,221	54,710
2017	49,393	110,428	55,428	55,000	108,432	54,437	53,995
2018	50,134	109,687	55,060	54,627	107,581	53,979	53,602
2019	50,519	108,629	54,463	54,166	106,474	53,343	53,131
2020	50,966	106,536	53,329	53,207	104,545	52,297	52,248

주 : 1) 외국인 세대수 제외('98년 부터 적용)

자료 : 행정지원과, 민원토지과

## 1. Population Trend

Unit : household, person

외국인 Foreigner	남 Male	여 Female	인구증가율(%)	세대당인구	65세이상 고령자	인구밀도		Year
			Population increase rate	Person per household	Person 65 years old&over	Population density	면적(km <sup>2</sup> ) Area	
428	226	202	-1.02	2.9	18,100	141.4	940.91	2002
812	506	306	-0.93	2.8	18,574	140.1	940.82	2003
860	527	333	-0.48	2.7	19,343	139.4	940.74	2004
1,106	674	432	-0.42	2.7	19,857	138.8	940.74	2005
1,532	882	650	-0.56	2.6	20,400	136.4	940.50	2006
1,961	1,023	938	-0.99	2.5	21,370	136.7	940.35	2007
2,248	1,062	1,186	-0.92	2.6	21,676	135.5	940.36	2008
2,370	1,084	1,286	-0.67	2.5	22,203	134.6	940.41	2009
2,330	1,081	1,249	0.57	2.5	22,548	135.3	940.41	2010
2,277	1,073	1,204	-0.18	2.5	22,774	135.1	940.39	2011
1,859	854	1,005	-6.19	2.4	21,894	137.9	864.28	2012
1,867	926	941	-0.77	2.4	22,474	136.8	864.28	2013
1,731	818	913	-2.44	2.4	23,092	133.5	864.28	2014
1,796	858	938	-1.99	2.3	23,779	130.8	864.19	2015
1,918	943	975	-1.07	2.3	24,213	129.4	864.19	2016
1,996	991	1,005	-1.27	2.2	25,008	127.8	864.19	2017
2,106	1,081	1,025	-0.67	2.2	25,546	126.9	864.19	2018
2,155	1,120	1,035	-0.96	2.1	26,448	125.7	864.19	2019
<b>1,991</b>	<b>1,032</b>	<b>959</b>	<b>-1.93</b>	<b>2.05</b>	<b>27,675</b>	<b>121.0</b>	<b>864.19</b>	<b>2020</b>

Note : Foreign households excluded(since 1998)

Source : Administrative Support Division, Land Information Civil Service Division

## 2. 읍,면,동별 세대 및 인구(주민등록)

\* 2020년 12월 31일 주민등록인구통계 결과임

단위 : 세대, 명

연 도 별 읍면동별	세대 1) No. of households	인 구 Population					
		총 수 Total	남 Male	여 Female	한국인 Korean	남 Male	여 Female
2013	49,273	118,236	59,654	58,582	116,369	58,728	57,641
2014	48,794	115,352	58,132	57,220	113,621	57,314	56,307
2015	48,632	113,057	56,816	56,241	111,261	55,958	55,303
2016	48,835	111,849	56,164	55,685	109,931	55,221	54,710
2017	49,393	110,428	55,428	55,000	108,432	54,437	53,995
2018	50,134	109,687	55,060	54,627	107,571	53,979	53,602
2019	50,519	108,629	54,463	54,166	106,474	53,343	53,131
<b>2020</b>	<b>50,966</b>	<b>106,536</b>	<b>53,329</b>	<b>53,207</b>	<b>104,545</b>	<b>52,297</b>	<b>52,248</b>
유 구 읍	3,841	7,571	3,825	3,746	7,461	3,763	3,698
이 인 면	1,707	3,334	1,698	1,636	3,290	1,673	1,617
탄 천 면	1,618	3,074	1,609	1,465	2,971	1,539	1,432
계 룡 면	3,089	5,660	2,903	2,757	5,551	2,833	2,718
반 포 면	2,123	4,256	2,231	2,025	4,222	2,220	2,002
의 당 면	2,339	4,787	2,496	2,291	4,676	2,419	2,257
정 안 면	2,493	4,815	2,521	2,294	4,691	2,431	2,260
우 성 면	2,728	5,387	2,826	2,561	5,258	2,728	2,530
사 곡 면	1,532	2,988	1,495	1,493	2,957	1,481	1,476
신 풍 면	1,546	3,359	1,484	1,875	3,241	1,453	1,788
중 학 동	2,513	4,694	2,339	2,355	4,640	2,319	2,321
웅 진 동	4,024	8,374	4,093	4,281	8,302	4,065	4,237
금 학 동	2,489	5,492	2,743	2,749	5,428	2,715	2,713
옥 룡 동	4,162	8,116	4,081	4,035	7,993	4,033	3,960
신 관 동	9,044	20,012	9,741	10,271	19,383	9,471	9,912
월 송 동	5,718	14,617	7,244	7,373	14,481	7,154	7,327

주 : 1) 외국인세대수 제외('98년부터 적용)

주 : 2) 외국인 제외 평균연령

자료 : 행정지원과, 민원토지과

## 2. Household &amp; Population by Eub, Myeon, Dong (Resident Registration)

Unit : Household, Person

외국인 Foreigner	세대당 인구 Person per household		65세 이상 고령자 Population 65 Years old & over	평균연령 2) Average age	인구밀도 Population density	면적 (km <sup>2</sup> ) Area	Year Eup & Myeon & Dong	
	남 Male	여 Female						
1,867	926	941	2.40	22,474	...	136.8	864.28	2013
1,731	818	913	2.36	23,092	...	133.5	864.28	2014
1,796	858	938	2.32	23,779	44.4	130.8	864.19	2015
1,918	943	975	2.25	24,213	44.9	129.4	864.19	2016
1,996	991	1,005	2.24	32,039	45.7	127.8	864.19	2017
2,106	1,081	1,025	2.15	25,546	46.3	126.9	864.19	2018
2,155	1,120	1,035	2.11	26,448	46.8	123.2	864.15	2019
<b>1,991</b>	<b>1,032</b>	<b>959</b>	<b>2.05</b>	<b>27,675</b>	<b>47.7</b>	<b>121.0</b>	<b>864.15</b>	<b>2020</b>
110	62	48	1.94	2,710	...	73.5	101.46	Yugu-eup
44	25	19	1.93	1,354	...	52.3	62.92	lin-myeon
103	70	33	1.84	1,322	...	46.3	64.16	Tancheon-myeon
109	70	39	1.80	2,194	...	66.1	84.02	Gyeryong-myeon
34	11	23	1.99	1,209	...	70.3	60.07	Banpo-myeon
111	77	34	2.00	1,270	...	91.1	51.31	Uidang-myeon
124	90	34	1.88	1,898	...	43.1	108.89	Jeongan-myeon
129	98	31	1.93	1,959	...	66.1	79.56	Useong-myeon
31	14	17	1.93	1,255	...	36.9	80.14	Sagok-myeon
118	31	87	2.10	1,307	...	40.3	80.48	Sinpung-myeon
54	20	34	1.85	1,352	...	3,178.1	1.46	Junghak-dong
72	28	44	2.06	2,004	...	1,256.0	6.61	Ungjin-dong
64	28	36	2.18	1,084	...	181.0	29.99	Geumhak-dong
123	48	75	1.92	2,142	...	391.4	20.42	Ongnyong-dong
629	270	359	2.14	2,814	...	1,611.2	12.03	Singwan-dong
136	90	46	2.53	1,801	...	701.9	20.63	Wolsong-dong

Note : Foreign households excluded (since 1998)

Source : Administrative Support Division, Land Information Civil Service Division

## 3. 행정구역별 세대 및 인구(최근년도)

\* 2020년 12월 31일 주민등록인구통계 결과임

단위 : 세대, 명

읍면동별 리 통 별	세 대 Number of Households	등 록 인 구		
		합 계 Total	남 Male	여 Female
<b>공 주 시</b>	<b>50,966</b>	<b>106,536</b>	<b>53,329</b>	<b>53,207</b>
<b>유 구 읍</b>	<b>3,841</b>	<b>7,571</b>	<b>3,825</b>	<b>3,746</b>
석남1리	470	...	...	...
석남2리	248	...	...	...
석남3리	368	...	...	...
유구1리	75	...	...	...
유구2리	462	...	...	...
유구3리	79	...	...	...
녹천1리	299	...	...	...
녹천2리	33	...	...	...
녹천3리	43	...	...	...
신영1리	95	...	...	...
신영2리	38	...	...	...
신달1리	73	...	...	...
신달2리	45	...	...	...
입 석 리	88	...	...	...
명곡1리	54	...	...	...
명곡2리	46	...	...	...
추계1리	104	...	...	...
추계2리	48	...	...	...
덕 곡 리	67	...	...	...
문금1리	70	...	...	...
문금2리	159	...	...	...
탐 곡 리	69	...	...	...
연 종 리	35	...	...	...
세 동 리	37	...	...	...
구계1리	31	...	...	...
구계2리	52	...	...	...
백교1리	81	...	...	...

자료 : 읍.면.동

## 3. Household &amp; Population by Administrative District(Recent year)

Unit : Household, Person

Population						65세이상고령자 Person 65 years old and over	Eup,Myeon,Dong Tong & Ri
한 국 인 Korean			외 국 인 Foreigner				
남 Male	여 Female		남 Male	여 Female			
104,545	52,297	52,248	1,991	1,032	959	27,675	Gongju-si
7,461	3,763	3,698	110	62	48	2,710	Yugu-eup
957	482	475	...	...	...	283	
458	223	235	...	...	...	156	
718	356	362	...	...	...	239	
148	78	70	...	...	...	72	
1,005	501	504	...	...	...	288	
139	68	71	...	...	...	58	
591	298	293	...	...	...	224	
53	32	21	...	...	...	28	
77	43	34	...	...	...	32	
197	104	93	...	...	...	67	
67	37	30	...	...	...	25	
130	61	69	...	...	...	56	
101	52	49	...	...	...	39	
173	86	87	...	...	...	73	
90	49	41	...	...	...	51	
88	43	45	...	...	...	39	
193	100	93	...	...	...	89	
77	36	41	...	...	...	33	
133	72	61	...	...	...	59	
124	64	60	...	...	...	52	
290	157	133	...	...	...	110	
136	62	74	...	...	...	63	
58	32	26	...	...	...	27	
61	24	37	...	...	...	27	
53	27	26	...	...	...	22	
87	45	42	...	...	...	46	
164	91	73	...	...	...	53	

Source : eup.myeon.dong

## 3. 행정구역별 세대 및 인구(14-2)

\* 2020년 12월 31일 주민등록인구통계 결과임

단위 : 세대, 명

읍면동별 리 통 별	세 대 Number of Households	등 록 인 구		
		총 수 Total	남 Male	여 Female
백교2리	292	...	...	...
노 동 리	41	...	...	...
동 해 리	81	...	...	...
만천1리	87	...	...	...
만천2리	71	...	...	...
<b>이 인 면</b>	<b>1,707</b>	<b>3,334</b>	<b>1,698</b>	<b>1,636</b>
이 인 리	299	...	...	...
만 수 리	78	...	...	...
오 흥 리	64	...	...	...
신 흥 리	83	...	...	...
주봉1리	59	...	...	...
주봉2리	79	...	...	...
목 동 리	127	...	...	...
발 양 리	92	...	...	...
초 봉 리	127	...	...	...
용성1리	67	...	...	...
용성2리	41	...	...	...
구암1리	57	...	...	...
구암2리	84	...	...	...
달 산 리	91	...	...	...
산 의 리	59	...	...	...
복 흥 리	90	...	...	...
반 송 리	56	...	...	...
이 곡 리	20	...	...	...
운 암 리	39	...	...	...
신영1리	38	...	...	...
신영2리	57	...	...	...
<b>탄 천 면</b>	<b>1,618</b>	<b>3,074</b>	<b>1,609</b>	<b>1,465</b>
삼각1리	174	...	...	...

자료 : 읍.면.동

## 3. Household &amp; Population by Administrative District(Cont'd)

Unit : Household, Person

Population						65세이상 고령자 Person 65 years old & over	Eup,Myeon,Dong Tong & Ri
한 국 인 Korean			외 국 인 Foreigner				
	남 Male	여 Female		남 Male	여 Female		
570	276	294	...	...	...	180	
59	26	33	...	...	...	42	
152	78	74	...	...	...	57	
174	89	85	...	...	...	65	
138	71	67	...	...	...	55	
<b>3,290</b>	<b>1,673</b>	<b>1,617</b>	<b>44</b>	<b>25</b>	<b>19</b>	<b>1,354</b>	lin-myeon
563	273	290	...	...	...	210	
163	88	75	...	...	...	67	
124	58	66	...	...	...	66	
161	83	78	...	...	...	64	
118	51	67	...	...	...	52	
140	68	72	...	...	...	64	
233	115	118	...	...	...	95	
177	86	91	...	...	...	75	
279	148	131	...	...	...	93	
131	65	66	...	...	...	67	
74	37	37	...	...	...	36	
106	55	51	...	...	...	35	
179	102	77	...	...	...	61	
148	77	71	...	...	...	59	
111	61	50	...	...	...	44	
172	93	79	...	...	...	79	
109	61	48	...	...	...	46	
32	15	17	...	...	...	18	
64	33	31	...	...	...	31	
77	40	37	...	...	...	34	
129	64	65	...	...	...	58	
<b>2,971</b>	<b>1,539</b>	<b>1,432</b>	<b>103</b>	<b>70</b>	<b>33</b>	<b>1,322</b>	Tancheon
291	138	153	...	...	...	122	-myeon

## 3. 행정구역별 세대 및 인구(14-3)

\* 2020년 12월 31일 주민등록인구통계 결과임

단위 : 세대, 명

읍면동별 리 통 별	세 대 Number of Households	등 록 인 구		
		총 수 Total	남 Male	여 Female
삼각2리	65	...	...	...
광 명 리	89	...	...	...
장선1리	65	...	...	...
장선2리	61	...	...	...
안영1리	42	...	...	...
안영2리	73	...	...	...
덕지1리	64	...	...	...
덕지2리	59	...	...	...
화정1리	43	...	...	...
화정2리	26	...	...	...
남산1리	74	...	...	...
남산2리	75	...	...	...
가 척 리	90	...	...	...
정 치 리	55	...	...	...
성 리	45	...	...	...
송학1리	106	...	...	...
송학2리	44	...	...	...
분 강 리	57	...	...	...
유 하 리	35	...	...	...
국 동 리	52	...	...	...
운 곡 리	37	...	...	...
견 동 리	72	...	...	...
대학1리	84	...	...	...
대학2리	31	...	...	...
<b>계 록 면</b>	<b>3,089</b>	<b>5,660</b>	<b>2,903</b>	<b>2,757</b>
월 암 리	319	...	...	...
봉 명 리	105	...	...	...
기산1리	106	...	...	...
기산2리	81	...	...	...
화은1리	76	...	...	...

자료 : 읍.면.동

## 3. Household &amp; Population by Administrative District(Cont'd)

Unit : Household, Person

Population						65세이상 고령자 Person 65 years old & over	Eup, Myeon, Dong Tong & Ri
한 국 인 Korean			외 국 인 Foreigner				
	남 Male	여 Female		남 Male	여 Female		
127	65	62	...	...	...	57	
133	72	61	...	...	...	72	
121	64	57	...	...	...	56	
103	55	48	...	...	...	49	
71	40	31	...	...	...	30	
101	71	30	...	...	...	27	
112	56	56	...	...	...	57	
113	53	60	...	...	...	65	
75	35	40	...	...	...	41	
48	21	27	...	...	...	32	
142	73	69	...	...	...	54	
136	72	64	...	...	...	66	
167	89	78	...	...	...	80	
112	59	53	...	...	...	43	
75	35	40	...	...	...	42	
202	108	94	...	...	...	68	
90	42	48	...	...	...	45	
178	102	76	...	...	...	43	
62	33	29	...	...	...	34	
101	52	49	...	...	...	45	
65	30	35	...	...	...	40	
138	67	71	...	...	...	65	
149	78	71	...	...	...	62	
59	29	30	...	...	...	27	
<b>5,551</b>	<b>2,833</b>	<b>2,718</b>	<b>109</b>	<b>70</b>	<b>39</b>	<b>2,194</b>	<b>Gyeryong</b>
590	301	289	...	...	...	184	<b>-myeon</b>
188	96	92	...	...	...	68	
201	94	107	...	...	...	84	
174	91	83	...	...	...	56	
145	71	74	...	...	...	58	

Source : eup.myeon.dong

## 3. 행정구역별 세대 및 인구(14-4)

\* 2020년 12월 31일 주민등록인구통계 결과임

단위 : 세대, 명

읍면동별 리 통 별	세 대 Number of Households	등 록 인 구		
		총 수 Total	남 Male	여 Female
화은2리	114	...	...	...
내흥1리	81	...	...	...
내흥2리	93	...	...	...
구왕1리	86	...	...	...
구왕2리	57	...	...	...
중장1리	203	...	...	...
중장2리	99	...	...	...
중장3리	124	...	...	...
하대1리	113	...	...	...
하대2리	83	...	...	...
하대3리	92	...	...	...
양화1리	175	...	...	...
양화2리	119	...	...	...
경천1리	134	...	...	...
경천2리	124	...	...	...
경천3리	49	...	...	...
화 현 리	123	...	...	...
금대1리	63	...	...	...
금대2리	44	...	...	...
상 성 리	71	...	...	...
월 곡 리	72	...	...	...
죽 곡 리	71	...	...	...
향지1리	43	...	...	...
향지2리	34	...	...	...
유평1리	70	...	...	...
유평2리	65	...	...	...
<b>반 포 면</b>	<b>2,123</b>	<b>4,256</b>	<b>2,231</b>	<b>2,025</b>
공암1리	220	...	...	...
공암2리	97	...	...	...
공암3리	62	...	...	...

자료 : 읍.면.동

## 3. Household &amp; Population by Administrative District(Cont'd)

Unit : Household, Person

Population						65세이상 고령자 Person 65 years old & over	Eup,Myeon,Dong Tong & Ri
한 국 인 Korean			외 국 인 Foreigner				
	남 Male	여 Female		남 Male	여 Female		
199	96	103	...	...	...	90	
144	72	72	...	...	...	60	
172	89	83	...	...	...	61	
154	84	70	...	...	...	66	
105	53	52	...	...	...	39	
320	169	151	...	...	...	149	
181	92	89	...	...	...	76	
242	128	114	...	...	...	91	
216	109	107	...	...	...	92	
150	80	70	...	...	...	51	
159	78	81	...	...	...	74	
266	152	114	...	...	...	110	
196	98	98	...	...	...	76	
251	121	130	...	...	...	105	
211	96	115	...	...	...	92	
90	48	42	...	...	...	41	
211	102	109	...	...	...	65	
114	64	50	...	...	...	49	
77	43	34	...	...	...	29	
134	66	68	...	...	...	49	
132	67	65	...	...	...	58	
130	63	67	...	...	...	57	
69	37	32	...	...	...	34	
64	30	34	...	...	...	30	
140	74	66	...	...	...	50	
126	69	57	...	...	...	50	
<b>4,222</b>	<b>2,220</b>	<b>2,002</b>	<b>34</b>	<b>11</b>	<b>23</b>	<b>1,209</b>	<b>Banpo-myeon</b>
441	226	215	...	...	...	112	
193	97	96	...	...	...	65	
110	59	51	...	...	...	34	

Source : eup.myeon.dong

## 3. 행정구역별 세대 및 인구(14-5)

\* 2020년 12월 31일 주민등록인구통계 결과임

단위 : 세대, 명

읍면동별 리 통 별	세 대 Number of Households	등 록 인 구		
		총 수 Total	남	여
			Male	Female
송곡1리	78	...	...	...
송곡2리	60	...	...	...
마암1리	171	...	...	...
마암2리	106	...	...	...
봉곡1리	220	...	...	...
봉곡2리	93	...	...	...
봉곡3리	79	...	...	...
상 신 리	169	...	...	...
하 신 리	127	...	...	...
온천1리	82	...	...	...
온천2리	59	...	...	...
학봉1리	409	...	...	...
학봉2리	91	...	...	...
<b>의 당 면</b>	<b>2,339</b>	<b>4,787</b>	<b>2,496</b>	<b>2,291</b>
월 곡 리	137	...	...	...
두 만 리	45	...	...	...
오 인 리	93	...	...	...
수촌1리	88	...	...	...
수촌2리	123	...	...	...
울 정 리	120	...	...	...
청룡1리	171	...	...	...
청룡2리	61	...	...	...

자료 : 읍.면.동

## 3. Household &amp; Population by Administrative District(Cont'd)

Unit : Household, Person

Population						65세이상 고령자 Person 65 years old & over	Eup,Myeon,Dong Tong & Ri
한 국 인 Korean			외 국 인 Foreigner				
남 Male	여 Female		남 Male	여 Female			
352	199	153	...	...	...	89	
122	64	58	...	...	...	38	
333	169	164	...	...	...	90	
199	105	94	...	...	...	61	
440	223	217	...	...	...	137	
193	108	85	...	...	...	50	
133	77	56	...	...	...	34	
324	179	145	...	...	...	82	
256	129	127	...	...	...	90	
148	82	66	...	...	...	53	
111	52	59	...	...	...	39	
715	376	339	...	...	...	182	
152	75	77	...	...	...	53	
<b>4,676</b>	<b>2,419</b>	<b>2,257</b>	<b>111</b>	<b>77</b>	<b>34</b>	<b>1,270</b>	<b>Uidang-myeon</b>
271	148	123	...	...	...	108	
92	51	41	...	...	...	36	
203	111	92	...	...	...	71	
174	87	87	...	...	...	57	
255	121	134	...	...	...	97	
267	139	128	...	...	...	91	
345	175	170	...	...	...	80	
142	71	71	...	...	...	34	

Source : eup.myeon.dong

## 3. 행정구역별 세대 및 인구(14-6)

\* 2020년 12월 31일 주민등록인구통계 결과임

단위 : 세대, 명

읍면동별 리 통 별	세 대 Number of Households	등 록 인 구		
		총 수 Total	남 Male	여 Female
청룡3리	414	...	...	...
청룡4리	225	...	...	...
청룡5리	105	...	...	...
청룡6리	136	...	...	...
청룡7리	92	...	...	...
유 계 리	132	...	...	...
가 산 리	61	...	...	...
중흥1리	38	...	...	...
중흥2리	42	...	...	...
도 신 리	86	...	...	...
덕 학 리	94	...	...	...
요룡1리	38	...	...	...
요룡2리	38	...	...	...
<b>정 안 면</b>	<b>2,493</b>	<b>4,815</b>	<b>2,521</b>	<b>2,294</b>
상 룡 리	88	...	...	...
화봉1리	91	...	...	...
화봉2리	62	...	...	...
평정1리	82	...	...	...
평정2리	45	...	...	...
북계1리	64	...	...	...
북계2리	52	...	...	...
쌍 달 리	54	...	...	...
고 성 리	86	...	...	...
석 송 리	86	...	...	...
전 평 리	81	...	...	...
운 궁 리	123	...	...	...
장원1리	77	...	...	...
장원2리	44	...	...	...
보 물 리	87	...	...	...
어 물 리	81	...	...	...
내촌1리	56	...	...	...
내촌2리	25	...	...	...

자료 : 읍.면.동

## 3. Household &amp; Population by Administrative District(Cont'd)

Unit : Household, Person

Population						65세이상 고령자 Person 65 years old & over	Eup, Myeon, Dong Tong & Ri
한 국 인 Korean			외 국 인 Foreigner				
남 Male	여 Female		남 Male	여 Female			
746	379	367	...	...	...	114	
519	254	265	...	...	...	74	
245	137	108	...	...	...	46	
158	95	63	...	...	...	24	
197	96	101	...	...	...	46	
269	144	125	...	...	...	84	
126	59	67	...	...	...	42	
64	36	28	...	...	...	27	
91	46	45	...	...	...	32	
156	81	75	...	...	...	74	
202	114	88	...	...	...	75	
77	38	39	...	...	...	30	
77	37	40	...	...	...	28	
<b>4,691</b>	<b>2,431</b>	<b>2,260</b>	<b>124</b>	<b>90</b>	<b>34</b>	<b>1,898</b>	<b>Jeongan-myeon</b>
184	100	84	...	...	...	80	
199	106	93	...	...	...	65	
116	62	54	...	...	...	52	
155	75	80	...	...	...	70	
72	40	32	...	...	...	28	
139	69	70	...	...	...	43	
104	56	48	...	...	...	47	
90	46	44	...	...	...	38	
177	86	91	...	...	...	73	
170	102	68	...	...	...	79	
146	84	62	...	...	...	49	
226	102	124	...	...	...	93	
126	65	61	...	...	...	59	
87	48	39	...	...	...	34	
144	78	66	...	...	...	77	
153	74	79	...	...	...	60	
106	51	55	...	...	...	36	
41	21	20	...	...	...	25	

Source : eup.myeon.dong

## 3. 행정구역별 세대 및 인구(14-7)

\* 2020년 12월 31일 주민등록인구통계 결과임

단위 : 세대, 명

읍면동별 리 통 별	세 대 Number of Households	등 록 인 구		
		총 수 Total	남 Male	여 Female
광정1리	99	...	...	...
광정2리	81	...	...	...
광정3리	91	...	...	...
사현1리	134	...	...	...
사현2리	45	...	...	...
인 풍 리	121	...	...	...
태 성 리	48	...	...	...
월산1리	50	...	...	...
월산2리	113	...	...	...
대산1리	124	...	...	...
대산2리	82	...	...	...
문 천 리	82	...	...	...
내 문 리	88	...	...	...
산 성 리	51	...	...	...
<b>우 성 면</b>	<b>2,728</b>	<b>5,387</b>	<b>2,826</b>	<b>2,561</b>
동 대 리	219	...	...	...
단 지 리	121	...	...	...
방문1리	81	...	...	...
방문2리	79	...	...	...
상서1리	128	...	...	...
상서2리	181	...	...	...
평 목 리	30	...	...	...
도 천 리	121	...	...	...
신 웅 리	107	...	...	...
내산1리	89	...	...	...
내산2리	51	...	...	...
한 천 리	121	...	...	...
동 곡 리	55	...	...	...
반 촌 리	79	...	...	...

자료 : 읍.면.동

## 3. Household &amp; Population by Administrative District(Cont'd)

Unit : Household, Person

Population						65세이상 고령자 Person 65 years old & over	Eup, Myeon, Dong Tong & Ri
한 국 인 Korean			외 국 인 Foreigner				
남 Male	여 Female		남 Male	여 Female			
150	78	72	...	...	...	48	
167	87	80	...	...	...	59	
183	101	82	...	...	...	60	
250	136	114	...	...	...	81	
87	44	43	...	...	...	35	
221	118	103	...	...	...	99	
90	46	44	...	...	...	41	
112	50	62	...	...	...	39	
215	114	101	...	...	...	86	
240	114	126	...	...	...	93	
161	82	79	...	...	...	76	
166	85	81	...	...	...	70	
141	72	69	...	...	...	70	
73	39	34	...	...	...	33	
<b>5,258</b>	<b>2,728</b>	<b>2,530</b>	<b>129</b>	<b>98</b>	<b>31</b>	<b>1,959</b>	<b>Useong-myeon</b>
355	172	183	...	...	...	129	
243	118	125	...	...	...	91	
156	81	75	...	...	...	54	
149	83	66	...	...	...	49	
249	138	111	...	...	...	94	
366	187	179	...	...	...	121	
56	28	28	...	...	...	22	
235	124	111	...	...	...	80	
190	94	96	...	...	...	85	
180	106	74	...	...	...	64	
109	60	49	...	...	...	49	
236	134	102	...	...	...	77	
103	51	52	...	...	...	43	
155	80	75	...	...	...	51	

Source : eup.myeon.dong

## 3. 행정구역별 세대 및 인구(14-8)

\* 2020년 12월 31일 주민등록인구통계 결과임

단위 : 세대, 명

읍면동별 리 통 별	세 대 Number of Households	등 록 인 구		
		총 수 Total	남 Male	여 Female
귀산1리	59	...	...	...
귀산2리	78	...	...	...
목천 1리	186	...	...	...
목천 2리	63	...	...	...
방 흥 리	121	...	...	...
보흥1리	63	...	...	...
보흥2리	81	...	...	...
대성1리	55	...	...	...
대성2리	72	...	...	...
옥성1리	60	...	...	...
옥성2리	25	...	...	...
용 봉 리	163	...	...	...
안 양 리	42	...	...	...
봉 현 리	76	...	...	...
어 천 리	46	...	...	...
죽 당 리	50	...	...	...
오 동 리	26	...	...	...
<b>사 곡 면</b>	<b>1,532</b>	<b>2,988</b>	<b>1,495</b>	<b>1,493</b>
신영1리	77	...	...	...
신영2리	40	...	...	...
신영3리	66	...	...	...
화월1리	121	...	...	...
화월2리	69	...	...	...
계 실 리	89	...	...	...
호계1리	75	...	...	...
호계2리	185	...	...	...
해월1리	51	...	...	...
해월2리	45	...	...	...
고당1리	53	...	...	...

자료 : 읍.면.동

## 3. Household &amp; Population by Administrative District(Cont'd)

Unit : Household, Person

Population						65세이상 고령자 Person 65 years old & over	Eup,Myeon,Dong Tong & Ri
한 국 인 Korean			외 국 인 Foreigner				
남 Male	여 Female		남 Male	여 Female			
112	56	56	...	...	...	40	
158	67	91	...	...	...	56	
363	190	173	...	...	...	122	
124	67	57	...	...	...	47	
235	121	114	...	...	...	93	
124	59	65	...	...	...	50	
136	81	55	...	...	...	59	
113	56	57	...	...	...	37	
149	82	67	...	...	...	54	
112	59	53	...	...	...	50	
68	38	30	...	...	...	24	
320	151	169	...	...	...	117	
71	40	31	...	...	...	32	
143	77	66	...	...	...	66	
88	51	37	...	...	...	38	
75	37	38	...	...	...	45	
42	21	21	...	...	...	20	
<b>2,957</b>	<b>1,481</b>	<b>1,476</b>	<b>31</b>	<b>14</b>	<b>17</b>	<b>1,255</b>	<b>Sagok-myeon</b>
150	81	69	...	...	...	70	
81	39	42	...	...	...	35	
137	71	66	...	...	...	46	
262	130	132	...	...	...	112	
145	74	71	...	...	...	62	
168	84	84	...	...	...	83	
149	69	80	...	...	...	62	
329	150	179	...	...	...	112	
94	46	48	...	...	...	51	
93	48	45	...	...	...	35	
95	47	48	...	...	...	56	

Source : eup.myeon.dong

### 3. 행정구역별 세대 및 인구(14-9)

\* 2020년 12월 31일 주민등록인구통계 결과임

단위 : 세대, 명

읍면동별 리 통 별	세 대 Number of Households	등 록 인 구		
		총 수 Total	남 Male	여 Female
고당2리	48	...	...	...
대 중 리	54	...	...	...
가교1리	100	...	...	...
가교2리	38	...	...	...
운암1리	72	...	...	...
운암2리	109	...	...	...
회 학 리	47	...	...	...
월 가 리	88	...	...	...
유 룡 리	63	...	...	...
부 곡 리	42	...	...	...
<b>신 품 면</b>	<b>1,546</b>	<b>3,359</b>	<b>1,484</b>	<b>1,875</b>
산정1리	241	...	...	...
산정2리	87	...	...	...
산성3리	52	...	...	...
동원1리	75	...	...	...
동원2리	78	...	...	...
조평1리	114	...	...	...
조평2리	22	...	...	...
봉 갑 리	64	...	...	...
용 수 리	47	...	...	...
쌍 대 리	68	...	...	...
청 흥 리	78	...	...	...
대룡1리	45	...	...	...
대룡2리	55	...	...	...
입 동 리	74	...	...	...
백룡1리	91	...	...	...
백룡2리	42	...	...	...
선 학 리	68	...	...	...
영 정 리	96	...	...	...

자료 : 읍.면.동

## 3. Household &amp; Population by Administrative District(Cont'd)

Unit : Household, Person

Population						65세이상 고령자 Person 65 years old & over	Eup,Myeon,Dong Tong & Ri
한 국 인 Korean			외 국 인 Foreigner				
	남 Male	여 Female		남 Male	여 Female		
77	43	34	...	...	...	36	
87	45	42	...	...	...	42	
211	108	103	...	...	...	79	
78	42	36	...	...	...	31	
136	67	69	...	...	...	65	
183	99	84	...	...	...	76	
92	46	46	...	...	...	34	
189	94	95	...	...	...	80	
108	52	56	...	...	...	57	
93	46	47	...	...	...	31	
<b>3,241</b>	<b>1,453</b>	<b>1,788</b>	<b>118</b>	<b>31</b>	<b>87</b>	<b>1,307</b>	<b>Sinpung-myeon</b>
425	211	214	...	...	...	142	
168	83	85	...	...	...	75	
92	49	43	...	...	...	51	
142	75	67	...	...	...	62	
152	68	84	...	...	...	77	
192	104	88	...	...	...	97	
35	17	18	...	...	...	22	
499	65	434	...	...	...	112	
98	46	52	...	...	...	47	
136	68	68	...	...	...	66	
133	66	67	...	...	...	59	
94	53	41	...	...	...	33	
115	64	51	...	...	...	55	
136	74	62	...	...	...	57	
168	80	88	...	...	...	60	
86	46	40	...	...	...	32	
138	67	71	...	...	...	62	
169	84	85	...	...	...	88	

Source : eup.myeon.dong

### 3. 행정구역별 세대 및 인구(14-10)

\* 2020년 12월 31일 주민등록인구통계 결과임

단위 : 세대, 명

읍면동별 리 통 별	세 대 Number of Households	등 록 인 구		
		총 수 Total	남 Male	여 Female
평 소 리	87	...	...	...
화 흥 리	62	...	...	...
<b>중 학 동</b>	<b>2,513</b>	<b>4,694</b>	<b>2,339</b>	<b>2,355</b>
중동1통	255	...	...	...
중동2통	123	...	...	...
중동3통	77	...	...	...
중동4통	162	...	...	...
중학1통	171	...	...	...
중학2통	170	...	...	...
중학3통	196	...	...	...
중학4통	229	...	...	...
반죽1통	141	...	...	...
반죽2통	97	...	...	...
반죽3통	181	...	...	...
반죽4통	118	...	...	...
봉황1통	170	...	...	...
봉황2통	151	...	...	...
봉황3통	154	...	...	...
봉황4통	118	...	...	...
<b>웅 진 동</b>	<b>4,024</b>	<b>8,374</b>	<b>4,093</b>	<b>4,281</b>
교동1통	227	...	...	...
교동2통	206	...	...	...
교동3통	240	...	...	...
교동4통	121	...	...	...
교동5통	204	...	...	...
교동6통	280	...	...	...
금성1통	334	...	...	...
금성2통	272	...	...	...

자료 : 읍.면.동

## 3. Household &amp; Population by Administrative District(Cont'd)

Unit : Household, Person

Population						65세이상 고령자 Person 65 years old & over	Eup,Myeon,Dong Tong & Ri
한 국 인 Korean			외 국 인 Foreigner				
남 Male	여 Female		남 Male	여 Female			
153	77	76	...	...	...	68	
110	56	54	...	...	...	42	
<b>4,640</b>	<b>2,319</b>	<b>2,321</b>	<b>54</b>	<b>20</b>	<b>34</b>	<b>1,352</b>	<b>Junghak-dong</b>
484	234	250	...	...	...		
211	104	107	...	...	...		
142	67	75	...	...	...		
304	153	151	...	...	...		
332	168	164	...	...	...		
351	187	164	...	...	...		
392	210	182	...	...	...		
371	178	193	...	...	...		
251	122	129	...	...	...		
186	92	94	...	...	...		
330	146	184	...	...	...		
166	81	85	...	...	...		
321	164	157	...	...	...		
294	155	139	...	...	...		
299	148	151	...	...	...		
206	110	96	...	...	...		
<b>8,302</b>	<b>4,065</b>	<b>4,237</b>	<b>72</b>	<b>28</b>	<b>44</b>	<b>2,004</b>	<b>Ungjin-dong</b>
515	264	251	...	...	...	134	
412	206	206	...	...	...	91	
473	229	244	...	...	...	144	
251	120	131	...	...	...	70	
418	187	231	...	...	...	156	
741	357	384	...	...	...	151	
471	241	230	...	...	...	98	
536	275	261	...	...	...	191	

Source : eup.myeon.dong

## 3. 행정구역별 세대 및 인구(14-11)

\* 2020년 12월 31일 주민등록인구통계 결과임

단위 : 세대, 명

읍면동별 리 통 별	세 대 Number of Households	등 록 인 구		
		총 수 Total	남 Male	여 Female
금성3통	84	...	...	...
산성1통	258	...	...	...
산성2통	259	...	...	...
산성3통	131	...	...	...
산성4통	137	...	...	...
웅진1통	86	...	...	...
웅진2통	196	...	...	...
웅진3통	152	...	...	...
웅진4통	226	...	...	...
웅진5통	84	...	...	...
웅진6통	145	...	...	...
웅진7통	382	...	...	...
<b>금 학 동</b>	<b>2,489</b>	<b>5,492</b>	<b>2,743</b>	<b>2,749</b>
금학1통	218	...	...	...
금학2통	334	...	...	...
금학3통	304	...	...	...
금학4통	135	...	...	...
금학5통	146	...	...	...
금학6통	175	...	...	...
금학7통	268	...	...	...
금학8통	185	...	...	...
주 미 동	119	...	...	...
봉 정 동	159	...	...	...
태봉1통	89	...	...	...
태봉2통	51	...	...	...
오곡1통	57	...	...	...
오곡2통	128	...	...	...
검 상 동	121	...	...	...
<b>옥 룡 동</b>	<b>4,162</b>	<b>8,116</b>	<b>4,081</b>	<b>4,035</b>
옥룡1통	205	...	...	...
옥룡2통	117	...	...	...
옥룡3통	296	...	...	...
옥룡4통	139	...	...	...
옥룡5통	165	...	...	...

자료 : 읍.면.동

## 3. Household &amp; Population by Administrative District(Cont'd)

Unit : Household, Person

Population						65세이상 고령자 Person 65 years old & over	Eup, Myeon, Dong Tong & Ri
한 국 인 Korean			외 국 인 Foreigner				
남 Male	여 Female		남 Male	여 Female			
219	99	120	...	...	...	43	
573	271	302	...	...	...	159	
511	252	259	...	...	...	152	
192	94	98	...	...	...	73	
233	116	117	...	...	...	84	
160	81	79	...	...	...	55	
387	185	202	...	...	...	74	
275	141	134	...	...	...	42	
567	267	300	...	...	...	122	
134	62	72	...	...	...	27	
301	163	138	...	...	...	87	
933	455	478	...	...	...	51	
<b>5,428</b>	<b>2,715</b>	<b>2,713</b>	<b>64</b>	<b>28</b>	<b>36</b>	<b>1,084</b>	<b>Geumhak-dong</b>
351	148	203	...	...	...	84	
589	309	280	...	...	...	101	
475	244	231	...	...	...	86	
354	167	187	...	...	...	80	
318	142	176	...	...	...	73	
418	203	215	...	...	...	35	
846	411	435	...	...	...	69	
563	285	278	...	...	...	53	
223	125	98	...	...	...	78	
438	232	206	...	...	...	130	
194	104	90	...	...	...	61	
107	56	51	...	...	...	44	
101	53	48	...	...	...	26	
226	114	112	...	...	...	88	
225	122	103	...	...	...	76	
<b>7,993</b>	<b>4,033</b>	<b>3,960</b>	<b>123</b>	<b>48</b>	<b>75</b>	<b>2,142</b>	<b>Ongnyong-dong</b>
391	216	175	...	...	...	91	
246	127	119	...	...	...	78	
527	279	248	...	...	...	138	
266	132	134	...	...	...	94	
365	190	175	...	...	...	78	

Source : eup.myeon.dong

## 3. 행정구역별 세대 및 인구(14-12)

\* 2020년 12월 31일 주민등록인구통계 결과임

단위 : 세대, 명

읍면동별 리 통 별	세 대  Number of Households	등 록 인 구		
		총 수  Total	남	여
			Male	Female
옥룡6통	221	...	...	...
옥룡7통	111	...	...	...
옥룡8통	156	...	...	...
옥룡9통	92	...	...	...
옥룡10통	135	...	...	...
옥룡11통	148	...	...	...
옥룡12통	261	...	...	...
옥룡13통	160	...	...	...
옥룡14통	217	...	...	...
옥룡15통	154	...	...	...
옥룡16통	163	...	...	...
옥룡17통	132	...	...	...
옥룡18통	131	...	...	...
옥룡19통	249	...	...	...
옥룡20통	90	...	...	...
옥룡21통	180	...	...	...
신기1통	74	...	...	...
신기2통	142	...	...	...
소 학 동	195	...	...	...
상왕1통	71	...	...	...
상왕2통	63	...	...	...
상왕3통	95	...	...	...
<b>신 관 동</b>	<b>9,044</b>	<b>20,012</b>	<b>9,741</b>	<b>10,271</b>
신관1통	540	...	...	...
신관2통	560	...	...	...
신관3통	73	...	...	...
신관4통	138	...	...	...
신관5통	208	...	...	...
신관6통	121	...	...	...
신관7통	103	...	...	...
신관8통	129	...	...	...

자료 : 읍.면.동

## 3. Household &amp; Population by Administrative District(Cont'd)

Unit : Household, Person

Population						65세이상 고령자 Person 65 years old & over	Eup, Myeon, Dong Tong & Ri
한 국 인 Korean			외 국 인 Foreigner				
	남 Male	여 Female		남 Male	여 Female		
471	239	232	...	...	...	115	
260	128	132	...	...	...	68	
366	177	189	...	...	...	78	
243	123	120	...	...	...	75	
171	80	91	...	...	...	63	
222	102	120	...	...	...	88	
341	165	176	...	...	...	136	
284	130	154	...	...	...	75	
471	221	250	...	...	...	86	
274	122	152	...	...	...	59	
300	144	156	...	...	...	111	
264	140	124	...	...	...	63	
218	104	114	...	...	...	56	
579	286	293	...	...	...	96	
198	117	81	...	...	...	53	
292	157	135	...	...	...	36	
153	74	79	...	...	...	44	
269	132	137	...	...	...	97	
368	204	164	...	...	...	98	
122	56	66	...	...	...	60	
148	87	61	...	...	...	46	
184	101	83	...	...	...	60	
<b>19,383</b>	<b>9,471</b>	<b>9,912</b>	<b>629</b>	<b>270</b>	<b>359</b>	<b>2,814</b>	<b>Singwan-dong</b>
690	346	344	...	...	...	78	
850	473	377	...	...	...	113	
145	66	79	...	...	...	29	
217	114	103	...	...	...	61	
413	202	211	...	...	...	86	
238	114	124	...	...	...	38	
264	133	131	...	...	...	38	
222	109	113	...	...	...	26	

Source : eup.myeon.dong

### 3. 행정구역별 세대 및 인구(14-13)

\* 2020년 12월 31일 주민등록인구통계 결과임  
단위 : 세대, 명

읍면동별 리 통 별	세 대 Number of Households	등 록 인 구		
		총 수 Total	남 Male	여 Female
신관9통	140	...	...	...
신관10통	124	...	...	...
신관11통	164	...	...	...
신관12통	219	...	...	...
신관13통	521	...	...	...
신관14통	163	...	...	...
신관15통	102	...	...	...
신관16통	103	...	...	...
신관17통	138	...	...	...
신관18통	158	...	...	...
신관19통	97	...	...	...
신관22통	217	...	...	...
신관23통	280	...	...	...
신관24통	222	...	...	...
신관25통	366	...	...	...
신관26통	285	...	...	...
신관27통	258	...	...	...
신관28통	222	...	...	...
신관29통	288	...	...	...
신관32통	109	...	...	...
신관33통	205	...	...	...
신관34통	268	...	...	...
신관35통	321	...	...	...
신관37통	361	...	...	...
신관38통	293	...	...	...
신관39통	195	...	...	...
신관40통	446	...	...	...
신관41통	327	...	...	...
신관42통	351	...	...	...

자료 : 읍.면.동

## 3. Household &amp; Population by Administrative District(Cont'd)

Unit : Household, Person

Population						65세이상 고령자 Person 65 years old & over	Eup,Myeon,Dong Tong & Ri
한 국 인 Korean			외 국 인 Foreigner				
	남 Male	여 Female		남 Male	여 Female		
213	98	115	...	...	...	35	
188	81	107	...	...	...	37	
288	145	143	...	...	...	50	
499	232	267	...	...	...	126	
721	422	299	...	...	...	97	
364	168	196	...	...	...	100	
256	124	132	...	...	...	56	
258	133	125	...	...	...	61	
435	210	225	...	...	...	74	
400	193	207	...	...	...	38	
142	68	74	...	...	...	25	
615	297	318	...	...	...	67	
782	378	404	...	...	...	84	
587	286	301	...	...	...	76	
508	287	221	...	...	...	69	
681	317	364	...	...	...	93	
621	286	335	...	...	...	76	
559	248	311	...	...	...	74	
375	180	195	...	...	...	41	
272	128	144	...	...	...	23	
419	193	226	...	...	...	80	
685	327	358	...	...	...	95	
816	381	435	...	...	...	140	
1,074	518	556	...	...	...	113	
618	288	330	...	...	...	103	
450	209	241	...	...	...	93	
1,203	586	617	...	...	...	97	
908	447	461	...	...	...	84	
937	452	485	...	...	...	69	

Source : eup.myeon.dong

## 3. 행정구역별 세대 및 인구(14-14)

\* 2020년 12월 31일 주민등록인구통계 결과임

단위 : 세대, 명

읍면동별 리 통 별	세 대 Number of Households	등 록 인 구		
		총 수 Total	남 Male	여 Female
쌍 신 동	112	...	...	...
월미1통	67	...	...	...
월미2통	50	...	...	...
<b>월 송 동</b>	<b>5,718</b>	<b>14,617</b>	<b>7,244</b>	<b>7,373</b>
석장리통	69	...	...	...
송선1통	157	...	...	...
송선2통	81	...	...	...
동현1통	88	...	...	...
동현2통	75	...	...	...
신관20통	214	...	...	...
신관21통	223	...	...	...
신관30통	303	...	...	...
신관31통	399	...	...	...
신관36통	306	...	...	...
금흥1통	294	...	...	...
금흥2통	117	...	...	...
금흥3통	301	...	...	...
금흥4통	314	...	...	...
금흥5통	257	...	...	...
금흥6통	296	...	...	...
금흥7통	264	...	...	...
금흥8통	283	...	...	...
무 릉 통	94	...	...	...
월송1통	170	...	...	...
월송2통	348	...	...	...
월송3통	395	...	...	...
월송4통	327	...	...	...
월송5통	343	...	...	...

자료 : 읍.면.동

## 3. Household &amp; Population by Administrative District

Unit : Household, Person

Population						65세이상 고령자 Person 65 years old & over	Eup,Myeon,Dong Tong & Ri
한 국 인 Korean			외 국 인 Foreigner				
	남 Male	여 Female		남 Male	여 Female		
225	108	117	...	...	...	85	
146	70	76	...	...	...	53	
99	54	45	...	...	...	31	
<b>14,481</b>	<b>7,154</b>	<b>7,327</b>	<b>136</b>	<b>90</b>	<b>46</b>	<b>1,801</b>	<b>Wolsong-dong</b>
134	71	63	...	...	...	50	
300	159	141	...	...	...	96	
149	83	66	...	...	...	50	
168	89	79	...	...	...	62	
129	77	52	...	...	...	46	
555	250	305	...	...	...	61	
652	321	331	...	...	...	57	
949	477	472	...	...	...	75	
1,257	622	635	...	...	...	90	
993	478	515	...	...	...	96	
519	246	273	...	...	...	171	
230	122	108	...	...	...	61	
952	466	486	...	...	...	93	
909	444	465	...	...	...	105	
791	390	401	...	...	...	101	
830	403	427	...	...	...	65	
798	387	411	...	...	...	34	
909	435	474	...	...	...	32	
188	107	81	...	...	...	57	
344	184	160	...	...	...	93	
496	231	265	...	...	...	117	
584	276	308	...	...	...	95	
841	438	403	...	...	...	38	
804	398	406	...	...	...	56	

Source : eup.myeon.dong

4. 연령별(5세계급) 및 성별 인구<sup>1)</sup>

단위 : 명, %

연령계급별	2010		2011		2012		2013		2014	
	인 구 Population	구성비 Comp.	인 구 Population	구성비 Comp.	인 구 Population	구성비 Comp.	인 구 Population	구성비 Comp.	인 구 Population	구성비 Comp.
총 계	124,930	100.00	124,748	100.00	117,298	100.00	116,369	100.00	113,621	100.00
0 ~ 4 세	4,433	3.55	4,430	3.55	4,085	3.48	3,948	3.39	3,686	3.24
5 ~ 9	5,166	4.14	4,939	3.96	4,532	3.86	4,381	3.76	4,180	3.68
10 ~ 14	7,360	5.89	6,985	5.60	6,192	5.28	5,845	5.02	5,246	4.62
15 ~ 19	8,374	6.70	8,287	6.64	7,726	6.59	7,458	6.41	6,949	6.12
20 ~ 24	7,896	6.32	7,728	6.19	7,327	6.25	7,226	6.21	7,159	6.30
25 ~ 29	7,787	6.23	7,443	5.97	6,631	5.65	6,219	5.34	5,932	5.22
30 ~ 34	7,169	5.74	7,321	5.87	7,044	6.01	6,942	5.97	6,362	5.60
35 ~ 39	8,320	6.66	7,975	6.39	7,270	6.20	6,920	5.95	6,431	5.66
40 ~ 44	9,330	7.47	9,577	7.68	8,832	7.53	8,593	7.38	8,070	7.10
45 ~ 49	10,394	8.32	9,670	7.75	8,837	7.53	8,992	7.73	8,834	7.77
50 ~ 54	10,779	8.63	11,358	9.10	10,839	9.24	10,599	9.11	10,236	9.01
55 ~ 59	8,453	6.77	9,106	7.30	9,062	7.73	9,722	8.35	10,121	8.91
60 ~ 64	6,921	5.54	7,155	5.74	7,027	5.99	7,050	6.06	7,323	6.45
65 ~ 69	6,634	5.31	6,311	5.06	5,462	4.66	5,734	4.93	5,938	5.23
70 ~ 74	6,442	5.16	6,487	5.20	6,549	5.58	6,335	5.44	6,062	5.34
75 ~ 79	5,021	4.02	5,243	4.20	5,125	4.37	5,214	4.48	5,422	4.77
80 ~ 84	2,719	2.18	2,971	2.38	2,984	2.54	3,224	2.77	3,509	3.09
85세이상	1,732	1.39	1,762	1.41	1,774	1.51	1,967	1.69	2,161	1.90
연령미상	-	-	-	-	-	-	-	-	-	-

주 : 주민등록인구통계자료

1) 외국인 제외(1998년부터 적용)

자료 : 행정지원과

4. Population by Age(5 year-age group) and Gender<sup>1</sup>(Cont'd)

Unit : Person, %

2015		2016		2017		2018		2019		2020		Grade of age
인 구 Population	구성비 Comp.	인 구 Population	구성비 Comp.	인 구 Population	구성비 Comp.	인 구 Population	구성비 Comp.	인 구 Population	구성비 Comp.	인 구 Population	구성비 Comp.	
111,261	100.00	109,931	100.00	108,432	100.00	107,581	100.00	106,474	100.00	104,545	100.00	Total
3,425	3.08	3,200	2.91	2,964	2.73	2,738	2.55	2,608	2.45	2,332	2.23	0~4 Years Old
4,025	3.62	3,925	3.57	3,771	3.48	3,688	3.43	3,590	3.37	3,441	3.29	5 ~ 9
4,592	4.13	4,330	3.94	4,089	3.77	3,942	3.66	3,852	3.62	3,825	3.66	10 ~ 14
6,558	5.89	6,135	5.58	5,647	5.21	5,270	4.90	4,885	4.59	4,334	4.15	15 ~ 19
7,228	6.50	7,250	6.60	7,123	6.57	6,966	6.48	6,649	6.24	6,119	5.85	20 ~ 24
5,663	5.09	5,508	5.01	5,453	5.03	5,408	5.03	5,394	5.07	5,157	4.93	25 ~ 29
5,752	5.17	5,290	4.81	4,913	4.53	4,672	4.34	4,568	4.29	4,348	4.16	30 ~ 34
6,184	5.56	6,147	5.59	5,953	5.49	5,913	5.50	5,546	5.21	5,141	4.92	35 ~ 39
7,464	6.71	7,028	6.39	6,732	6.21	6,340	5.89	6,069	5.70	5,973	5.71	40 ~ 44
8,581	7.71	8,721	7.93	8,371	7.72	8,076	7.51	7,730	7.26	7,343	7.02	45 ~ 49
9,751	8.76	8,898	8.09	8,601	7.93	8,789	8.17	8,668	8.14	8,523	8.15	50 ~ 54
10,240	9.20	10,695	9.73	10,796	9.96	10,626	9.88	10,311	9.68	9,922	9.49	55 ~ 59
8,018	7.21	8,591	7.81	9,011	8.31	9,607	8.93	10,156	9.54	10,412	9.96	60 ~ 64
6,374	5.73	6,586	5.99	6,924	6.39	6,940	6.45	7,335	6.89	8,012	7.66	65 ~ 69
5,888	5.29	5,598	5.09	5,198	4.79	5,490	5.10	5,726	5.38	6,175	5.91	70 ~ 74
5,352	4.81	5,428	4.94	5,841	5.39	5,651	5.25	5,428	5.10	5,303	5.07	75 ~ 79
3,780	3.40	4,005	3.64	4,176	3.85	4,284	3.98	4,489	4.22	4,419	4.23	80 ~ 84
2,385	2.14	2,596	2.36	2,869	2.64	3,181	2.96	3,470	3.26	3,766	3.60	85 & over
-	-	-	-	-	-	-	-	-	-	-	-	Unknown

Note : Foreigners excluded(Since 1998)

Source : Civil Affairs Coordination Officer

4. 연령별(5세계급) 및 성별 인구<sup>1)</sup>

단위 : 명, %

연령계급별	2010		2011		2012		2013		2014	
	인 구 Population	구성비 Comp.	인 구 Population	구성비 Comp.	인 구 Population	구성비 Comp.	인 구 Population	구성비 Comp.	인 구 Population	구성비 Comp.
남 자	63,097	100.00	62,989	100.00	59,145	100.00	58,728	100.00	57,314	100.00
0 ~ 4 세	2,257	3.58	2,249	3.57	2,044	3.46	2,013	3.43	1,922	3.35
5 ~ 9	2,674	4.24	2,562	4.07	2,345	3.96	2,238	3.81	2,121	3.70
10 ~ 14	3,852	6.10	3,627	5.76	3,267	5.52	3,072	5.23	2,761	4.82
15 ~ 19	4,620	7.32	4,539	7.21	4,155	7.03	3,963	6.75	3,623	6.32
20 ~ 24	4,278	6.78	4,219	6.70	4,048	6.84	4,040	6.88	4,043	7.05
25 ~ 29	4,373	6.93	4,139	6.57	3,675	6.21	3,461	5.89	3,318	5.79
30 ~ 34	3,865	6.13	3,917	6.22	3,754	6.35	3,731	6.35	3,470	6.05
35 ~ 39	4,346	6.89	4,187	6.65	3,855	6.52	3,744	6.38	3,461	6.04
40 ~ 44	4,926	7.81	5,086	8.07	4,654	7.87	4,502	7.67	4,213	7.35
45 ~ 49	5,390	8.54	5,052	8.02	4,615	7.80	4,710	8.02	4,665	8.14
50 ~ 54	5,514	8.74	5,805	9.22	5,558	9.40	5,475	9.32	5,315	9.27
55 ~ 59	4,291	6.80	4,627	7.35	4,576	7.74	4,909	8.36	5,098	8.89
60 ~ 64	3,534	5.60	3,672	5.83	3,598	6.08	3,572	6.08	3,670	6.40
65 ~ 69	2,968	4.70	2,868	4.55	2,577	4.36	2,747	4.68	2,946	5.14
70 ~ 74	2,738	4.34	2,787	4.42	2,801	4.74	2,733	4.65	2,630	4.59
75 ~ 79	2,016	3.20	2,098	3.33	2,083	3.52	2,106	3.59	2,170	3.79
80 ~ 84	932	1.48	1,027	1.63	1,019	1.72	1,144	1.95	1,273	2.22
85세이상	523	0.83	528	0.84	521	0.88	568	0.97	615	1.07
연령미상	-	-	-	-	-	-	-	-	-	-

주 : 주민등록인구통계자료

1) 외국인 제외(1998년부터 적용)

자료 : 행정지원과

4. Population by Age(5 year-age group) and Gender<sup>1</sup>(Cont'd)

Unit : Person, %

2015		2016		2017		2018		2019		2020		Grade of age
인 구 Population	구성비 Comp.	인 구 Population	구성비 Comp.	인 구 Population	구성비 Comp.	인 구 Population	구성비 Comp.	인 구 Population	구성비 Comp.	인 구 Population	구성비 Comp.	
55,958	100.00	55,221	100.00	54,437	100.00	53,979	100.00	53,343	100	53,919	100.00	Male
1,791	3.20	1,677	3.04	1,560	2.87	1,425	2.64	1,324	2.48	1,208	2.24	0~4 Years Old
2,075	3.71	2,003	3.63	1,919	3.53	1,920	3.56	1,886	3.54	1,792	3.32	5 ~ 9
2,390	4.27	2,249	4.07	2,116	3.89	2,016	3.73	1,974	3.70	1,980	3.67	10 ~ 14
3,412	6.10	3,197	5.79	2,976	5.47	2,765	5.12	2,548	4.78	2,240	4.15	15 ~ 19
4,020	7.18	3,970	7.19	3,840	7.05	3,742	6.93	3,497	6.56	3,237	6.00	20 ~ 24
3,172	5.67	3,123	5.66	3,126	5.74	3,088	5.72	3,129	5.87	2,994	5.55	25 ~ 29
3,125	5.58	2,900	5.25	2,676	4.92	2,566	4.75	2,486	4.66	2,376	4.41	30 ~ 34
3,324	5.94	3,235	5.86	3,133	5.76	3,084	5.71	2,921	5.48	2,687	4.98	35 ~ 39
3,951	7.06	3,712	6.72	3,557	6.53	3,393	6.29	3,251	6.09	3,166	5.87	40 ~ 44
4,528	8.09	4,625	8.38	4,394	8.07	4,223	7.82	4,033	7.56	3,873	7.18	45 ~ 49
5,025	8.98	4,618	8.36	4,482	8.23	4,615	8.55	4,563	8.55	4,467	8.28	50 ~ 54
5,158	9.22	5,390	9.76	5,509	10.12	5,434	10.07	5,293	9.92	5,033	9.33	55 ~ 59
3,996	7.14	4,287	7.76	4,506	8.28	4,816	8.92	5,085	9.53	5,216	9.67	60 ~ 64
3,229	5.77	3,338	6.04	3,497	6.42	3,482	6.45	3,644	6.83	3,985	7.39	65 ~ 69
2,544	4.55	2,466	4.47	2,399	4.41	2,567	4.76	2,775	5.20	3,072	5.70	70 ~ 74
2,143	3.83	2,213	4.01	2,362	4.34	2,313	4.28	2,246	4.21	2,192	4.07	75 ~ 79
1,404	2.51	1,475	2.67	1,561	2.87	1,572	2.91	1,627	3.05	1,622	3.01	80 ~ 84
671	1.20	743	1.35	824	1.51	958	1.77	1,061	1.99	2,779	5.15	85 & over
-	-	-	-	-	-	-	-	-	-	-	-	Unknown

Note : Foreigners excluded(Since 1998)

Source : Civil Affairs Coordination Officer

### 4. 연령별(5세계급) 및 성별 인구<sup>1)</sup>

단위 : 명, %

연령계급별	2010		2011		2012		2013		2014	
	인 구 Population	구성비 Comp.	인 구 Population	구성비 Comp.	인 구 Population	구성비 Comp.	인 구 Population	구성비 Comp.	인 구 Population	구성비 Comp.
<b>여 자</b>	<b>61,833</b>	<b>100.00</b>	<b>61,759</b>	<b>100.00</b>	<b>58,153</b>	<b>100.00</b>	<b>57,641</b>	<b>100.00</b>	<b>56,307</b>	<b>100.00</b>
0 ~ 4 세	2,176	3.52	2,181	3.53	2,041	3.51	1,935	3.36	1,764	3.13
5 ~ 9	2,492	4.03	2,377	3.85	2,187	3.76	2,143	3.72	2,059	3.66
10 ~ 14	3,508	5.67	3,358	5.44	2,925	5.03	2,773	4.81	2,485	4.41
15 ~ 19	3,754	6.07	3,748	6.07	3,571	6.14	3,495	6.06	3,326	5.91
20 ~ 24	3,618	5.85	3,509	5.68	3,279	5.64	3,186	5.53	3,116	5.53
25 ~ 29	3,414	5.52	3,304	5.35	2,956	5.08	2,758	4.78	2,614	4.64
30 ~ 34	3,304	5.34	3,404	5.51	3,290	5.66	3,211	5.57	2,892	5.14
35 ~ 39	3,974	6.43	3,788	6.13	3,415	5.87	3,176	5.51	2,970	5.27
40 ~ 44	4,404	7.12	4,491	7.27	4,178	7.18	4,091	7.10	3,857	6.85
45 ~ 49	5,004	8.09	4,618	7.48	4,222	7.26	4,282	7.43	4,169	7.40
50 ~ 54	5,265	8.51	5,553	8.99	5,281	9.08	5,124	8.89	4,921	8.74
55 ~ 59	4,162	6.73	4,479	7.25	4,486	7.71	4,813	8.35	5,023	8.92
60 ~ 64	3,387	5.48	3,483	5.64	3,429	5.90	3,478	6.03	3,653	6.49
65 ~ 69	3,666	5.93	3,443	5.57	2,885	4.96	2,987	5.18	2,992	5.31
70 ~ 74	3,704	5.99	3,700	5.99	3,748	6.45	3,602	6.25	3,432	6.10
75 ~ 79	3,005	4.86	3,145	5.09	3,042	5.23	3,108	5.39	3,252	5.78
80 ~ 84	1,787	2.89	1,944	3.15	1,965	3.38	2,080	3.61	2,236	3.97
85세이상	1,209	1.96	1,234	2.00	1,253	2.15	1,399	2.43	1,546	2.75
연령미상	-	-	-	-	-	-	-	-	-	-

주 : 주민등록인구통계자료

1) 외국인 제외(1998년부터 적용)

자료 : 행정지원과

4. Population by Age(5 year-age group) and Gender<sup>1</sup>(Cont'd)

Unit : Person. %

2015		2016		2017		2018		2019		2020		Grade of age
인 구 Population	구성비 Comp.	인 구 Population	구성비 Comp.	인 구 Population	구성비 Comp.	인 구 Population	구성비 Comp.	인 구 Population	구성비 Comp.	인 구 Population	구성비 Comp.	
55,303	100.00	54,710	100.00	53,995	100.00	53,602	100.00	53,131	100	52,248	100	Female
1,634	2.95	1,523	2.78	1,404	2.60	1,313	2.45	1,284	2.42	1,124	2.15	0~4 Years Old
1,950	3.53	1,922	3.51	1,852	3.43	1,768	3.30	1,704	3.21	1,649	3.16	5 ~ 9
2,202	3.98	2,081	3.80	1,973	3.65	1,926	3.59	1,878	3.53	1,845	3.53	10 ~ 14
3,146	5.69	2,938	5.37	2,671	4.95	2,505	4.67	2,337	4.40	2,094	4.01	15 ~ 19
3,208	5.80	3,280	6.00	3,283	6.08	3,224	6.01	3,152	5.93	2,882	5.52	20 ~ 24
2,491	4.50	2,385	4.36	2,327	4.31	2,320	4.33	2,265	4.26	2,163	4.14	25 ~ 29
2,627	4.75	2,390	4.37	2,237	4.14	2,106	3.93	2,082	3.92	1,972	3.77	30 ~ 34
2,860	5.17	2,912	5.32	2,820	5.22	2,829	5.28	2,625	4.94	2,454	4.70	35 ~ 39
3,514	6.35	3,316	6.06	3,175	5.88	2,947	5.50	2,818	5.30	2,807	5.37	40 ~ 44
4,053	7.33	4,096	7.49	3,977	7.37	3,853	7.19	3,697	6.96	3,470	6.64	45 ~ 49
4,726	8.55	4,280	7.82	4,119	7.63	4,174	7.79	4,105	7.73	4,056	7.76	50 ~ 54
5,082	9.19	5,305	9.70	5,287	9.79	5,192	9.69	5,018	9.44	4,889	9.36	55 ~ 59
4,022	7.27	4,304	7.87	4,505	8.34	4,791	8.94	5,071	9.54	5,196	9.94	60 ~ 64
3,145	5.69	3,248	5.94	3,427	6.35	3,458	6.45	3,691	6.95	4,027	7.71	65 ~ 69
3,344	6.05	3,132	5.72	2,799	5.18	2,923	5.45	2,951	5.55	3,103	5.94	70 ~ 74
3,209	5.80	3,215	5.88	3,479	6.44	3,338	6.23	3,182	5.99	3,111	5.95	75 ~ 79
2,376	4.30	2,530	4.62	2,615	4.84	2,712	5.06	2,862	5.39	2,797	5.35	80 ~ 84
1,714	3.10	1,853	3.39	2,045	3.79	2,223	4.15	2,409	4.53	2,609	4.99	85 & over
-	-	-	-	-	-	-	-	-	-	-	-	Unknown

Note : Foreigners excluded(Since 1998)

Source : Civil Affairs Coordination Officer

## 5. 인구동태

단위 : 명, 쌍

연 도 별 월 별	출 생 Birth			사 망 Death		
	계 Total	남 Male	여 Female	계 Total	남 Male	여 Female
2012	842	433	409	1,054	582	472
2013	714	382	332	997	553	444
2014	617	336	281	881	487	394
2015	634	328	306	1,004	557	447
2016	547	275	272	993	557	436
2017	569	298	271	1,082	566	516
2018	513	259	254	1,106	594	512
2019	548	270	278	1,107	601	506
<b>2020</b>	<b>454</b>	<b>247</b>	<b>207</b>	<b>1,142</b>	<b>608</b>	<b>534</b>
1 월	49	26	23	92	49	43
2 월	46	26	20	85	36	49
3 월	41	24	17	98	51	47
4 월	41	23	18	104	58	46
5 월	35	14	21	84	49	35
6 월	47	23	24	88	50	38
7 월	31	19	12	68	40	28
8 월	31	15	16	101	52	49
9 월	41	22	19	85	44	41
10 월	32	17	15	101	51	50
11 월	27	17	10	112	60	52
12 월	33	21	12	124	68	56

자료 : 통계청

## 5. Vital Statistics

Unit : Person, Couple

혼 인 (쌍) Marriage(Couple)	이 혼 (쌍) Divorce(Couple)	Year Month
559	255	2012
562	265	2013
538	257	2014
484	274	2015
403	225	2016
383	241	2017
399	245	2018
362	206	2019
<b>296</b>	<b>221</b>	<b>2020</b>
29	20	January
29	16	February
17	22	March
25	22	April
28	22	May
27	12	June
21	24	July
25	14	August
18	21	September
19	18	October
28	12	November
30	18	December

Source : National Statistical office

## 6. 인 구 이 동 <sup>1)</sup>

단위 : 명, %

연 도 별 월 별	총 이 동 Total migrants						시 군 내 Intra-migrants			시 군 간		
	전입	In-migrants		전 출	Out-migrants			Intra-migrants		전 입	In-migrants	
		남자 Male	여자 Female		남자 Male	여자 Female		남자 Male	여자 Female		남자 Male	여자 Female
2010	16,139	...	...	16,193	...	...	6,853	...	...	2,353	...	...
2011	16,316	...	...	16,334	...	...	6,762	...	...	2,208	...	...
2012	15,012	...	...	16,379	...	...	6,373	...	...	1,960	...	...
2013	14,626	7,517	7,109	15,308	7,773	7,535	6,647	...	...	1,448	...	...
2014	14,260	7,243	7,017	16,751	8,486	8,265	6,151	...	...	1,659	...	...
2015	13,546	6,800	6,746	15,611	7,950	7,661	5,168	...	...	1,565	...	...
2016	12,653	6,393	6,260	13,586	6,858	6,728	4,621	...	...	1,447	...	...
2017	13,802	7,010	6,792	14,776	7,502	7,274	5,790	...	...	1,541	...	...
2018	15,583	7,851	7,732	15,949	7,992	7,957	7,437	...	...	1,730	...	...
2019	12,938	6,648	6,290	13,498	6,947	6,551	5,233	...	...	1,536	...	...
<b>2020</b>	<b>13,005</b>	<b>6,613</b>	<b>6,392</b>	<b>14,279</b>	<b>7,307</b>	<b>6,972</b>	<b>4,948</b>	...	...	<b>1,524</b>	...	...
1월	1,071	571	500	1,210	628	582	387	...	...	159	...	...
2월	1,201	603	598	1,354	683	671	380	...	...	161	...	...
3월	1,199	587	612	1,346	652	694	474	...	...	154	...	...
4월	1,055	582	473	1,152	603	549	442	...	...	125	...	...
5월	890	455	435	973	496	477	346	...	...	104	...	...
6월	1,034	505	529	1,166	588	578	395	...	...	98	...	...
7월	1,041	522	519	1,047	550	497	413	...	...	113	...	...
8월	1,168	611	557	1,163	625	538	415	...	...	128	...	...
9월	1,007	504	503	1,109	562	547	395	...	...	117	...	...
10월	1,031	517	514	1,192	599	593	409	...	...	112	...	...
11월	1,056	521	535	1,211	627	584	451	...	...	102	...	...
12월	1,252	635	617	1,356	694	662	441	...	...	151	...	...

주 : 1) 주민등록전입신고에 의한 자료이며, 시내이동은 전입인구를 기준으로 하였음.

2) 이동을 삭제(2020~)

자료 : 행정지원과

6. Internal Migration(Cont'd) <sup>1)</sup>

Unit : Person, %

Inter-province migrants			시 도 간 Inter-province migrants						순 이 동 Net-migrants			Year
전 출 Out-migrants			전 입 In-migrants			전 출 Out-migrants						Month
	남자 Male	여자 Female		남자 Male	여자 Female		남자 Male	여자 Female		남자 Male	여자 Female	
2,314	...	...	6,933	...	...	7,026	...	...	-54	...	...	2010
2,474	...	...	7,346	...	...	7,098	...	...	-18	...	...	2011
2,560	...	...	6,679	...	...	7,446	...	...	-1,367	...	...	2012
1,946	...	...	6,531	...	...	6,715	...	...	-682	...	...	2013
1,951	...	...	6,450	...	...	8,649	...	...	-2,491	...	...	2014
1,708	...	...	6,813	...	...	8,735	...	...	-2,065	...	...	2015
1,735	...	...	6,585	...	...	7,230	...	...	-933	...	...	2016
1,772	...	...	6,471	...	...	7,214	...	...	-974	...	...	2017
1,717	...	...	6,416	...	...	6,795	...	...	-366	...	...	2018
1,538	...	...	6,169	...	...	6,727	...	...	-560	...	...	2019
<b>1,767</b>	...	...	<b>6,533</b>	...	...	<b>7,564</b>	...	...	<b>-243</b>	...	...	<b>2020</b>
140	...	...	525	...	...	683	...	...	-139	...	...	Jan.
218	...	...	660	...	...	756	...	...	-57	...	...	Feb.
164	...	...	571	...	...	708	...	...	-10	...	...	Mar.
129	...	...	488	...	...	581	...	...	-4	...	...	Apr.
128	...	...	440	...	...	499	...	...	-24	...	...	May
150	...	...	541	...	...	621	...	...	-52	...	...	June
115	...	...	515	...	...	519	...	...	-2	...	...	July
133	...	...	625	...	...	615	...	...	-5	...	...	Aug.
125	...	...	495	...	...	589	...	...	-8	...	...	Sept.
153	...	...	510	...	...	630	...	...	-41	...	...	Oct.
154	...	...	503	...	...	606	...	...	-52	...	...	Nov.
158	...	...	660	...	...	757	...	...	-7	...	...	Dec.

Note : 1) The figures of migrants are based on resident registration, Intra-si migrants based on In-migrants population

Source : Administrative Support Division

## 6. 인 구 이 동 <sup>1)</sup>

단위 : 명, %

연 도 별 읍면동별	총 이 동 Total migrants						시 군 내 Intra-migrants			시 군 간		
	전 입 In-migrants			전 출 Out-migrants						전 입 In-migrants		
	남자 Male	여자 Female		남자 Male	여자 Female		남자 Male	여자 Female		남자 Male	여자 Female	
2011	16,316	...	...	16,334	...	...	6,762	...	...	2,208	...	...
2012	15,012	7,588	7,424	16,379	8,204	8,175	6,373	...	...	1,960	...	...
2013	14,626	7,517	7,109	15,308	7,773	7,535	6,647	...	...	1,448	...	...
2014	14,260	7,243	7,017	16,751	8,486	8,265	6,151	...	...	1,659	...	...
2015	13,546	6,800	6,746	15,611	7,950	7,661	5,168	...	...	1,565	...	...
2016	12,653	6,393	6,260	13,586	6,858	6,728	4,621	...	...	1,447	...	...
2017	13,802	7,010	6,792	14,776	7,502	7,274	5,790	...	...	1,541	...	...
2018	15,583	7,851	7,732	15,949	7,992	7,957	7,437	...	...	1,730	...	...
2019	12,938	6,648	6,290	13,498	6,947	6,551	5,233	...	...	1,536	...	...
<b>2020</b>	<b>12,442</b>	<b>6,352</b>	<b>6,090</b>	<b>13,678</b>	<b>7,036</b>	<b>6,642</b>	<b>4,549</b>	...	...	<b>1,469</b>	...	...
유 구 읍	554	286	268	655	346	309	112	...	...	132	...	...
이 인 면	236	124	112	300	163	137	108	...	...	25	...	...
탄 천 면	286	160	126	269	136	133	81	...	...	43	...	...
계 룡 면	503	257	246	616	297	319	83	...	...	66	...	...
반 포 면	582	290	292	660	339	321	26	...	...	51	...	...
의 당 면	715	378	337	706	389	317	287	...	...	89	...	...
정 안 면	361	177	184	339	180	159	83	...	...	59	...	...
우 성 면	437	222	215	514	261	253	131	...	...	44	...	...
사 곡 면	313	170	143	325	180	145	99	...	...	37	...	...
신 풍 면	247	123	124	259	148	111	57	...	...	32	...	...
중 학 동	560	291	269	655	347	308	250	...	...	63	...	...
웅 진 동	1,014	516	498	1,174	600	574	478	...	...	109	...	...
금 학 동	952	472	480	937	473	464	330	...	...	83	...	...
옥 룡 동	954	505	449	1,120	580	540	445	...	...	110	...	...
신 관 동	2,548	1,309	1,239	2,803	1,419	1,384	971	...	...	284	...	...
월 송 동	2,180	1,072	1,108	2,346	1,178	1,168	1,008	...	...	242	...	...

주 : 1) 주민등록전입신고에 의한 자료이며, 시내이동은 전입인구를 기준으로 하였음.

자료 : 행정지원과

6. Internal Migration(Cont'd) <sup>1)</sup>

Unit : Person, %

Inter-province migrants			시 도 간 Inter-province migrants						순 이 동 Net-migrants			Year
전 출 Out-migrants			전 입 In-migrants			전 출 Out-migrants						Eup & Myeon & Dong
	남자 Male	여자 Female		남자 Male	여자 Female		남자 Male	여자 Female		남자 Male	여자 Female	
2,474	...	...	7,346	...	...	7,098	...	...	-18	...	...	
2,560	...	...	6,679	...	...	7,446	...	...	-1,367	...	...	2012
1,946	...	...	6,531	...	...	6,715	...	...	-682	...	...	2013
1,951	...	...	6,450	...	...	8,649	...	...	-2,491	...	...	2014
1,708	...	...	6,813	...	...	8,735	...	...	-2,065	...	...	2015
1,735	...	...	6,585	...	...	7,230	...	...	-933	...	...	2016
1,772	...	...	6,471	...	...	7,214	...	...	-974	...	...	2017
1,717	...	...	6,416	...	...	6,795	...	...	-366	...	...	2018
1,538	...	...	6,169	...	...	6,727	...	...	-560	...	...	2019
<b>1,816</b>	...	...	<b>6,314</b>	...	...	<b>7,158</b>	...	...	<b>-1,191</b>	...	...	<b>2020</b>
204	...	...	346	...	...	339	...	...	-65	...	...	Yugu-eup
42	...	...	136	...	...	150	...	...	-31	...	...	lin-myeon
153	...	...	162	...	...	60	...	...	-8	...	...	Tancheon-myeon
91	...	...	354	...	...	375	...	...	-46	...	...	Gyeryong-myeon
61	...	...	505	...	...	556	...	...	-61	...	...	Banpo-myeon
71	...	...	339	...	...	343	...	...	14	...	...	Uidang-myeon
62	...	...	219	...	...	198	...	...	18	...	...	Jeongan-myeon
67	...	...	262	...	...	276	...	...	-37	...	...	Useong-myeon
38	...	...	177	...	...	179	...	...	-3	...	...	Sagok-myeon
42	...	...	158	...	...	162	...	...	-14	...	...	Sinpung-myeon
82	...	...	247	...	...	287	...	...	-59	...	...	Junghak-dong
114	...	...	427	...	...	539	...	...	-117	...	...	Ungjin-dong
103	...	...	429	...	...	504	...	...	-95	...	...	Geumhak-dong
105	...	...	399	...	...	447	...	...	-43	...	...	Ongnyong-dong
330	...	...	1,224	...	...	1,502	...	...	-324	...	...	Singwan-dong
251	...	...	930	...	...	1,241	...	...	-320	...	...	Wolsong-dong

Note : 1) The figures of migrants are based on resident registration, Intra-si migrants based on In-migrants population

Source : Administrative Support Division

### 7. 외국인 국적별 현황(3-1)

단위 : 명

연 도 별 읍면동별	총 계			중 국			중 국 (한국계)			미 국		
	Total		계	China		계	Korean - Chinese		계	United States		
	남 Male	여 Female		남 Male	여 Female		남 Male	여 Female		남 Male	여 Female	
2012	1,859	854	1,005	777	336	441	154	77	77	50	30	20
2013	1,867	926	941	755	337	418	170	90	80	45	26	19
2014	1,731	818	913	489	193	296	229	130	99	46	26	20
2015	1,796	858	938	435	162	273	228	131	97	44	23	21
2016	1,918	943	975	432	144	288	199	113	86	33	17	16
2017	1,996	991	1,005	432	150	282	187	100	87	34	18	16
2018	2,106	1,081	1,025	450	155	295	206	120	86	18	7	11
2019	2,155	1,120	1,035	418	152	266	191	107	84	40	15	25
<b>2020</b>	<b>1,991</b>	<b>1,032</b>	<b>959</b>	<b>346</b>	<b>123</b>	<b>223</b>	<b>163</b>	<b>87</b>	<b>76</b>	<b>41</b>	<b>20</b>	<b>21</b>
유 구 읍	110	62	48	3	-	3	2	1	1	-	-	-
이 인 면	44	25	19	2	-	2	-	-	-	-	-	-
탄 천 면	103	70	33	2	-	2	6	4	2	1	1	-
계 룡 면	109	70	39	4	1	3	3	3	-	2	1	1
반 포 면	34	11	23	2	-	2	5	2	3	2	-	2
의 당 면	111	77	34	8	2	6	4	2	2	1	1	-
정 안 면	124	90	34	4	1	3	9	6	3	-	-	-
우 성 면	129	98	31	1	-	1	4	3	1	-	-	-
사 곡 면	31	14	17	-	-	-	1	-	1	-	-	-
신 풍 면	118	31	87	-	-	-	1	-	1	-	-	-
중 학 동	54	20	34	6	3	3	13	7	6	4	2	2
웅 진 동	72	28	44	6	-	6	16	8	8	2	1	1
금 학 동	64	28	36	3	1	2	11	7	4	2	1	1
옥 룡 동	123	48	75	22	8	14	19	14	5	1	-	1
신 관 동	629	270	359	254	93	161	54	20	34	25	12	13
월 송 동	136	90	46	29	14	15	15	10	5	1	1	-

자료 : 민원토지과

1) 중국을 중국과 중국(한국계)로 구분(2020~)

## 7. Registered Foreigners by Major Nationality(Cont'd)

Unit : Person

베트남 Vietnam			일 본 Japan			영 국 United Kingdom			필리핀 Philippine			Year Eup & Myeon & Dong
계 Total	남 Male	여 Female	계 Total	남 Male	여 Female	계 Total	남 Male	여 Female	계 Total	남 Male	여 Female	
357	113	244	30	8	22	6	5	1	59	7	52	2012
424	166	258	32	8	22	4	3	1	63	11	52	2013
346	87	-	30	7	23	5	3	2	62	13	49	2014
390	101	289	29	9	20	5	4	1	70	14	56	2015
398	99	299	33	10	23	1	1	-	78	20	58	2016
429	118	311	29	6	23	4	3	1	87	25	62	2017
449	135	314	27	6	21	2	2	-	81	25	56	2018
514	161	353	29	6	23	3	2	1	89	32	57	2019
<b>535</b>	<b>172</b>	<b>363</b>	<b>26</b>	<b>5</b>	<b>21</b>	<b>1</b>	<b>1</b>	<b>-</b>	<b>77</b>	<b>25</b>	<b>52</b>	<b>2020</b>
34	9	25	1	-	1	-	-	-	6	1	5	Yugu-eup
12	2	10	-	-	-	-	-	-	1	-	1	lin-myeon
18	6	12	-	-	-	-	-	-	2	1	1	Tancheon-myeon
30	9	21	-	-	-	-	-	-	1	-	1	Gyeryong-myeon
13	3	10	1	-	1	1	1	-	-	-	-	Banpo-myeon
12	2	10	1	-	1	-	-	-	6	3	3	Uidang-myeon
24	7	17	-	-	-	-	-	-	4	1	3	Jeongan-myeon
24	5	19	3	1	2	-	-	-	8	3	5	Useong-myeon
10	3	7	2	-	2	-	-	-	2	2	-	Sagok-myeon
49	3	46	1	-	1	-	-	-	9	1	8	Sinpung-myeon
13	2	11	1	-	1	-	-	-	4	-	4	Junghak-dong
27	9	18	1	-	1	-	-	-	5	-	5	Ungjin-dong
19	7	12	3	-	3	-	-	-	7	5	2	Geumhak-dong
32	9	23	3	-	3	-	-	-	4	-	4	Ongnyong-dong
189	85	104	6	4	2	-	-	-	14	4	10	Singwan-dong
29	11	18	3	-	3	-	-	-	4	4	-	Wolsong-dong

Source : Land Information Civil Service Divison

## 7. 외국인 국적별 현황(3-2)

단위 : 명

연 도 별 읍면동별	인도네시아 Indonesia			방글라데시 Bangladesh			태 국 Thailand		
	계 Total	남 Male	여 Female	계 Total	남 Male	여 Female	계 Total	남 Male	여 Female
2012	67	55	12	4	3	1	37	30	7
2013	66	56	10	3	2	1	101	94	7
2014	33	33	-	3	2	1	42	34	8
2015	79	72	7	7	5	2	44	38	6
2016	87	76	11	21	17	4	57	49	8
2017	73	63	10	16	11	5	50	36	14
2018	73	67	6	15	12	3	55	43	12
2019	69	62	7	26	20	6	53	41	12
<b>2020</b>	<b>59</b>	<b>51</b>	<b>8</b>	<b>29</b>	<b>21</b>	<b>8</b>	<b>49</b>	<b>36</b>	<b>13</b>
유 구 읍	6	4	2	-	-	-	-	-	-
이 인 면	1	1	-	-	-	-	2	2	-
탄 천 면	16	16	-	-	-	-	6	3	3
계 룡 면	-	-	-	-	-	-	11	10	1
반 포 면	-	-	-	-	-	-	-	-	-
의 당 면	-	-	-	22	18	4	4	2	2
정 안 면	4	4	-	-	-	-	7	6	1
우 성 면	18	18	-	-	-	-	5	5	-
사 곡 면	-	-	-	-	-	-	3	2	1
신 풍 면	-	-	-	-	-	-	-	-	-
중 학 동	-	-	-	-	-	-	-	-	-
웅 진 동	-	-	-	-	-	-	1	-	1
금 학 동	3	-	3	-	-	-	3	2	1
옥 룡 동	3	1	2	-	-	-	-	-	-
신 관 동	2	2	-	6	3	3	7	4	3
월 송 동	6	5	1	1	-	1	-	-	-

자료 : 민원토지과

## 7. Registered Foreigners by Major Nationality(Cont'd)

Unit : Person

스리랑카 Sri Lanka			파키스탄 Pakistan			Year Eup & Myeon & Dong
계 Total	남 Male	여 Female	계 Total	남 Male	여 Female	
15	15	-	2	2	-	2012
20	20	-	2	2	-	2013
18	18	-	10	8	2	2014
28	28	-	10	8	2	2015
31	31	-	6	5	1	2016
37	36	1	6	6	-	2017
33	32	1	3	3	-	2018
36	35	1	5	5	-	2019
<b>33</b>	<b>32</b>	<b>1</b>	<b>4</b>	<b>4</b>	<b>-</b>	<b>2020</b>
8	7	1	-	-	-	Yugu-eup
-	-	-	-	-	-	lin-myeon
2	2	-	-	-	-	Tancheon-myeon
-	-	-	-	-	-	Gyeryong-myeon
-	-	-	-	-	-	Banpo-myeon
17	17	-	-	-	-	Uidang-myeon
-	-	-	-	-	-	Jeongan-myeon
-	-	-	1	1	-	Useong-myeon
-	-	-	2	2	-	Sagok-myeon
2	2	-	-	-	-	Sinpung-myeon
1	1	-	-	-	-	Junghak-dong
-	-	-	-	-	-	Ungjin-dong
-	-	-	-	-	-	Geumhak-dong
-	-	-	1	1	-	Ongnyong-dong
-	-	-	-	-	-	Singwan-dong
3	3	-	-	-	-	Wolsong-dong

Source : Land Information Civil Service Division

## 7. 외국인 국적별 현황(3-3)

단위 : 명

연 도 별 읍면동별	우즈베키스탄 Uzbekistan			대 만 Taiwan			캐 나 다 Canada		
	계 Total	남 Male	여 Female	계 Total	남 Male	여 Female	계 Total	남 Male	여 Female
2012	20	5	15	37	20	17	10	8	2
2013	21	6	15	35	16	19	10	7	3
2014	26	14	12	33	17	16	10	4	6
2015	41	21	20	37	17	20	11	6	5
2016	42	22	20	32	16	16	2	2	
2017	55	34	21	29	14	15	10	6	5
2018	43	24	19	26	14	12	2	2	-
2019	72	41	31	29	15	14	9	7	2
<b>2020</b>	<b>55</b>	<b>32</b>	<b>23</b>	<b>26</b>	<b>14</b>	<b>12</b>	<b>8</b>	<b>5</b>	<b>3</b>
유 구 읍	13	8	5	3	1	2	-	-	-
이 인 면	3	1	2	-	-	-	-	-	-
탄 천 면	2	-	2	-	-	-	-	-	-
계 룡 면	3	-	3	3	3	-	-	-	-
반 포 면	1	-	1	-	-	-	-	-	-
의 당 면	-	-	-	2	2	-	-	-	-
정 안 면	7	6	1	-	-	-	-	-	-
우 성 면	1	1	-	-	-	-	-	-	-
사 곡 면	-	-	-	-	-	-	-	-	-
신 풍 면	-	-	-	-	-	-	-	-	-
중 학 동	-	-	-	9	4	5	-	-	-
웅 진 동	-	-	-	2	1	1	1	-	1
금 학 동	-	-	-	4	2	2	2	1	1
옥 룡 동	4	-	4	1	-	1	-	-	-
신 관 동	20	16	4	2	1	1	2	1	1
월 송 동	1	-	1	-	-	-	3	3	-

자료 : 민원토지과

## 7. Registered Foreigners by Major Nationality

Unit : Person

네 팔 Nepal			몽골 Mongghol			기 타 Others			Year Eup & Myeon & Dong
계 Total	남 Male	여 Female	계 Total	남 Male	여 Female	계 Total	남 Male	여 Female	
49	37	12	24	10	14	315	170	145	2012
68	55	13	26	12	14	192	111	81	2013
93	79	14	21	12	9	506	302	204	2014
117	100	17	16	9	7	433	241	192	2015
155	132	23	25	14	11	485	288	197	2016
193	164	28	21	11	10	491	291	200	2017
210	183	27	15	8	7	604	363	241	2018
227	200	27	14	6	8	331	213	118	2019
<b>225</b>	<b>200</b>	<b>25</b>	<b>14</b>	<b>7</b>	<b>7</b>	<b>300</b>	<b>197</b>	<b>103</b>	<b>2020</b>
5	5	-	-	-	-	29	26	3	Yugu-eup
17	17	-	-	-	-	6	2	4	lin-myeon
26	21	5	1	1	-	21	15	6	Tancheon-myeon
25	23	2	2	-	2	25	20	5	Gyeryong-myeon
3	3	-	3	-	3	3	2	1	Banpo-myeon
18	17	1	-	-	-	16	11	5	Uidang-myeon
31	29	2	2	2	-	32	28	4	Jeongan-myeon
43	43	-	-	-	-	21	18	3	Useong-myeon
4	3	1	-	-	-	7	2	5	Sagok-myeon
11	8	3	1	1	-	44	16	28	Sinpung-myeon
-	-	-	-	-	-	3	1	2	Junghak-dong
4	4	-	-	-	-	7	5	2	Ungjin-dong
-	-	-	1	1	-	6	1	5	Geumhak-dong
17	7	10	-	-	-	16	8	8	Ongnyong-dong
3	2	1	4	2	2	41	21	20	Singwan-dong
18	18	-	-	-	-	23	21	2	Wolsong-dong

Source : Land Information Civil Service Divison

8. 외국인과의 혼인(Total Domestic and International Marriages) <sup>1)</sup>

단위 : 명, 쌍

Unit : case

연도별	남편-전체혼인건수 Bridegroom Marriage	한국인 남편+외국인 아내 Korean bridegroom + Foreign bride	아내-전체혼인건수 Bride Marriage	한국인 아내-외국인 남편 Korean bride + Foreign bridegroom
2012	559	49	548	8
2013	562	58	538	10
2014	538	56	450	10
2015	484	29	477	7
2016	403	36	410	9
2017	383	34	386	10
2018	399	35	381	8
2019	362	39	317	5
2020	296	18	285	5

주) : 1. 통계수치는 지연신고 및 미신고 등으로 해마다 변경되므로 감안하여 활용해야 함

2. '남편혼인건수'는 아내의 국적과 상관없는 남자의 전체 혼인건수, 아내 혼인건수도 마찬가지임.

자료 : 기획예산담당관실(통계청)

9. 여성가구주 현황(Female Household Heads) <sup>1)</sup>

단위 : 가구, %

Unit : Household, %

연도별	일반가구수(A) No. of general households	연령별 여성가구주 가구(B) No. of Female Households by age-group									여성가구주 가구비율 Female Household rate
		계 Total	19세 이하 Under 19	20~29세 20~29 years old	30~39세 30~39 years old	40~49세 40~49 years old	50~59세 50~59 years old	60~69세 60~69 years old	70~79세 70~79 years old	80세 이상 80 years old and more	
2018	44,552	14,829	149	1,874	1,358	2,038	2,726	2,354	2,380	1,950	33.3
2019	44,816	15,083	116	1,829	1,297	2,020	2,791	2,505	2,395	2,130	33.7
2020	46,165	16,102	334	2,270	1,288	2,010	2,812	2,765	2,438	2,185	34.9

주) : 1. 일반가구를 대상으로 집계(비혈연가구, 1인가구 포함), 단, 집단가구(6인 이상 비혈연가구, 기숙사, 사회시설 등) 및 외국인 가구는 제외

2. 여성가구주 가구 비율=B/A\*100, 2012년부터 추가

3. 혼인상태별 현황(5주년기) 항목을 삭제하고, 연령별 여성가구주 가구로 수정, (2020~)

자료 : 기획담당관실(통계청)

Source : National Statistical Office

## 10. 인구동태(혼인율, 이혼율 포함)

단위 : 천명당 건

연 도 별	출생건수	조출생률	사망건수	조사망률 (천명당)	자연증가
2012	842	7.2	1,054	9.0	-212
2013	714	6.2	997	8.6	-283
2014	686	6.0	973	8.5	-287
2015	634	5.7	1,004	9.0	-370
2016	547	5.0	993	9.1	-446
2017	569	5.1	1,082	9.8	-513
2018	513	4.8	1,106	10.3	-593
2019	548	5.2	1,127	10.4	-559
2020	454	4.3	1,142	10.9	-688

자료 : 통계청(인구동향조사)

※ 2011년부터 추가

## 10. Movements of Population

Unit : case per 1,000 population

자연증가율 (천명당)	혼인건수	조혼인율	이혼건수	조이혼율	Year
-1.8	559	4.8	255	2.2	2012
-2.4	562	4.8	265	2.3	2013
-2.5	538	4.7	257	2.3	2014
-3.3	484	4.3	274	2.5	2015
-4.1	403	3.7	225	2.1	2016
-4.7	383	3.5	241	2.2	2017
-5.5	399	3.7	245	2.3	2018
-5.3	362	3.4	206	1.9	2019
-6.6	296	2.8	221	2.1	2020

Source : National Statistical Office

### 11. 사망원인별 사망(2-1)

단위 : 명

연 별	사망자수(명)  사망률 (십만명당)	계			특정 감염성 및 기생충성 질환			신생물			혈액 및 조혈 기관 질환과 면역메커니즘을 침범하는 특정장애		
		Total			Certain infectious and parasitic diseases			Neoplasms			Diseases of the blood and blood-forming organs and certain disorders involving the immune mechanism		
		계	남	여	계	남	여	계	남	여	계	남	여
		Total	Male	Female	Total	Male	Female	Total	Male	Female	Total	Male	Female
2016	사망자수	993	557	436	34	17	17	239	160	79	8	-	8
	사망률	905	1009	800	31	31	31	218	290	145	7	-	15
2017	사망자수	1082	566	516	33	13	20	299	179	120	4	-	4
	사망률	999	1040	958	31	24	37	276	329	223	4	-	7
2018	사망자수	1106	594	512	30	12	18	292	189	103	4	1	3
	사망률	1032	1103	960	28	22	34	272	351	193	4	2	6
2019	사망자수	1107	601	506	30	19	11	247	160	87	2	1	1
	사망률	1042.4	1127.7	956.5	28.3	35.7	20.8	232.6	300.2	164.5	1.9	1.9	1.9
2020	사망자수	1142	608	534	55	23	32	253	165	88	2	-	2
	사망률	1091	1159.1	1022.6	52.5	43.8	61.3	241.7	314.6	168.5	1.9	-	3.8

주1) 2019년 부터 통계자료 신규 추가하여 수록

2) 인구 십만명당 명에서 명으로 단위 변경(2020~)

자료 : 「사망원인통계」 통계청 인구동향과

## 11. Deaths by Causes of Death (cont'd)

Unit : deaths, person

내분비, 영양 및 대사질환			정신 및 행동장애			신경계통의 질환			눈 및 눈 부속기의 질환			귀 및 유도의 질환			순환계통의 질환			Year
Endocrine, nutritional and metabolic diseases			Mental and behavioural disorders			Diseases of the nervous system			Diseases of the eye and adnexa			Diseases of the ear and mastoid process			Diseases of the circulatory system			
계	남	여	계	남	여	계	남	여	계	남	여	계	남	여	계	남	여	Year
Total	Male	Female	Total	Male	Female	Total	Male	Female	Total	Male	Female	Total	Male	Female	Total	Male	Female	
26	10	16	19	6	13	33	19	14	-	-	-	-	-	-	177	84	93	2016
24	18	29	17	11	24	30	34	26	-	-	-	-	-	-	161	152	171	
35	17	18	19	5	14	59	23	36	-	-	-	-	-	-	226	78	148	2017
32	31	33	18	9	26	55	42	67	-	-	-	-	-	-	209	143	275	
27	12	15	7	3	4	57	27	30	-	-	-	-	-	-	246	105	141	2018
25	22	28	7	6	8	53	50	56	-	-	-	-	-	-	230	195	264	
23	10	13	17	5	12	49	21	28	-	-	-	-	-	-	230	94	136	2019
21.7	18.8	24.6	16	9.4	22.7	46.1	39.4	52.9	-	-	-	-	-	-	216.6	176.4	257.1	
29	15	14	9	4	5	54	24	30	-	-	-	-	-	-	246	117	129	2020
27.7	28.6	26.8	8.6	7.6	9.6	51.6	45.8	57.4	-	-	-	-	-	-	235	223	247	

Source : Statistics Korea

### 11. 사망원인별 사망(2-2)

단위 : 명

연 별	사망자수 the number of deaths	호흡계통의 질환			소화계통의 질환			피부 및 피부조직의 질환			근골격계 결합조직의 질환		
	사망률 (십만명당)	Diseases of the respiratory system			Diseases of the digestive system			Diseases of the skin and subcutaneous tissue			Diseases of the musculoskeletal system and connective tissue		
	death rate ( per 100 thousand population)	계	남	여	계	남	여	계	남	여	계	남	여
		Total	Male	Female	Total	Male	Female	Total	Male	Female	Total	Male	Female
2016	the number of deaths	108	69	39	46	34	12	1	1	-	2	-	2
	death rate	99	125	72	42	62	22	1	2	-	2	-	4
2017	the number of deaths	108	70	38	37	22	15	2	-	2	2	2	-
	death rate	100	129	71	34	40	28	2	-	4	2	4	-
2018	the number of deaths	138	76	62	47	22	25	1	1	-	4	2	2
	death rate	129	141	116	44	41	47	1	2	-	4	4	4
2019	the number of deaths	176	110	66	48	28	20	1	-	1	3	2	1
	death rate	165.7	206.4	124.8	45.2	52.5	37.8	0.9	-	1.9	2.8	3.8	1.9
2020	the number of deaths	160	82	78	52	33	19	-	-	-	3	1	2
	death rate	152.9	156.3	149.4	49.7	62.9	36.4	-	-	-	2.9	1.9	3.8

자료 : 「사망원인통계」 통계청 인구동향과

## 11. Deaths by Causes of Death

Unit : deaths, person

비뇨생식 계통의 질환			임신, 출산 및 산후기			출생전후기에 기원한 특정병태			선천기형, 변형 및 염색체 이상			달리 분류되지 않은 증상, 징후			질병이환 및 사망의 외인			Year
Diseases of the genitourinary system			Pregnancy, childbirth and the puerperium			Certain conditions originating in the perinatal period			Congenital malformations, deformations and chromosomal abnormalities			Symptoms, singns and abnormal clinical and laboratory finding, NEC			External causes of morbidity and mortality			
계	남	여	계	남	여	계	남	여	계	남	여	계	남	여	계	남	여	Year
Total	Male	Female	Total	Male	Female	Total	Male	Female	Total	Male	Female	Total	Male	Female	Total	Male	Female	
27	10	17	-	-	-	-	-	-	1	-	1	155	72	83	117	75	42	2016
25	18	31	-	-	-	-	-	-	1	-	2	141	131	152	107	136	77	
23	10	13	-	-	-	1	1	-	-	-	-	124	67	57	110	79	31	2017
21	18	24	-	-	-	1	2	-	-	-	-	115	123	106	102	145	58	
29	14	15	-	-	-	-	-	-	2	1	1	118	55	63	104	74	30	2018
27	26	28	-	-	-	-	-	-	2	2	2	110	102	118	97	137	56	
37	16	21	-	-	-	-	-	-	2	-	2	145	57	88	97	78	19	2019
34.8	30	39.7	-	-	-	-	-	-	1.9	-	3.8	136.5	107	166.4	91.3	146.4	35.9	
35	15	20	-	-	-	1	1	-	1	1	-	147	63	84	95	64	31	2020
33.4	28.6	38.3	-	-	-	1	1.9	-	1	1.9	-	140.4	120.1	160.9	90.8	122	59.4	

Source : Statistics Korea

## 12. 다문화 가구 및 가구원

단위 : 가구, 명

연 별	다문화 가구	총 계	내국인(출생) <sup>1)</sup>
	Multicultural Households	Total	korean(natural)
2019	935	3,325	2,384
2020	961	3,300	2,377

주: 1) 출생에 의한 대한민국 국민인 자이며, 한국인 배우자 또는 한국인 자녀

2) 국적법상 귀화에 의한 국적취득자로 현재 대한민국 국민인 자

3) 내국인(귀화자 포함)과 결혼한 외국인

4) 그 외 가구 내 외국인

※ 2020년에 추가

자료: 「인구주택총조사」 통계청 인구총조사과

## 13. 가구원수별 가구(일반가구)

단위 : 가구, 명

연 별	일반가구 (General Households)	가구원수			
		1 1 house Member	2 2 house Members	3 3 house Members	4 4 house Members
2019	44,816	15,463	14,648	7,726	4,765
2020	44,816	15,463	14,648	7,726	4,765

주: 1) 일반가구를 대상으로 집계

단, 집단가구(6인 이상 비혈연가구, 기숙사, 사회시설 등) 및 외국인 가구 제외

\* 일반가구(일반가구내 외국인도 포함)

- 가족으로 이루어진 가구

- 가족과 5인 이하의 남남이 함께 사는 가구

- 1인가구

- 가족이 아닌 남남끼리 함께 사는 5인 이하의 가구

※ 2020년에 추가

자료: 「인구주택총조사」 통계청 인구총조사과

## 12. Multicultural Households and Household Members

Unit : Household, person

내국인(귀화) <sup>2)</sup> korean(naturalized)	외국인(결혼이민자) <sup>3)</sup> foreigner (marriage-based immigrants)	외국인(기타) <sup>4)</sup> foreigner(etc)	Year
410	446	85	2019
<b>435</b>	<b>420</b>	<b>68</b>	<b>2020</b>

Source: statistics Korea

## 13. Households by Household Members

Unit : Household, person

Number of household by size				Year
5 5 house Members	6 6house Members	7인 이상 7 and more Household Members	평균 가구원수 Average number of household members	
1,604	429	181	2.2	2019
<b>1,604</b>	<b>429</b>	<b>181</b>	<b>2.2</b>	<b>2020</b>

Note: 1) General households to aggregate.

However, group house(more 6 person non blood relation household, dormitory, society establishment and etc) and foreign households were excluded

Source: statistics Korea



# IV. 노동

## Labor

1. 경제활동인구총괄
2. 성별 연령별 취업자(근무지기준)
3. 산업별 취업자(근무지 기준)
4. 직업별 취업자(근무지 기준)
5. 직업훈련 현황





### 1. 경제활동인구총괄

단위 : 천명

연 별 분기별	15세이상 인구				
	경제활동인구 Economically active population				
		취업자 Employed	실업자 Unemployed		
2016	상반기	99.7	58.2	57.5	0.7
	하반기	100.4	62.2	61.3	0.9
2017	상반기	100.0	62.7	61.9	0.8
	하반기	99.7	64.2	63.5	0.7
2018	상반기	99.4	65.5	64.9	0.6
	하반기	99.4	66.3	65.1	1.1
2019	상반기	99.3	64.7	36.2	1.5
	하반기	99.4	67.2	65.7	1.5
2020	상반기	98.7	64.4	62.2	2.2
	하반기	98.0	64.3	61.2	3.1

자료 : 통계청 「지역별고용조사」

주1) 통학은 정규교육기관 재학, 입시학원 수강, 취업을 위한 학원, 기관 수강 등을 포함

주2) 기타는 연로, 심신장애 등임

## 1. Economically active population

Unit : 1,000persons

Population 15 years old and over					경제활동	고용률	실업률	Year & period
비경제활동인구 Not economically active population					참가율(%)	(%)	(%)	
가사.육아 Housekeeping & caring for child	재학,진학준비 Attending school	연로	기타 Others	Economic participation rate	Employment Population rate	Unemployment rate		
41.5	16.7	12.3	5.4	7.0	58.4	57.7	1.3	H201601
38.2	15.4	11.4	5.8	5.6	62.0	61.1	1.4	H201602
37.3	14.8	10.4	5.7	6.4	62.7	61.9	1.3	H201701
35.6	14.6	9.6	3.2	8.0	64.3	63.7	1.1	H201702
33.9	14.1	8.2	3.5	8.1	65.9	65.3	0.9	H201801
33.1	13.3	10.0	2.8	7.0	66.7	65.6	1.7	H201802
34.6	12.4	8.8	4.5	8.9	65.1	63.7	2.3	H201901
32.2	10.3	9.5	4.2	8.3	67.6	66.1	2.2	H201902
<b>34.3</b>	<b>9.7</b>	<b>9.1</b>	<b>7.6</b>	<b>7.8</b>	<b>65.3</b>	<b>63.0</b>	<b>3.5</b>	H202001
<b>33.7</b>	<b>12.1</b>	<b>8.8</b>	<b>2.9</b>	<b>9.8</b>	<b>65.7</b>	<b>62.4</b>	<b>4.9</b>	H202002

Source : Statistics Korea

## 2. 성별 연령별 취업자(근무지기준)

단위 : 천명

연 별 분기별	취업자 Employed persons	성 별 Gender		
		남 Male	여 Female	
2016	상반기	58.5	33.1	25.4
	하반기	64.6	35.6	29.0
2017	상반기	65.8	36.5	29.3
	하반기	68.1	38.7	29.4
2018	상반기	70.3	39.5	30.8
	하반기	74.5	42.0	32.5
2019	상반기	63.3	34.6	28.7
	하반기	65.7	35.2	30.5
2020	상반기	62.1	33.7	28.4
	하반기	61.2	33.7	27.5

자료 : 통계청 「지역별고용조사」

## 2. Employ Persons by Gender &amp; Age Group

Unit : 1000 Person

연령별 Age group			Year & period
15~29세 15~29 Years old	30~49세 30~49 Years old	50세이상 50 Years old & over	
5.8	21.7	31.0	H201601
8.6	23.5	32.5	H201602
7.7	24.1	34.1	H201701
8.3	24.8	35.0	H201702
8.7	24.9	36.8	H201801
9.6	27.1	37.8	H201802
8.2	20.2	34.9	H201901
9.1	19.2	37.3	H201902
7.4	18.4	36.4	H202001
7.2	17.6	36.4	H202002

Source : Statistics Korea

### 3. 산업별 취업자(근무지 기준)

단위 : 천명, %

연 별 분기별	합 계 Total		농림, 임업 및 어업 Agriculture, forestry and fishing		광공업 Mining and manufacturing		
	구성비		구성비		구성비		
	Composition		Composition		Composition		
2016	상반기	58.5	100.0	13.8	18.5	7.1	12.1
	하반기	64.6	100.0	13.6	18.3	9.7	15.0
2017	상반기	65.8	100.0	14.2	19.1	10.2	15.5
	하반기	68.1	100.0	20.1	27.0	8.7	12.8
2018	상반기	70.3	100.0	19.0	25.5	9.6	13.7
	하반기	74.5	100.0	20.4	27.4	10.0	13.4
2019	상반기	63.5	100.0	18.3	28.8	8.5	13.4
	하반기	65.7	100.0	20.4	31.1	8.0	12.2
2020	상반기	62.2	100.0	18.7	30.1	7.8	12.5
	하반기	61.2	100.0	18.0	29.4	7.6	12.4

자료 : 통계청 「지역별고용조사」

### 3. Employ Persons by Industry

Unit : 1,000persons, %

사회간접자본 및 기타사업서비스업 Social overhead capital and other services						Year & period
구성비 Composition	건설업 Construction	도소매업. 숙박,음식점업 Wholesale&retail trade, hotels & restaurants	전기.운수. 통신.금융 Electricity, transport, communication finance	사업.개인.공공 서비스업및기타 Business, personal, public service & others		
37.6	64.3	3.7	10.2	4.3	19.4	H201601
41.3	63.9	3.6	12.7	4.9	20.1	H201602
41.4	62.9	3.6	11.9	4.3	21.6	H201701
39.4	57.9	3.8	9.1	4.3	22.2	H201702
41.7	59.3	3.5	10.3	4.0	23.9	H201801
44.1	59.2	4.7	10.1	4.8	24.5	H201802
36.4	57.3	3.7	9.1	3.9	19.7	H201901
37.4	56.9	3.3	9.5	3.7	20.9	H201902
35.7	57.4	3.5	8.8	3.8	19.6	H202001
35.5	58.0	3.2	7.8	4.1	20.4	H202002

Source : Statistics Korea

### 4. 직 업 별 취 업 자(근무지 기준)

단위 : 천명

연 별 분기별	합 계 Total	관리자, 전문가 및 관련종사자 Professionals, technician, administrators & managers		사무종사자 Clerks		서비스.판매종사자 Service & Sales workers		
		구성비 Composition		구성비 Composition		구성비 Composition		
2016	상반기	58.5	8.5	14.5	6.5	11.1	13.4	22.9
	하반기	64.6	10.1	15.6	7.3	11.3	15.1	23.4
2017	상반기	65.8	10.8	16.4	7.5	11.4	15.2	23.1
	하반기	68.1	9.2	13.5	8.6	12.6	11.3	16.6
2018	상반기	70.3	10.3	14.7	8.9	12.7	12.6	17.9
	하반기	74.5	10.8	14.5	9.5	12.8	12.8	17.2
2019	상반기	63.2	8.2	13.0	6.3	10.0	10.9	17.2
	하반기	65.8	8.7	13.2	6.6	10.0	11.6	17.6
2020	상반기	62.1	8.1	13.0	5.9	9.5	11.4	18.4
	하반기	61.3	8.3	13.5	5.7	9.3	10.6	17.3

자료 : 통계청 「지역별고용조사」

## 4. Employ Persons by Occupation

Unit : 1,000persons

농림어업 숙련근로자 Skilled Agricultural Foresrty & Fishery Workers		기능·기계조작 및 조립종사자 Equipment, Machine Operators & Assemblers		단순노무종사자 Elementary Workers		Year & period
구성비 Composition	구성비 Composition	구성비 Composition	구성비 Composition	구성비 Composition		
13.2	22.6	10.2	17.4	6.5	11.1	H201601
13.2	20.4	12.2	18.9	6.7	10.4	H201602
13.9	21.1	12.5	19.0	5.9	9.0	H201701
19.3	28.3	12.4	18.2	7.2	10.6	H201702
18.4	26.2	12.1	17.2	8.0	11.4	H201801
20.0	26.8	14.4	19.3	7.0	9.4	H201802
17.8	28.2	12.0	19.0	8.0	12.7	H201901
19.8	30.1	11.6	17.6	7.5	11.4	H201902
18.4	29.6	10.6	17.1	7.7	12.4	H202001
17.5	28.5	9.7	15.8	9.5	15.5	H202002

Source : Statistics Korea

### 5. 직업 훈련 현황 Vocational Training

단위 : 명

연도별	계 total			시민 직업훈련 Provided by city												Year				
	입 소	수 료	취 업	계 Sub-total			시립 직업전문학교 Provincial occupational school			여 성 회 관 Women's hall			여 성 능력개발센터 Women's development center							
				입 소	수 료	취 업	입 소	수 료	취 업	입 소	수 료	취 업	입 소	수 료	취 업					
2011	-	-	-	-	-	-	-	-	-	-	-	-	-	-	-	-	-	2011		
2012	-	-	-	-	-	-	-	-	-	-	-	-	-	-	-	-	-	2012		
2013	-	-	-	-	-	-	-	-	-	-	-	-	-	-	-	-	-	2013		
2014	-	-	-	-	-	-	-	-	-	-	-	-	-	-	-	-	-	2014		
2015	-	-	-	-	-	-	-	-	-	-	-	-	-	-	-	-	-	2015		
2016	-	-	-	-	-	-	-	-	-	-	-	-	-	-	-	-	-	2016		
2017	-	-	-	-	-	-	-	-	-	-	-	-	-	-	-	-	-	2017		
2018	73	73	57	-	-	-	-	-	-	-	-	-	-	-	-	-	73	73	57	2018
2019	-	-	-	-	-	-	-	-	-	-	-	-	-	-	-	-	-	-	-	2019
2020	-	-	-	-	-	-	-	-	-	-	-	-	-	-	-	-	-	-	-	2020

자료 : 경제과

Source : Regional Economics division

# V. 사업체

## Establishment

1. 사업체 총괄
2. 종사자 규모별 사업체수 및 종사자수
3. 산업별 사업체수 및 종사자수





### 1. 사업체 총괄

단위 : 개소, 명

연도 별 대분류별	합 계 Total						개인사업체 Individuals proprietorship	
	사업체수		종사자수 Workers			사업체수 Estab.	종사자수 Workers	
	Establi- shments	여성 대표자	계	남 Male	여 Female			
2012	8,213	3,219	39,384	21,639	17,745	6,566	15,381	
2013	8,437	3,346	41,698	23,633	18,065	6,684	15,952	
2014	8,844	3,486	42,063	23,942	18,121	6,936	16,277	
2015	8,866	3,482	43,041	24,366	18,675	6,949	16,135	
2016	8,852	3,496	44,775	25,045	19,730	6,944	16,285	
2017	8,983	3,549	45,952	26,257	19,695	7,013	16,794	
2018	9,215	3,669	47,885	26,695	21,190	7,144	17,128	
<b>2019</b>	<b>9,459</b>	<b>3,757</b>	<b>51,567</b>	<b>27,986</b>	<b>23,581</b>	<b>7,262</b>	<b>17,354</b>	
A. 농 업 . 임 업 및 어 업	26	8	234	181	53	-	-	
B. 광 업	6	1	21	19	2	-	-	
C. 제 조 업	854	236	9,559	6,789	2,770	561	1,499	
D. 전 기 , 가 스 , 증 기 및 수 도 사 업	4	-	51	38	13	1	1	
E. 하수, 폐기물 처리, 원료재생 및 환경복원 업	33	-	391	341	50	5	27	
F. 건 설 업	427	86	4,076	3,538	538	170	607	
G. 도 매 및 소 매 업	2,269	925	6,182	3,339	2,843	1,999	4,243	
H. 운 수 업	703	71	2,367	1,958	409	651	842	
I. 숙 박 및 음 식 점 업	2,233	1,394	5,837	2,071	3,766	2,179	5,494	
J. 출판, 영상, 방송통신 및 정보서비스업	48	14	312	217	95	17	28	
K. 금 융 , 보 험 업	89	16	1,076	428	648	7	10	
L. 부 동 산 업 및 임 대 업	256	64	784	466	318	168	212	
M. 전 문 , 과 학 및 기 술 서 비 스 업	217	32	1,485	891	594	133	384	
N. 사업시설관리 및 사업지원서비스업	172	45	2,453	673	1,780	100	321	
O. 공공 행정 , 국 방 및 사 회 보 장 행 정	53	8	2,873	1,887	986	-	-	
P. 교 육 서 비 스 업	332	158	4,983	2,360	2,623	189	414	
Q. 보 건 업 및 사 회 복 지 서 비 스 업	367	150	5,473	991	4,482	195	1,723	
R. 예 술 , 스포츠 및 여 가 관 련 서 비 스 업	268	99	1,095	561	534	215	437	
S. 협회 및 단체, 수리 및 기타개인서비스업	1,102	450	2,315	1,238	1,077	672	1,112	
T. 가 구 내 고 용 활 동 및 달 리 분 류 되 지 않 은 자 가 소 비 생 산 활 동	-	-	-	-	-	-	-	
U. 국 제 및 외 국 기 관	-	-	-	-	-	-	-	

주: 1) 회사법인사업체를 기준으로 작성 Incorporated company

2) 2018년 기준 사업체조사

자료 : 기획담당관실

# 1. Summary of Establishments by Industry

Unit : Each, Person

조직 형태 별 By the form organization						사업 체 구 분 별 1) By type of establishment						Year Section
회사법인 Incorporated company		회사외법인 Non-business corporation		비법인단체 Unincorporated association		단독 사업체 Unit business		공장, 지사(점), 영업소 Factory, branch office and business office		본사, 본점 등 Head office		
사업체수 Estab.	종사자수 Workers	사업체수 Estab.	종사자수 Workers	사업체수 Estab.	종사자수 Workers	사업체수 Estab.	종사자수 Workers	사업체수 Estab.	종사자수 Workers	사업체수 Estab.	종사자수 Workers	
707	12,988	466	9,621	474	1,394	7,786	30,876	346	6,137	81	2,371	2012
783	13,912	496	10,405	474	1,429	7,972	32,257	372	6,749	93	2,692	2013
894	13,438	524	10,609	490	1,739	8,351	33,085	392	6,553	101	2,425	2014
901	14,863	534	10,284	482	1,759	8,352	33,245	106	2,555	408	7,241	2015
915	15,660	534	11,005	459	1,825	8,335	34,294	405	7,033	112	3,448	2016
946	16,303	563	10,507	461	2,348	8,441	35,447	425	7,511	117	2,994	2017
1,016	16,480	585	11,757	470	2,520	8,635	36,341	458	7,666	122	3,878	2018
<b>1,092</b>	<b>17,674</b>	<b>607</b>	<b>13,610</b>	<b>498</b>	<b>2,929</b>	<b>8,839</b>	<b>37,344</b>	<b>488</b>	<b>8,702</b>	<b>132</b>	<b>5,521</b>	<b>2019</b>
15	128	11	106	-	-	18	130	6	84	2	20	A
6	21	-	-	-	-	5	20	1	1	-	-	B
270	7,790	21	241	2	29	751	4,062	71	2,960	32	2,537	C
2	5	1	45	-	-	2	2	2	49	-	-	D
20	311	7	51	1	2	19	140	11	132	3	119	E
256	3,439	1	30	-	-	406	3,431	6	84	15	561	F
198	1,494	69	424	3	21	2,146	5,122	107	716	16	344	G
44	1,379	6	137	2	9	679	1,441	23	729	1	197	H
37	221	13	68	4	54	2,202	5,666	28	158	3	13	I
15	112	15	169	1	3	40	216	8	96	-	-	J
27	522	55	544	-	-	12	32	56	746	21	298	K
41	307	3	30	44	235	234	481	17	297	5	6	L
54	497	26	595	4	9	192	846	15	328	10	311	M
56	726	8	904	8	502	147	1,173	20	411	5	869	N
-	-	53	2,873	-	-	52	2,870	1	3	-	-	O
10	258	118	4,251	15	60	311	4,421	18	554	3	8	P
4	47	92	2,457	76	1,246	320	4,292	36	967	11	214	Q
11	177	30	327	12	154	263	1,006	4	88	1	1	R
26	240	78	358	326	605	1,040	1,993	58	299	4	23	S
-	-	-	-	-	-	-	-	-	-	-	-	T
-	-	-	-	-	-	-	-	-	-	-	-	U

주: 1) 회사법인사업체를 기준으로 작성 Incorporated company

Source : Planning Office

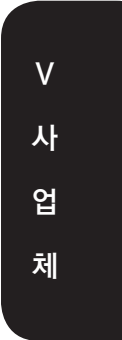

## 2. 종사자 규모별 사업체수 및 종사자수

단위 : 개소, 명

연 도 별 읍면동별	합 계 Total					1 - 4명		5 - 9명		10 - 19명	
	사업체수 Establishment		종사자수 Workers			사업체수 Estab.	종사자수 Workers	사업체수 Estab.	종사자수 Workers	사업체수 Estab.	종사자수 Workers
	여성 대표자	계	남	여							
2012					8,213	3,219	39,384	21,639	17,745	6,871	12,432
2013	8,437	3,346	41,698	23,633	18,065	7,010	12,607	781	4,970	363	4,926
2014	8,844	3,486	42,063	23,942	18,121	7,423	13,524	796	5,059	343	4,727
2015	8,866	3,482	43,041	24,366	18,675	7,288	13,010	888	5,644	364	4,901
2016	8,852	3,496	44,775	25,045	19,730	7,217	12,986	905	5,751	401	5,411
2017	8,983	3,549	45,952	26,257	19,695	7,312	13,410	938	5,977	384	5,206
2018	9,215	3,669	47,885	26,695	21,190	7,438	13,349	980	6,232	438	5,862
<b>2019</b>	<b>9,459</b>	<b>3,757</b>	<b>51,567</b>	<b>27,986</b>	<b>23,581</b>	<b>7,623</b>	<b>13,913</b>	<b>1,009</b>	<b>6,450</b>	<b>429</b>	<b>5,642</b>
유 구 읍	1,221	315	3,364	2,096	1,268	1,135	1,515	46	293	15	193
이 인 면	160	54	841	522	319	119	226	18	122	16	216
탄 천 면	177	52	1,704	1,090	614	108	206	26	179	21	264
계 룡 면	413	183	1,847	966	881	332	626	41	257	20	266
반 포 면	689	325	3,548	2,123	1,425	569	1,117	65	400	27	381
의 당 면	293	91	1,455	852	603	214	397	42	266	24	318
정 안 면	351	115	2,575	1,531	1,044	258	501	44	294	21	289
우 성 면	328	110	2,035	1,236	799	229	425	48	305	30	383
사 곡 면	230	87	661	346	315	202	370	17	122	9	125
신 풍 면	119	42	736	362	374	97	163	11	65	5	71
중 학 동	801	337	5,117	2,033	3,084	680	1,262	74	464	24	298
웅 진 동	1,261	599	5,977	2,858	3,119	1,078	2,031	101	639	39	510
금 학 동	235	81	4,065	2,646	1,419	164	321	30	190	13	175
옥 룡 동	462	173	2,072	1,082	990	358	646	61	408	22	290
신 관 동	2,054	922	10,640	5,592	5,048	1,616	3,165	284	1,776	90	1,171
월 송 동	665	271	4,930	2,651	2,279	464	942	101	670	53	692

2018년 기준 사업체조사

자료 : 기획담당관실

## 2. Number of Establishments and Workers, by the scale of workers

Unit : Each, Person

20 - 49명		50 - 99명		100 - 299명		300 - 499명		500 - 999명		1,000명 이상		Year Eup & Myeon & Dong
사업체수	종사자수	사업체수	종사자수	사업체수	종사자수	사업체수	종사자수	사업체수	종사자수	사업체수	종사자수	
Estab.	Workers	Estab.	Workers	Estab.	Workers	Estab.	Workers	Estab.	Workers	Estab.	Workers	
179	5,438	62	4,341	24	3,870	1	344	3	2,431	1	1,281	2012
191	5,669	60	4,088	26	3,972	2	745	1	701	3	4,020	2013
185	5,611	65	4,522	26	3,855	2	762	3	2,548	1	1,455	2014
221	6,459	70	4,802	30	4,435	1	358	4	3,432	-	-	2015
220	6,576	71	4,847	31	4,604	2	688	5	3,912	-	-	2016
238	7,061	71	4,818	32	4,728	3	1,140	5	3,612	-	-	2017
245	7,253	76	4,968	30	2,764	3	-	5	-	-	-	2018
<b>272</b>	<b>7,982</b>	<b>81</b>	<b>5,626</b>	<b>35</b>	<b>4,897</b>	<b>5</b>	<b>1,896</b>	<b>4</b>	<b>3,708</b>	<b>1</b>	<b>1,453</b>	<b>2019</b>
19	535	3	211	2	280	1	337	-	-	-	-	Yugu-eup
6	225	1	52	-	-	-	-	-	-	-	-	lin-myeon
18	605	2	101	2	349	-	-	-	-	-	-	Tancheon-myeon
16	414	4	284	-	-	-	-	-	-	-	-	Gyeryong-myeon
19	533	6	428	2	279	1	410	-	-	-	-	Banpo-myeon
11	302	1	66	1	106	-	-	-	-	-	-	Uidang-myeon
15	430	10	700	3	361	-	-	-	-	-	-	Jeongan-myeon
15	403	3	203	3	316	-	-	-	-	-	-	Useong-myeon
2	44	-	-	-	-	-	-	-	-	-	-	Sagok-myeon
3	83	1	65	2	289	-	-	-	-	-	-	Sinpung-myeon
15	425	4	310	1	118	1	484	2	1,756	-	-	Junghak-dong
24	702	13	938	5	830	1	327	-	-	-	-	Ungjin-dong
14	417	9	626	3	384	-	-	2	1,952	-	-	Geumhak-dong
17	470	4	258	-	-	-	-	-	-	-	-	Ongnyong-dong
46	1,355	10	722	7	998	-	-	-	-	1	1,453	Singwan-dong
32	1,039	10	662	4	587	1	338	-	-	-	-	Wolsong-dong

Source : Planning Office

## 3. 산업별 사업체수 및 종사자수(3-1)

단위 : 개소, 명

연도별 읍면동별	합 계					농업·임업 및 어업		광업		제조업	
	Total					Agriculture, forestry and Fishing		Mining & Quarrying		Manufacturing	
	사업체수 Establishment		종사자수 Workers			사업체수 Estab.	종사자수 Workers	사업체수 Estab.	종사자수 Workers	사업체수 Estab.	종사자수 Workers
여성 대표자		남 Male	여 Female								
2012	8,213	3,219	39,384	21,639	17,745	14	91	3	17	644	7,660
2013	8,437	3,346	41,698	23,633	18,065	11	80	4	34	666	8,343
2014	8,844	3,486	42,063	23,942	18,121	12	91	7	54	756	7,848
2015	8,866	3,482	43,041	24,366	18,675	19	155	6	59	768	8,368
2016	8,852	3,496	44,775	25,045	19,730	19	137	5	46	777	8,722
2017	8,983	3,549	45,952	26,257	19,695	25	190	5	41	821	8,780
2018	9,215	3,669	47,885	26,695	21,190	28	160	4	-	835	9,010
<b>2019</b>	<b>9,459</b>	<b>3,757</b>	<b>51,567</b>	<b>27,986</b>	<b>23,581</b>	<b>26</b>	<b>234</b>	<b>6</b>	<b>21</b>	<b>854</b>	<b>9,559</b>
유구읍	1,221	315	3,364	2,096	1,268	2	30	-	-	105	1,100
이인면	160	54	841	522	319	-	-	1	7	32	207
탄천면	177	52	1,704	1,090	614	1	6	-	-	60	895
계룡면	413	183	1,847	966	881	6	54	1	1	64	602
반포면	689	325	3,548	2,123	1,425	2	9	-	-	53	271
의당면	293	91	1,455	852	603	1	5	-	-	46	388
정안면	351	115	2,575	1,531	1,044	3	18	-	-	60	1,063
우성면	328	110	2,035	1,236	799	2	27	1	1	66	650
사곡면	230	87	661	346	315	2	2	-	-	22	68
신평면	119	42	736	362	374	1	2	-	-	20	305
중학동	801	337	5,117	2,033	3,084	-	-	-	-	31	74
웅진동	1,261	599	5,977	2,858	3,119	1	9	-	-	89	281
금학동	235	81	4,065	2,646	1,419	-	-	-	-	39	2,490
옥룡동	462	173	2,072	1,082	990	3	15	-	-	23	50
신관동	2,054	922	10,640	5,592	5,048	2	57	2	11	81	541
월송동	665	271	4,930	2,651	2,279	-	-	1	1	63	574

2019년 기준 사업체조사

자료 : 기획예산담당관실

## 3. Number of Establishments and Workers by Industry(Cont'd)

Unit : Each, Person

전기,가스,증기 및 공기조절 공급업 Electricity, Gas, steam and air condi tioning supply		수도 하수 및 폐기 water supply, sewage, waste management, materials recovery		건 설 업 Construction		도매 및 소매업 Wholesale and Retail Trade		Year Eup & Myeon & Dong
사업체수 Estab.	종사자수 Workers	사업체수 Estab.	종사자수 Workers	사업체수 Estab.	종사자수 Workers	사업체수 Estab.	종사자수 Workers	
4	73	18	280	327	2,171	2,170	5,375	2012
5	72	26	324	369	2,816	2,207	5,398	2013
6	86	33	308	419	3,164	2,275	5,512	2014
8	89	34	305	417	3,231	2,279	5,699	2015
8	99	35	335	399	3,354	2,220	5,693	2016
4	56	40	367	401	4,231	2,182	5,690	2017
3	-	35	281	422	3,938	2,213	5,985	2018
<b>4</b>	<b>51</b>	<b>33</b>	<b>391</b>	<b>427</b>	<b>4,076</b>	<b>2,269</b>	<b>6,182</b>	<b>2019</b>
-	-	5	43	22	86	166	373	Yugu-eup
-	-	3	67	6	73	37	97	lin-myeon
-	-	6	46	2	6	28	72	Tancheon-myeon
-	-	1	7	12	103	91	230	Gyeryong-myeon
-	-	-	-	39	666	128	364	Banpo-myeon
-	-	2	9	26	153	84	248	Uidang-myeon
-	-	1	2	19	137	95	392	Jeongan-myeon
-	-	4	84	13	89	102	353	Useong-myeon
-	-	-	-	10	41	46	102	Sagok-myeon
-	-	-	-	5	19	24	48	Sinpung-myeon
-	-	1	1	33	195	208	422	Junghak-dong
-	-	-	-	43	722	466	1,176	Ungjin-dong
1	1	3	66	11	115	52	154	Geumhak-dong
1	45	1	7	44	324	108	299	Ongnyong-dong
-	-	1	2	94	846	465	1,303	Singwan-dong
2	5	5	57	48	501	169	549	Wolsong-dong

Source : Planning Office

## 3. 산업별 사업체수 및 종사자수(3-2)

단위 : 개소, 명

연 도 별 읍면동별	운수 및 창고업		숙박 및 음식점업		정보통신업		금융 및 보험업	
	Transportation and storage		Accommodation and food service activities		information and communications		Financial and insurance activities	
	사업체수 Estab.	종사자수 Workers	사업체수 Estab.	종사자수 Workers	사업체수 Estab.	종사자수 Workers	사업체수 Estab.	종사자수 Workers
2012	559	1,626	1,859	4,703	37	394	101	1,431
2013	581	1,753	1,895	4,753	37	424	103	1,303
2014	606	1,828	2,015	4,976	40	336	96	1,255
2015	623	1,813	1,999	4,950	44	363	97	1,270
2016	613	1,798	2,061	5,166	42	344	96	1,187
2017	627	1,982	2,115	5,311	44	355	94	1,192
2018	651	1,987	2,190	5,597	45	250	94	958
<b>2019</b>	<b>703</b>	<b>2,367</b>	<b>2,233</b>	<b>5,837</b>	<b>48</b>	<b>312</b>	<b>89</b>	<b>1,076</b>
유 구 읍	604	774	135	257	1	22	7	43
이 인 면	2	31	31	64	2	4	2	15
탄 천 면	6	62	28	64	1	2	2	12
계 룡 면	2	25	96	221	1	3	3	17
반 포 면	9	146	324	817	5	11	2	16
의 당 면	6	29	41	110	1	3	1	21
정 안 면	3	25	78	188	2	4	3	28
우 성 면	5	86	51	119	1	4	3	31
사 곡 면	1	13	85	233	2	5	2	7
신 풍 면	-	-	26	50	2	4	1	10
중 학 동	4	8	189	433	4	101	9	69
웅 진 동	17	302	276	759	6	31	13	131
금 학 동	5	109	49	121	2	2	-	-
옥 룡 동	16	145	95	207	3	8	4	19
신 관 동	15	572	611	1,844	11	68	26	414
월 송 동	8	40	118	350	4	40	11	243

자료 : 기획예산담당관실

## 3. Number of Establishments and Workers by Industry(Cont'd)

단위 : 개소, 명

Unit : Each, Person

부동산업 및 임대업		전문 과학 및 기술서비스업		사업시설 관리, 사업 지원 및 임대 서비스업		공공행정, 국방 및 사회보장행정		Year Eup & Myeon & Dong
Real Estate activities and renting and leasing		Professional, scientific and technical activities		Business facilities management and business support services: rental and leasing activities		Public Administration & Defence : Compulsory Social Security		
사업체수 Estab.	종사자수 Workers	사업체수 Estab.	종사자수 Workers	사업체수 Estab.	종사자수 Workers	사업체수 Estab.	종사자수 Workers	
222	776	130	849	80	769	53	2,314	2012
238	803	139	949	88	859	57	2,441	2013
246	846	160	927	92	781	57	2,634	2014
247	839	169	1,040	99	1,077	53	2,686	2015
244	835	165	1,182	103	1,326	53	2,639	2016
214	699	178	1,135	147	1,408	54	2,712	2017
231	730	190	1,127	151	2,372	53	2,606	2018
<b>256</b>	<b>784</b>	<b>217</b>	<b>1,485</b>	<b>172</b>	<b>2,453</b>	<b>53</b>	<b>2,873</b>	<b>2019</b>
12	14	8	33	5	9	3	58	Yugu-eup
7	52	1	13	4	18	2	22	lin-myeon
3	53	1	1	1	2	2	15	Tancheon-myeon
7	8	-	-	6	36	3	63	Gyeryong-myeon
20	23	12	110	7	25	5	460	Banpo-myeon
11	41	3	28	5	83	2	17	Uidang-myeon
10	65	3	40	5	59	3	40	Jeongan-myeon
6	6	8	82	6	26	3	133	Useong-myeon
6	7	-	-	6	18	2	15	Sagok-myeon
-	-	1	2	1	1	2	17	Sinpung-myeon
10	11	74	306	24	1,405	5	997	Junghak-dong
25	42	19	92	18	224	4	336	Ungjin-dong
8	14	2	23	4	29	3	97	Geumhak-dong
17	39	10	145	12	42	1	19	Ongnyong-dong
79	212	48	318	55	385	8	178	Singwan-dong
35	197	27	292	13	91	5	406	Wolsong-dong

Source : Planning Office

## 3. 산업별 사업체수 및 종사자수(3-3)

단위 : 개소, 명

연 도 별 읍면동별	교육서비스업		보건 및 사회복지서비스업	
	Education		Human Health and Social Work activities	
	사업체수 Estab.	종사자수 Workers	사업체수 Estab.	종사자수 Workers
2012	358	4,354	300	3,241
2013	360	4,591	320	3,534
2014	365	4,600	325	3,681
2015	342	4,067	332	3,952
2016	331	4,400	342	4,172
2017	334	4,019	354	4,355
2018	332	4,036	365	4,844
<b>2019</b>	<b>332</b>	<b>4,983</b>	<b>367</b>	<b>5,473</b>
유 구 읍	23	179	23	216
이 인 면	6	55	5	80
탄 천 면	3	62	12	354
계 룡 면	9	89	13	137
반 포 면	10	244	11	162
의 당 면	9	110	8	94
정 안 면	9	138	14	190
우 성 면	11	112	10	171
사 곡 면	7	63	3	8
신 풍 면	2	23	7	111
중 학 동	53	614	40	285
웅 진 동	17	253	59	1,076
금 학 동	11	170	16	566
옥 룡 동	14	194	21	268
신 관 동	97	2,142	92	955
월 송 동	51	535	33	800

자료 : 기획예산담당관실

### 3. Number of Establishments and Workers by Industry

Unit : Each, Person

예술 스포츠 및 여가 관련 서비스업		협회 및 단체 수리 및 기타개인서비스업		Year Eup & Myeon & Dong
Arts,sports and recreation related services		Membership organization, repair and other personal services		
사업체수 Estab.	종사자수 Workers	사업체수 Estab.	종사자수 Workers	
204	871	1,130	2,389	2012
202	870	1,129	2,351	2013
206	870	1,128	2,266	2014
206	845	1,124	2,233	2015
224	937	1,115	2,403	2016
252	1,032	1,092	2,397	2017
264	1,091	1,109	2,335	2018
<b>268</b>	<b>1,095</b>	<b>1,102</b>	<b>2,315</b>	<b>2019</b>
13	24	87	103	Yugu-eup
2	2	17	34	lin-myeon
1	3	20	49	Tancheon-myeon
10	66	88	185	Gyeryong-myeon
20	94	42	130	Banpo-myeon
13	41	34	75	Uidang-myeon
11	138	32	48	Jeongan-myeon
5	10	31	51	Useong-myeon
5	5	31	74	Sagok-myeon
5	15	22	129	Sinpung-myeon
22	55	94	141	Junghak-dong
27	233	181	310	Ungjin-dong
5	23	24	85	Geumhak-dong
13	48	76	198	Ongnyong-dong
109	286	258	506	Singwan-dong
7	52	65	197	Wolsong-dong

Source : Planning Office



# VI. 농림수산업

## Agriculture, Forestry and Fishing

1. 농가 및 농가인구
2. 연령별 농가인구
3. 경지구모별 농가
4. 경 지 면 적
5. 농업진흥지역 지정
6. 식량작물 생산량(정곡)
  - 6-1. 미 곡
  - 6-2. 맥 류
  - 6-3. 잡 곡
  - 6-4. 두 류
  - 6-5. 서 류
7. 채소류 생산량
8. 특용작물 생산량
9. 인삼재배 및 생산
10. 과실류 생산량
11. 보리매입 실적
12. 농업기계 보유현황
13. 농업용 관정 양수장비 현황
14. 가축사육
15. 가축전염병 발생
16. 축산물 위생관계업소
17. 수의사현황
18. 도축검사
19. 사방사업실적
20. 조림
21. 불법 산림훼손 피해현황
22. 어선보유
23. 친환경농·축산물 출하현황
24. 화훼 재배현황
25. 농업용 지하수
26. 입목벌채 허가(신고)
27. 수렵
28. 수렵면허장 발급
29. 산림의 타용도 전용허가 현황
30. 산림보호구역 지정 현황
31. 산림병해충 발생 및 방제현황





## 1. 농가 및 농가인구

단위 : 호, 명

연 도 별	농 가 Farm Households		
	계 Total	전 업 Full - time	겸 업 Part - time
2010	12,089	7,319	4,767
2011	11,943	6,772	5,171
2012	11,740	6,548	5,192
2013	11,611	6,215	5,396
2014	11,394	6,260	5,134
2015	10,151	5,303	4,848
2016	9,770	5,727	4,043
2017	9,740	5,336	4,404
2018	9,554	4,942	4,612
2019	9,442	4,709	4,733
2020	9,281	6,200	3,081

주 : 농림어업조사 결과. (2010년, 2015년, 2020년은 농업총조사 결과임)

자료 : 통계청

### 1. Farm Housholds and Population

Unit : Household , Person

농가인구 Farm Population			Year
계 Total	남 Male	여 Female	
31,577	15,651	15,926	2010
31,068	15,671	15,397	2011
30,457	15,085	15,372	2012
29,179	13,972	15,207	2013
28,401	13,578	14,823	2014
24,111	12,081	12,030	2015
24,470	11,920	12,550	2016
23,818	11,639	12,179	2017
22,287	11,159	11,128	2018
21,460	10,629	10,831	2019
<b>20,258</b>	<b>10,228</b>	<b>10,030</b>	<b>2020</b>

Source : National Statistical Office

## 2. 연령별 농가인구

단위 : 명

연도별	합계			0세 ~ 14세			15세 ~ 19세			20세 ~ 29세		
	Total			Total			Total			Total		
	계	남	여	계	남	여	계	남	여	계	남	여
	Total	Male	Female	Total	Male	Female	Total	Male	Female	Total	Male	Female
2005	35,000	17,300	17,700	3,500	1,800	1,700	1,800	900	900	2,800	1,600	1,200
2007	36,200	18,000	18,200	...	...	...	...	...	...	...	...	...
2008	35,674	17,545	18,129	...	...	...	...	...	...	...	...	...
2009	34,814	16,812	18,002	...	...	...	...	...	...	...	...	...
2010	31,577	15,651	15,926	3,000	1,000	2,000	1,000	1,000	-	2,000	1,000	-
2011	31,068	15,671	15,397	...	...	...	...	...	...	...	...	...
2012	30,457	15,085	15,372	...	...	...	...	...	...	...	...	...
2013	29,179	13,972	15,207	...	...	...	...	...	...	...	...	...
2014	28,401	13,578	14,823	...	...	...	...	...	...	...	...	...
2015	24,111	12,081	12,030	1,000	1,000	-	1,000	-	1,000	1,000	1,000	-
2016	24,470	11,920	12,550	...	...	...	...	...	...	...	...	...
2017	23,818	11,639	12,179	...	...	...	...	...	...	...	...	...
2018	22,287	11,159	11,128	...	...	...	...	...	...	...	...	...
2019	21,460	10,629	10,831	...	...	...	...	...	...	...	...	...
2020	20,258	10,228	10,030	819	426	393	441	248	193	870	493	377

주1 : 농림어업조사 결과. (2010년, 2015년은 농업총조사 결과임)

2: 2020년부터 단위 천명에서 명으로 변경. 3. 성별 여자 추가(2020~)

자료 : 통계청

## 2. Farm Population by Age-Group

Unit : Person

30세 ~39세			40세 ~49세			50세 ~59세			60세 ~64세 (60세 이상)			Year
계	남	여	계	남	여	계	남	여	계	남	여	
Total	Male	Female	Total	Male	Female	Total	Male	Female	Total	Male	Female	
2,300	1,200	1,100	4,900	2,400	2,500	5,900	2,900	3,000	13,800	6,400	7,400	2005
...	...	...	...	...	...	...	...	...	...	...	...	2007
...	...	...	...	...	...	...	...	...	...	...	...	2008
...	...	...	...	...	...	...	...	...	...	...	...	2009
2,000	1,000	-	4,000	2,000	2,000	6,000	3,000	3,000	14,000	6,000	8,000	2010
...	...	...	...	...	...	...	...	...	...	...	...	2011
...	...	...	...	...	...	...	...	...	...	...	...	2012
...	...	...	...	...	...	...	...	...	...	...	...	2013
...	...	...	...	...	...	...	...	...	...	...	...	2014
1,000	1,000	-	2,000	1,000	1,000	5,000	2,000	3,000	12,000	6,000	6,000	2015
...	...	...	...	...	...	...	...	...	...	...	...	2016
...	...	...	...	...	...	...	...	...	...	...	...	2017
...	...	...	...	...	...	...	...	...	...	...	...	2018
...	...	...	...	...	...	...	...	...	...	...	...	2019
803	440	363	1,367	753	614	3,532	1,717	1,815	12,426	6,151	6,275	2020

Source : National Statistical Office

## 3. 경지규모별 농가

단위 : 가구

연도별	합계 Total	경지없는 농가수 No Cultivated land	경지있는 농가수 Cultivated land	0.1ha 미만 Less than 0.1ha	0.1ha 이상~ 0.5ha 미만 0.1 and over less than 0.5	0.5ha 이상~ 1ha 미만 0.5 and over less than 1
2010	12,089	197	11,892	166	4,211	3,161
2011	11,943	...	...	...	...	...
2012	11,740	...	...	...	...	...
2013	11,611	...	...	...	...	...
2014	11,394	...	...	...	...	...
2015	10,151	134	10,017	217	3,975	2,730
2016	9,770	...	...	...	...	...
2017	9,740	...	...	...	...	...
2018	9,554	...	...	...	...	...
2019	9,442	...	...	...	...	...
2020	9,281	96	9,185	40	4,047	2,217

주 : 1) 농림어업조사 결과. (2010년, 2015년, 2020년은 농업총조사 결과임)

2) 경지있는 농가수 항목 추가(2020~)

자료 : 통계청

### 3. No. of farm households by area of cultivated land

Unit : Household

1ha 이상 ~ 1.5ha 미만 1 and over less than 1.5	1.5ha 이상 ~ 2ha 미만 1.5 and over less than 2	2ha 이상 ~ 3ha 미만 2 and over less than 3	3ha 이상 ~ 5h미만 3 and over less than 5	5ha 이상 ~ 10ha미만 5 and over less than 10	10ha 이상 10 and over	Year
1,501	859	796	655	416	127	2010
...	...	...	...	...	...	2011
...	...	...	...	...	...	2012
...	...	...	...	...	...	2013
...	...	...	...	...	...	2014
1,158	638	540	424	259	76	2015
...	...	...	...	...	...	2016
...	...	...	...	...	...	2016
...	...	...	...	...	...	2018
...	...	...	...	...	...	2019
955	503	526	457	317	123	2020

Source : National Statistical Office

## 4. 경 지 면 적

단위 : ha

연 도 별	합 계	논	밭
	Total	Rice field	Dry field
2008	14,693	10,273	4,420
2009	17,878	11,786	6,092
2010	17,827	11,759	6,068
2011	13,845	9,658	4,187
2012	14,147	9,953	4,195
2013	12,423	8,715	3,708
2014	12,364	8,685	3,679
2015	10,574	7,453	3,121
2016	10,337	7,617	2,720
2017	10,338	7,272	3,066
2018	10,234	7,202	3,033
2019	9,201	7,103	2,098
2020	10,119	7,160	2,959

자료 : 농업정책과

### 4. Agricultural land area

Unit : ha

가구당 경지면적(a) Agricultural land area per household (a)			Year
계 Total	논 Rice field	밭 Dry field	
113.9	79.6	34.3	2008
140.2	92.4	47.8	2009
147.5	97.3	50.2	2010
114.5	79.9	34.6	2011
100.5	70.7	29.8	2012
88.3	61.9	26.4	2013
71.0	49.1	21.9	2014
64.3	45.3	19.0	2015
67.0	49.4	17.6	2016
106.0	74.5	31.5	2017
107.0	75.2	31.8	2018
106.1	74.8	31.3	2019
<b>132.3</b>	<b>87.3</b>	<b>45.0</b>	<b>2020</b>

Source : Agricultural Policy Division

## 5. 농업진흥지역 지정

단위 : ha

연 도 별	합 계		농업진흥구역	
	Total		Agricultural development land	
	필 지 수	면 적	필 지 수	면 적
	Number of field	Area	Number of field	Area
2012	65,669	10,665.0	53,768	8,635.8
2013	65,349	10,672.7	53,785	8,643.7
2014	65,349	10,672.7	53,785	8,643.7
2015	...	7,741.0	...	7,675.0
2016	...	7,534.5	...	7,124.9
2017	...	7,368.5	...	6,834.0
2018	...	7,362.5	...	6,812.9
2019	...	7,355.7	...	6,812.6
2020	...	7,355.8	...	6,812.6

자료 : 농업정책과

### 5. Land Designated for Agricultural Promotion

Unit : ha

농업보호구역 Agricultural conservation land		YEAR
필 지 수 Number of field	면 적 Area	
11,901	2,029.2	2012
11,923.00	2,029.0	2013
11,923.00	2,029.0	2014
...	66.0	2015
...	409.6	2016
...	534.5	2017
...	549.6	2018
...	543.2	2019
...	543.2	2020

Source : Agricultural Policy Division

## 6. 식량작물 생산량(정곡)

단위 : ha, M/T

연 도 별 읍면동별	합 계		미 곡		맥 류	
	Total		Rice		Wheat & Barley	
	면 적 Area	생 산 량 Production	면 적 Area	생 산 량 Production	면 적 Area	생 산 량 Production
2012	7,928	39,315	7,348.0	37,351.3	5.3	20.2
2013	8,061	41,158	7,482.8	39,135.0	38.0	154.1
2014	7,503	38,736	6,950.0	37,564.8	6.6	20.9
2015	7,029	37,245	6,533.5	35,960.2	5.3	16.7
2016	6,796.9	35,112.7	6,331.2	33,745.0	15.0	47.4
2017	6,595.9	34,258.5	6,168.8	33,188.1	8.3	29.3
2018	6,526.1	35,683.4	5,807.9	31,911.0	15.7	32.6
2019	6,723.7	36,323.6	5,874.0	31,880.0	26.5	64.1
<b>2020</b>	<b>7,369.4</b>	<b>40,921.3</b>	<b>6,287.2</b>	<b>36,194.9</b>	<b>54.2</b>	<b>256.0</b>
유 구 읍	617.6	3,497.3	498.8	2,803.3	3.0	14.2
이 인 면	710.9	4,419.5	635.8	4,003.6	3.0	14.8
탄 천 면	836.3	4,518.9	741.9	4,169.5	2.4	11.2
계 룡 면	969.5	5,667.5	824.1	5,061.9	27.0	127.5
반 포 면	192.7	1,087.5	150.2	844.1	1.2	5.7
의 당 면	686.3	3,720.5	594.7	3,342.2	2.3	11.0
정 안 면	845.0	4,352.1	689.8	3,876.7	2.4	11.5
우 성 면	887.0	4,823.7	786.1	4,417.9	6.0	27.9
사 곡 면	434.5	2,340.8	373.9	2,101.3	1.9	8.8
신 품 면	538.9	2,768.0	440.8	2,477.3	1.5	7.2
중 학 동	0.3	3.6	-	-	-	-
웅 진 동	20.8	130.9	14.5	81.5	-	-
금 학 동	215.8	1,247.0	186.3	1,047.0	1.1	5.1
옥 룡 동	123.8	708.0	111.5	626.6	-	-
신 관 동	111.4	616.9	101.8	572.1	-	-
월 송 동	178.6	1,019.1	137.0	769.9	2.4	11.1

자료 : 농업정책과

### 6. Production of Food Grain(Polished)

Unit : ha, M/T

잡곡 Miscellaneous Grains		두류 Pulse		서류 Potatoes		Year Eup & Myeon & Dong
면적 Area	생산량 Production	면적 Area	생산량 Production	면적 Area	생산량 Production	
32.1	68.9	436.5	630.7	106.5	1,243.4	2011
35.6	93.6	449.1	786.2	55.3	989.4	2013
16.5	41.0	500.4	832.5	29.5	276.8	2014
17.8	35.3	437.8	743.4	34.7	489.0	2015
13.1	77.9	393.4	661.6	44.2	580.8	2016
18.7	25.8	371.4	680.9	28.8	334.2	2017
73.8	142.8	468.3	788.5	160.4	2,808.5	2018
73.1	184.4	572.3	930.0	177.8	3,265.1	2019
<b>79.5</b>	<b>213.1</b>	<b>794.8</b>	<b>1,423.3</b>	<b>153.7</b>	<b>2,834.0</b>	<b>2020</b>
11.4	30.1	78.5	140.2	25.9	509.5	Yugu-eup
6.1	16.6	49.5	88.5	16.5	296.0	lin-myeon
13.6	36.8	69.1	124.1	9.3	177.3	Tancheon-myeon
7.9	21.2	95.2	170.7	15.3	286.2	Gyeryong-myeon
4.4	11.6	27.0	48.4	9.9	177.7	Banpo-myeon
5.5	14.8	72.5	129.9	11.3	222.6	Uidang-myeon
7.8	21.0	133.2	238.4	11.8	204.5	Jeongan-myeon
3.5	9.3	79.0	141.4	12.4	227.2	Useong-myeon
5.8	15.1	45.7	81.4	7.2	134.2	Sagok-myeon
6.2	16.7	83.7	150.5	6.7	116.3	Sinpung-myeon
-	-	0.1	0.2	0.2	3.4	Junghak-dong
0.3	0.8	3.6	6.4	2.4	42.2	Ungjin-dong
2.3	6.3	17.5	31.3	8.6	157.3	Geumhak-dong
1.1	3.0	7.8	13.9	3.4	64.5	Ongnyong-dong
1.0	2.7	6.9	12.4	1.7	29.7	Singwan-dong
2.6	7.1	25.5	45.6	11.1	185.4	Wolsong-dong

Source : Agricultural Policy Division

## 6-1. 미 곡

단위 : ha, M/T

연도별 읍면동별	합 계	Total	논 비
	면 적 Area	생 산 량 Production	면 적 Area
2012	7,348.0	37,351.3	7,348.0
2013	7,482.8	39,135.0	7,482.8
2014	6,950.0	37,564.8	6,950.0
2015	6,533.5	35,960.2	6,533.5
2016	6,331.2	33,745.0	6,331.2
2017	6,168.8	33,188.0	6,168.8
2018	5,808.0	31,911.0	5,808.0
2019	5,874.0	31,880.0	5,874.0
<b>2020</b>	<b>6,287.2</b>	<b>36,194.9</b>	<b>6,287.0</b>
유 구 읍	498.8	2,803.3	498.8
이 인 면	635.8	4,003.6	635.7
탄 천 면	741.9	4,169.5	741.9
계 룡 면	824.1	5,061.9	824.0
반 포 면	150.2	844.1	150.2
의 당 면	594.7	3,342.2	594.7
정 안 면	689.8	3,876.7	689.8
우 성 면	786.1	4,417.9	786.1
사 곡 면	373.9	2,101.3	373.9
신 풍 면	440.8	2,477.3	440.8
중 학 동	-	-	-
웅 진 동	14.5	81.5	14.5
금 학 동	186.3	1,047.0	186.3
옥 룡 동	111.5	626.6	111.5
신 관 동	101.8	572.1	101.8
월 송 동	137.0	769.9	137.0

자료 : 농업정책과

### 6-1. Rice

Unit : ha, M/T

Paddy rice		밭 벼 Upland rice			Year
생산량		면적	생산량		Eup & Myeon & Dong
Production	kg/10a	Area	Production	kg/10a	
37,351.3	512.0	-	-	-	2012
39,135.0	523.0	-	-	-	2013
37,564.8	540.5	-	-	-	2014
35,960.2	550.4	-	-	-	2015
33,745.0	533.0	-	-	-	2016
33,188.0	538.0	-	-	-	2017
31,911.0	549.0	-	-	-	2018
31,880.0	543.0	-	-	-	2019
<b>35,332.9</b>	<b>562.0</b>	<b>0.2</b>	<b>862.0</b>	<b>431.0</b>	<b>2020</b>
2,803.3	...	-	-	...	Yugu-eup
3,572.6	...	0.1	431.0	...	lin-myeon
4,169.5	...	-	-	...	Tancheon-myeon
4,630.9	...	0.1	431.0	...	Gyeryong-myeon
844.1	...	-	-	...	Banpo-myeon
3,342.2	...	-	-	...	Uidang-myeon
3,876.7	...	-	-	...	Jeongan-myeon
4,417.9	...	-	-	...	Useong-myeon
2,101.3	...	-	-	...	Sagok-myeon
2,477.3	...	-	-	...	Sinpung-myeon
-	...	-	-	...	Junghak-dong
81.5	...	-	-	...	Ungjin-dong
1,047.0	...	-	-	...	Geumhak-dong
626.6	...	-	-	...	Ongnyong-dong
572.1	...	-	-	...	Singwan-dong
769.9	...	-	-	...	Wolsong-dong

Source : Agricultural Policy Division

## 6-2. 맥 류

단위 : ha, M/T

연 도 별 읍면동별	합 계 Total		겉보리 Covered Barley			쌀보리 Naked Barley		
	면 적 Area	생 산 량 Production	면 적 Area	생 산 량 Production	kg/10a	면 적 Area	생 산 량 Production	kg/10a
2012	5.3	20.2	-	-	-	5.3	20.2	382.0
2013	38.0	154.1	-	-	-	38.0	154.1	395.0
2014	6.6	20.9	-	-	-	5.3	16.7	632.0
2015	5.3	16.7	-	-	-	5.3	16.7	632.0
2016	15.0	47.4	-	-	-	15.0	47.4	316.0
2017	8.3	29.3	-	-	-	6.3	20.2	320.0
2018	15.7	32.6	-	-	-	11.5	19.3	169.0
2019	26.5	64.1	-	-	-	26.5	64.1	242.0
<b>2020</b>	<b>54.2</b>	<b>256.0</b>	<b>8.4</b>	<b>43.7</b>	<b>520.2</b>	<b>39.1</b>	<b>181.8</b>	<b>465.0</b>
유 구 읍	3	14	0.5	2.6	...	3	12	...
이 인 면	3	15	1.6	8.3	...	1	5	...
탄 천 면	2	11	-	-	...	2	11	...
계 룡 면	27	128	4.5	23.4	...	18	83	...
반 포 면	1	6	0.3	1.6	...	0	1	...
의 당 면	2	11	0.5	2.6	...	2	8	...
정 안 면	2	12	0.6	3.1	...	2	7	...
우 성 면	6	28	-	-	...	6	27	...
사 곡 면	2	9	-	-	...	2	7	...
신 풍 면	2	7	0.4	2.1	...	1	5	...
중 학 동	-	-	-	-	...	-	-	...
웅 진 동	-	-	-	-	...	-	-	...
금 학 동	1	5	-	-	...	1	5	...
옥 룡 동	-	-	-	-	...	-	-	...
신 관 동	-	-	-	-	...	-	-	...
월 송 동	2	11	-	-	...	2	10	...

자료 : 농업정책과

주 1) 호밀 항목 삭제(2020~)

### 6-2. Barley and Wheat

Unit : ha, M/T

밀 Wheat			맥주보리 Beer Barley			Year
면적	생산량		면적	생산량		
Area	Production	kg/10a	Area	Production	kg/10a	Eup & Myeon & Dong
-	-	-	-	-	-	2012
-	-	-	-	-	-	2013
1.3	4.1	632.0	-	-	-	2014
-	-	-	-	-	-	2015
-	-	-	-	-	-	2016
2.0	9.1	455.0	-	-	-	2017
4.2	13.3	317.0	-	-	-	2018
-	-	-	-	-	-	2019
<b>6.7</b>	<b>30.5</b>	<b>455.2</b>	-	-	-	<b>2020</b>
-	-	...	-	-	-	Yugu-eup
0.4	1.8	...	-	-	-	lin-myeon
-	-	...	-	-	-	Tancheon-myeon
4.6	20.9	...	-	-	-	Gyeryong-myeon
0.6	2.7	...	-	-	-	Banpo-myeon
-	-	...	-	-	-	Uidang-myeon
0.3	1.4	...	-	-	-	Jeongan-myeon
0.3	1.4	...	-	-	-	Useong-myeon
0.3	1.4	...	-	-	-	Sagok-myeon
-	-	...	-	-	-	Sinpung-myeon
-	-	...	-	-	-	Junghak-dong
-	-	...	-	-	-	Ungjin-dong
-	-	...	-	-	-	Geumhak-dong
-	-	...	-	-	-	Ongnyong-dong
-	-	...	-	-	-	Singwan-dong
0.2	0.9	...	-	-	-	Wolsong-dong

Source : Agricultural Policy Division

## 6-3. 잡 곡

단위 : ha, M/T

연도별 읍면동별	합 계 Total		옥수수 Corn		
	면 적	생산량	면 적	생 산 량	kg/10a
	Area	Production	Area	Production	
2012	32.1	68.9	27.3	62.7	228.0
2013	35.6	93.6	30.6	87.2	285.0
2014	16.5	41.0	12.1	34.0	280.9
2015	17.8	35.3	14.8	31.4	211.0
2016	13.1	77.9	12.1	76.5	632.2
2017	18.7	25.8	11.5	18.9	165.0
2018	73.8	142.8	57.0	122.6	215.0
2019	73.1	184.4	62.5	171.3	274.0
<b>2020</b>	<b>79.5</b>	<b>213.1</b>	<b>76.3</b>	<b>207.7</b>	<b>272.2</b>
유 구 읍	11	30	11	29	...
이 인 면	6	17	6	16	...
탄 천 면	14	37	14	37	...
계 룡 면	8	21	8	21	...
반 포 면	4	12	4	11	...
의 당 면	6	15	5	14	...
정 안 면	8	21	8	21	...
우 성 면	4	9	3	9	...
사 곡 면	6	15	5	14	...
신 품 면	6	17	6	17	...
중 학 동	-	-	-	-	...
웅 진 동	0	1	0	1	...
금 학 동	2	6	2	6	...
옥 룡 동	1	3	1	3	...
신 관 동	1	3	1	3	...
월 송 동	3	7	3	7	...

주) 조, 수수는 기타에 포함 : 2014 ~

자료 : 농업정책과

### 6-3. Miscellaneous Grains

Unit : ha, M/T

메밀 Buckwheat			기타 Other Miscellaneous grains			Year
면적 Area	생산량 Production		면적 Area	생산량 Production		
		kg/10a			kg/10a	Eup & Myeon & Dong
0.3	0.5	150.0	4.5	5.7	127.0	2012
-	-	-	5.0	6.4	127.0	2013
0.5	1.0	205.0	3.9	5.9	151.2	2014
-	-	-	2.9	3.9	132.0	2015
1.0	1.4	140.0	-	-	-	2016
1.2	1.6	131.7	6.0	5.3	89.0	2017
2.1	4.5	216.0	14.7	15.7	107.0	2018
1.2	2.1	174.0	9.4	11.0	117.0	2019
<b>2.6</b>	<b>4.7</b>	<b>180.8</b>	<b>0.6</b>	<b>0.7</b>	<b>116.7</b>	<b>2020</b>
0	0	...	1	1	...	Yugu-eup
0	0	...	-	-	...	lin-myeon
-	-	...	0	0	...	Tancheon-myeon
0	1	...	-	-	...	Gyeryong-myeon
0	1	...	-	-	...	Banpo-myeon
0	0	...	-	-	...	Uidang-myeon
0	1	...	-	-	...	Jeongan-myeon
0	1	...	-	-	...	Useong-myeon
1	1	...	-	-	...	Sagok-myeon
0	0	...	-	-	...	Sinpung-myeon
-	-	...	-	-	...	Junghak-dong
-	-	...	-	-	...	Ungjin-dong
-	-	...	-	-	...	Geumhak-dong
-	-	...	-	-	...	Ongnyong-dong
-	-	...	-	-	...	Singwan-dong
-	-	...	-	-	...	Wolsong-dong

Source : Agricultural Policy Division

## 6-4. 두 류

단위 : ha, M/T

연도별 읍면동별	합계 Total		콩 Soybeans			팥
	면적 Area	생산량 Production	면적 Area	생산량 Production	kg/10a	면적 Area
2012	436.5	630.7	334.0	507.0	152.0	31.6
2013	449.1	786.2	332.4	641.5	193.0	36.7
2014	500.4	832.5	401.0	725.9	181.0	9.6
2015	437.8	743.4	373.0	652.8	175.0	14.7
2016	393.4	661.6	356.0	610.5	171.5	7.5
2017	371.4	680.9	322.2	618.7	192.0	15.0
2018	468.3	788.5	398.9	694.0	174.0	28.7
2019	572.3	930.0	505.7	839.5	166.0	31.6
<b>2020</b>	<b>794.8</b>	<b>1,423.3</b>	<b>784.4</b>	<b>1,411.6</b>	<b>180.0</b>	<b>8.9</b>
유구읍	78.5	140.2	76.8	138.3	...	1.4
이인면	49.5	88.5	48.7	87.6	...	0.8
탄천면	69.1	124.1	68.8	123.8	...	0.1
계룡면	95.2	170.7	94.3	169.7	...	0.9
반포면	27.0	48.4	26.7	48.1	...	0.1
의당면	72.5	129.9	71.6	128.9	...	0.9
정안면	133.2	238.4	131.3	236.3	...	1.9
우성면	79.0	141.4	77.6	139.7	...	0.7
사곡면	45.7	81.4	44.6	80.2	...	1.0
신평면	83.7	150.5	83.3	150.0	...	0.4
중학동	0.1	0.2	0.1	0.2	...	-
웅진동	3.6	6.4	3.6	6.4	...	-
금학동	17.5	31.3	17.4	31.2	...	0.1
옥룡동	7.8	13.9	7.7	13.8	...	0.1
신관동	6.9	12.4	6.9	12.4	...	-
월송동	25.5	45.6	25.0	45.0	...	0.5

자료 : 농업정책과

### 6-4. Pulse

Unit : ha, M/T

Red Beans		녹두 Green Beans			기타 Other Pulses		Year	
생산량	면적	생산량	면적	생산량	면적	생산량	Year	
Production								kg/10a
26.2	82.0	6.1	5.9	97.0	64.8	91.6	141.0	2012
30.1	82.0	7.1	10.3	145.0	72.9	104.2	143.0	2013
8.9	92.7	2.7	1.8	66.7	87.1	95.9	110.1	2014
15.7	107.0	5.5	5.9	108.0	44.7	69.0	154.0	2015
8.4	112.0	1.2	1.2	100.0	28.7	41.5	144.6	2016
16.9	112.8	3.0	3.7	123.3	31.1	41.6	133.7	2017
37.0	129.0	4.9	6.9	140.0	35.9	50.6	141.0	2018
37.6	119.0	3.1	4.2	134.0	31.9	48.8	153.0	2019
<b>9.9</b>	<b>111.2</b>	<b>0.7</b>	<b>0.9</b>	<b>128.6</b>	<b>0.8</b>	<b>0.9</b>	<b>112.5</b>	<b>2020</b>
1.5	...	-	-	...	0.3	0.4	...	Yugu-eup
0.9	...	-	-	...	-	-	...	lin-myeon
0.1	...	0.2	0.2	...	-	-	...	Tancheon-myeon
1.0	...	-	-	...	-	-	...	Gyeryong-myeon
0.1	...	-	-	...	0.2	0.2	...	Banpo-myeon
1.0	...	-	-	...	-	-	...	Uidang-myeon
2.1	...	-	-	...	-	-	...	Jeongan-myeon
0.8	...	0.5	0.7	...	0.2	0.2	...	Useong-myeon
1.1	...	-	-	...	0.1	0.1	...	Sagok-myeon
0.5	...	-	-	...	-	-	...	Sinpung-myeon
-	...	-	-	...	-	-	...	Junghak-dong
-	...	-	-	...	-	-	...	Ungjin-dong
0.1	...	-	-	...	-	-	...	Geumhak-dong
0.1	...	-	-	...	-	-	...	Ongnyong-dong
-	...	-	-	...	-	-	...	Singwan-dong
0.6	...	-	-	...	-	-	...	Wolsong-dong

Source : Agricultural Policy Division

## 6-5. 서 류

단위 : ha, M/T

연 도 별 읍면동별	합 계	Total	고구마 Sweet Potatoes		
	면 적 Area	생산량 Production	면 적 Area	생산량 Production	kg/10a
2012	106.5	1,243.4	39.5	426.9	1,080.0
2013	94.8	1,944.6	42.3	675.1	1,596.0
2014	29.5	276.8	22.8	228.0	1,000.0
2015	34.7	489.0	31.0	429.3	1,384.0
2016	44.2	580.8	12.5	167.5	1,340.0
2017	28.8	334.2	23.8	272.7	1,147.4
2018	160.4	2,808.5	86.1	1,069.4	1,242.0
2019	177.8	3,265.1	85.0	1,057.4	1,244.0
<b>2020</b>	<b>153.7</b>	<b>2,834.0</b>	<b>93.5</b>	<b>1,484.3</b>	<b>1,587.5</b>
유 구 읍	25.9	509.5	11.0	174.8	...
이 인 면	16.5	296.0	11.1	176.1	...
탄 천 면	9.3	177.3	4.8	76.7	...
계 룡 면	15.3	286.2	8.8	139.9	...
반 포 면	9.9	177.7	6.7	106.8	...
의 당 면	11.3	222.6	4.9	78.3	...
정 안 면	11.8	204.5	9.3	147.8	...
우 성 면	12.4	227.2	7.6	120.3	...
사 곡 면	7.2	134.2	4.2	67.2	...
신 풍 면	6.7	116.3	5.1	80.4	...
중 학 동	0.2	3.4	0.2	3.1	...
웅 진 동	2.4	42.2	1.8	28.8	...
금 학 동	8.6	157.3	5.5	87.1	...
옥 룡 동	3.4	64.5	1.6	25.2	...
신 관 동	1.7	29.7	1.3	20.0	...
월 송 동	11.1	185.4	9.6	151.8	...

자료 : 농업정책과

### 6-5. Potatoes

Unit : ha, M/T

감 자 White Potatoes			Year
면 적 Area	생산량 Production	kg/10a	Eup & Myeon & Dong
67.0	816.5	1,220.0	2012
52.5	1,269.5	2,418.0	2013
6.7	48.8	728.3	2014
3.7	59.6	1,610.0	2015
31.7	413.3	1,303.5	2016
5.0	61.5	1,230.0	2017
74.3	1,739.2	2,342.0	2018
92.8	2,207.7	2,379.0	2019
<b>60.2</b>	<b>1,349.7</b>	<b>2,242.0</b>	<b>2020</b>
14.9	334.7	...	Yugu-eup
5.4	119.9	...	lin-myeon
4.5	100.6	...	Tancheon-myeon
6.5	146.3	...	Gyeryong-myeon
3.2	70.9	...	Banpo-myeon
6.4	144.3	...	Uidang-myeon
2.5	56.7	...	Jeongan-myeon
4.8	106.9	...	Useong-myeon
3.0	67.0	...	Sagok-myeon
1.6	35.9	...	Sinpung-myeon
-	0.3	...	Junghak-dong
0.6	13.4	...	Ungjin-dong
3.1	70.2	...	Geumhak-dong
1.8	39.3	...	Ongnyong-dong
0.4	9.7	...	Singwan-dong
1.5	33.6	...	Wolsong-dong

Source : Agricultural Policy Division

### 7. 채 소 류 생 산 량(4-1)

단위 : ha, M/T

연 도 별 읍면동별	과 채 류								
	Fruit-bearing Vegetables			수 박 Water Melons			참 외 Melons		
	면적	생산량 Production		면적	생산량 Production		면적	생산량 Production	
	Area	kg/10a		Area	kg/10a		Area	kg/10a	
2011	528.1	35,094.9	6,645.5	69.1	2,668.5	3,861.8	-	-	-
2012	304.5	17,826.4	5,855.0	71.3	2,398.7	3,367.0	-	-	-
2013	291.5	16,769.6	5,752.9	65.3	2,451.7	3,754.5	-	-	-
2014	326.1	16,913.9	5,186.7	73.5	3,014.9	4,101.9	-	-	-
2015	529.0	18,224.5	3,445.1	186.8	2,250.5	1,204.8	-	-	-
2016	535.0	18,534.4	3,464.2	190.3	2,313.3	1,215.6	-	-	-
2017	462.6	20,982.0	4,535.9	92.9	3,964.0	4,267.0	-	-	-
2018	593.7	33,608.0	5,661.2	146.0	5,837.0	3,997.9	0.7	17.0	2,575.8
2019	451.7	24,865.8	5,337.3	88.5	3,595.5	4,062.0	3.0	87.0	2,900.2
<b>2020</b>	<b>427.1</b>	<b>32,188.2</b>	<b>7,536.5</b>	<b>104.0</b>	<b>4,553.1</b>	<b>4,378.0</b>	-	-	-
유 구 읍	11.8	588.8	4,989.8	8.5	372.1	4,377.6	-	-	-
이 인 면	66.9	6,431.2	9,613.2	2.3	100.7	4,378.3	-	-	-
탄 천 면	86.8	4,803.3	5,533.8	55.2	2,416.7	4,378.1	-	-	-
계 룡 면	101.8	4,487.1	4,407.8	2.0	87.6	4,380.0	-	-	-
반 포 면	4.2	317.5	7,559.5	0.1	4.4	4,400.0	-	-	-
의 당 면	11.3	798.8	7,069.0	4.0	175.1	4,377.5	-	-	-
정 안 면	33.9	2,512.9	7,412.7	4.0	175.1	4,377.5	-	-	-
우 성 면	63.3	9,665.2	15,268.9	0.3	13.1	4,366.7	-	-	-
사 곡 면	3.5	260.2	7,434.3	1.4	61.3	4,378.6	-	-	-
신 풍 면	40.9	2,115.3	5,171.9	26.2	1,147.0	4,377.9	-	-	-
중 학 동	-	-	-	-	-	-	-	-	-
웅 진 동	0.7	49.0	7,000.0	-	-	-	-	-	-
금 학 동	1.0	63.0	6,300.0	-	-	-	-	-	-
옥 룡 동	0.6	67.9	11,316.7	-	-	-	-	-	-
신 관 동	-	-	-	-	-	-	-	-	-
월 송 동	0.4	28.0	7,000.0	-	-	-	-	-	-

자료 : 농업정책과

### 7. Vegetable Production(Cont'd)

Unit : ha, M/T

									Year Eup & Myeon & Dong
딸 기 Strawberry			오 이 Cucumber			호 박 Pumpkin			
면적 Area	생산량 Production kg/10a		면적 Area	생산량 Production kg/10a		면적 Area	생산량 Production kg/10a		
70.0	2,423.0	3,461.4	223.0	21,530.1	9,654.8	40.2	1,855.9	4,616.7	2011
70.0	2,204.0	2,986.0	92.2	9,522.0	10,328.0	26.9	1,576.7	5,861.0	2012
68.7	2,438.0	3,548.8	87.4	8,321.2	9,520.8	23.7	1,518.9	6,408.9	2013
73.6	1,761.0	2,392.7	86.5	8,208.4	9,489.5	29.0	1,289.1	4,445.2	2014
76.3	1,771.0	2,321.1	132.8	10,667.9	8,033.1	48.5	679.9	1,401.9	2015
77.7	1,820.0	2,342.3	134.3	10,870.9	8,094.5	48.4	668.7	1,380.7	2016
80.1	2,192.4	2,736.0	165.0	8,733.5	5,293.0	54.5	1,613.2	2,960.0	2017
94.0	2,603.0	2,769.1	211.0	17,875.0	8,471.6	38.0	1,070.0	2,815.8	2018
72.8	2,096.2	2,879.0	171.0	13,360.4	7,810.0	46.2	1,223.3	2,646.5	2019
<b>124.9</b>	<b>4,302.8</b>	<b>3,445.0</b>	<b>116.7</b>	<b>18,238.1</b>	<b>15,628.2</b>	<b>37.5</b>	<b>2,627.1</b>	<b>7,005.6</b>	<b>2020</b>
0.5	17.2	3,440.0	0.2	31.3	15,650.0	1.6	112.1	7,006.3	Yugu-eup
20.0	689.0	3,445.0	31.3	4,891.6	15,628.1	0.3	21.0	7,000.0	lin-myeon
16.0	551.2	3,445.0	9.0	1,406.5	15,627.8	4.2	294.3	7,007.1	Tancheon-myeon
85.6	2,948.9	3,445.0	6.0	937.7	15,628.3	3.8	266.2	7,005.3	Gyeryong-myeon
-	-	-	0.3	46.9	15,633.3	3.8	266.2	7,005.3	Banpo-myeon
0.2	6.9	3,450.0	2.0	312.6	15,630.0	1.3	91.1	7,007.7	Uidang-myeon
2.4	82.7	3,445.8	6.0	937.7	15,628.3	8.0	560.5	7,006.3	Jeongan-myeon
0.2	6.9	3,450.0	61.0	9,533.1	15,628.0	0.8	56.0	7,000.0	Useong-myeon
-	-	-	0.6	93.8	15,633.3	1.5	105.1	7,006.7	Sagok-myeon
-	-	-	-	-	-	10.3	721.6	7,005.8	Sinpung-myeon
-	-	-	-	-	-	-	-	-	Junghak-dong
-	-	-	-	-	-	0.7	49.0	7,000.0	Ungjin-dong
-	-	-	-	-	-	0.5	35.0	7,000.0	Geumhak-dong
-	-	-	0.3	46.9	15,633.3	0.3	21.0	7,000.0	Ongnyong-dong
-	-	-	-	-	-	-	-	-	Singwan-dong
-	-	-	-	-	-	0.4	28.0	7,000.0	Wolsong-dong

Source : Agricultural Policy Division

### 7. 채 소 류 생 산 량(4-2)

단위 : ha, M/T

연 도 별 읍면동별	업 채 류								
	토 마 토 Tomato			Leafy and Stem Vegetables			배 추 Chinese Cabbage		
	면적 Area	생산량 Production		면 적 Area	생산량 Production		면적 Area	생산량 Production	
			kg/10a			kg/10a			kg/10a
2011	125.8	6,617.4	5,260.3	30.0	5,432.5	6,036.1	84.3	5,226.6	6,200.0
2012	40.3	2,125.0	5,273.0	107.4	5,154.8	4,800.1	103.1	5,085.5	4,935.0
2013	46.4	2,039.8	4,396.1	98.4	5,293.9	5,380.0	92.3	5,190.5	5,623.5
2014	63.5	2,640.8	4,158.7	66.7	3,651.3	5,474.2	66.0	3,547.0	5,374.2
2015	84.6	2,855.2	3,374.9	95.6	3,972.9	4,155.8	79.2	3,761.3	4,749.1
2016	84.3	2,861.6	3,394.6	96.0	3,982.8	4,148.8	79.3	3,766.1	4,749.1
2017	70.1	4,479.0	6,394.0	116.0	9,394.7	8,098.9	100.4	8,994.4	8,955.0
2018	104.0	6,206.0	5,967.3	95.9	7,436.3	7,757.4	77.7	7,093.0	9,129.9
2019	70.2	4,503.4	6,415.1	142.4	10,434.5	7,327.5	112.9	9,813.3	8,688.4
<b>2020</b>	<b>44.0</b>	<b>2,467.1</b>	<b>5,607.0</b>	<b>65.2</b>	<b>3,256.5</b>	<b>4,994.6</b>	<b>51.3</b>	<b>2,908.1</b>	<b>5,668.8</b>
유 구 읍	1.0	56.1	5,610.0	11.2	541.7	4,836.6	9.5	538.6	5,669.5
이 인 면	13.0	728.9	5,606.9	4.1	209.6	5,112.2	3.2	181.4	5,668.8
탄 천 면	2.4	134.6	5,608.3	8.8	384.9	4,373.9	4.5	255.1	5,668.9
계 룡 면	4.4	246.7	5,606.8	9.3	398.3	4,282.8	4.9	277.8	5,669.4
반 포 면	-	-	-	6.1	335.6	5,501.6	5.7	323.1	5,668.4
의 당 면	3.8	213.1	5,607.9	5.0	273.3	5,466.0	4.6	260.8	5,669.6
정 안 면	13.5	756.9	5,606.7	4.6	260.8	5,669.6	4.6	260.8	5,669.6
우 성 면	1.0	56.1	5,610.0	5.2	260.4	5,007.7	4.1	232.4	5,668.3
사 곡 면	-	-	-	2.6	144.8	5,569.2	2.5	141.7	5,668.0
신 풍 면	4.4	246.7	5,606.8	1.9	103.5	5,447.4	1.8	102.0	5,666.7
중 학 동	-	-	-	0.1	5.7	5,700.0	0.1	5.7	5,700.0
웅 진 동	-	-	-	1.0	56.7	5,670.0	1.0	56.7	5,670.0
금 학 동	0.5	28.0	5,600.0	1.7	92.2	5,423.5	1.6	90.7	5,668.8
옥 룡 동	-	-	-	0.6	34.0	5,666.7	0.6	34.0	5,666.7
신 관 동	-	-	-	0.8	32.9	4,112.5	0.5	28.3	5,660.0
월 송 동	-	-	-	2.2	122.1	5,550.0	2.1	119.0	5,666.7

자료 : 농업정책과

### 7. Vegetable Production(Cont'd)

Unit : ha, M/T

시금치 Spinach			상추 Lettuce			양배추 Cabbage			Year Eup & Myeon & Dong
면적 Area	생산량 Production kg/10a		면적 Area	생산량 Production kg/10a		면적 Area	생산량 Production kg/10a		
0.9	12.8	1,422.2	4.4	170.5	3,875.0	0.4	22.6	5,650.0	2011
1.5	14.9	967.5	2.2	40.4	1,836.4	0.6	14.0	2,333.3	2012
2.7	44.4	1,644.4	2.8	49.0	1,750.0	0.6	10.0	1,666.7	2013
3.1	50.3	1,622.6	2.0	40.0	2,000.0	0.9	14.0	1,555.6	2014
3.5	55.3	1,580.0	12.0	142.0	1,183.3	0.9	14.3	1,588.9	2015
3.5	54.9	1,568.4	12.3	147.5	1,198.9	0.9	14.4	1,598.2	2016
2.1	35.0	1,675.0	8.8	187.7	2,126.0	4.6	177.6	3,827.0	2017
2.1	36.5	1,738.1	11.6	231.0	1,991.4	4.5	75.8	1,695.3	2018
4.0	65.7	1,643.8	20.8	426.9	2,052.7	4.7	128.6	2,737.6	2019
<b>1.3</b>	<b>19.8</b>	<b>1,523.1</b>	<b>10.5</b>	<b>328.6</b>	<b>3,129.5</b>	<b>2.1</b>	-	-	<b>2020</b>
-	-	-	0.1	3.1	3,100.0	1.6	-	-	Yugu-eup
-	-	-	0.9	28.2	3,133.3	-	-	-	lin-myeon
0.3	4.6	1,533.3	4.0	125.2	3,130.0	-	-	-	Tancheon-myeon
0.1	1.5	1,500.0	3.8	119.0	3,131.6	0.5	-	-	Gyeryong-myeon
-	-	-	0.4	12.5	3,125.0	-	-	-	Banpo-myeon
-	-	-	0.4	12.5	3,125.0	-	-	-	Uidang-myeon
-	-	-	-	-	-	-	-	-	Jeongan-myeon
0.4	6.1	1,525.0	0.7	21.9	3,128.6	-	-	-	Useong-myeon
-	-	-	0.1	3.1	3,100.0	-	-	-	Sagok-myeon
0.1	1.5	1,500.0	-	-	-	-	-	-	Sinpung-myeon
-	-	-	-	-	-	-	-	-	Junghak-dong
-	-	-	-	-	-	-	-	-	Ungjin-dong
0.1	1.5	1,500.0	-	-	-	-	-	-	Geumhak-dong
-	-	-	-	-	-	-	-	-	Ongnyong-dong
0.3	4.6	1,533.3	-	-	-	-	-	-	Singwan-dong
-	-	-	0.1	3.1	3,100.0	-	-	-	Wolsong-dong

Source : Agricultural Policy Division

## 7. 채 소 류 생 산 량(4-3)

단위 : ha, M/T

연 도 별 읍면동별	근 채 류								
	Root Vegetables			무 White Radish			당 근 Carrots		
	면적 Area	생산량 Production		면적 Area	생산량 Production		면적 Area	생산량 Production	
			kg/10a			kg/10a			kg/10a
2011	183.0	2,757.0	1,506.0	155.6	2,061.0	1,324.0	-	-	-
2012	70.4	3,032.7	4,305.4	53.7	2,583.8	4,808.0	-	-	-
2013	42.4	2,034.7	4,798.8	42.4	2,034.7	4,798.8	-	-	-
2014	31.7	1,482.3	4,676.0	31.7	1,482.3	4,676.0	-	-	-
2015	33.8	1,421.2	4,204.7	33.8	1,421.2	4,204.7	-	-	-
2016	34.0	1,428.9	4,202.6	34.0	1,428.9	4,202.6	-	-	-
2017	49.6	3,056.3	6,160.6	48.6	3,039.0	6,253.0	0.6	12.7	2,314.0
2018	46.8	2,238.3	4,785.7	46.3	2,228.0	4,814.2	0.5	10.3	2,100.0
2019	52.6	2,858.7	5,434.7	49.3	2,800.4	5,680.5	2.0	39.5	1,910.4
<b>2020</b>	<b>42.8</b>	<b>2,145.2</b>	<b>5,012.1</b>	<b>42.8</b>	<b>2,145.2</b>	<b>5,012.1</b>	-	-	-
유 구 읍	10.6	563.0	5,311.3	10.6	563.0	5,311.3	-	-	-
이 인 면	0.2	7.0	3,500.0	0.2	7.0	3,500.0	-	-	-
탄 천 면	-	-	-	-	-	-	-	-	-
계 룡 면	8.0	299.8	3,747.5	8.0	299.8	3,747.5	-	-	-
반 포 면	5.5	312.0	5,672.7	5.5	312.0	5,672.7	-	-	-
의 당 면	8.7	415.2	4,772.4	8.7	415.2	4,772.4	-	-	-
정 안 면	1.0	38.6	3,860.0	1.0	38.6	3,860.0	-	-	-
우 성 면	-	-	-	-	-	-	-	-	-
사 곡 면	5.8	379.6	6,544.8	5.8	379.6	6,544.8	-	-	-
신 풍 면	2.9	124.6	4,296.6	2.9	124.6	4,296.6	-	-	-
중 학 동	-	-	-	-	-	-	-	-	-
응 진 동	-	-	-	-	-	-	-	-	-
금 학 동	-	-	-	-	-	-	-	-	-
육 룡 동	-	-	-	-	-	-	-	-	-
신 관 동	0.1	5.4	5,400.0	0.1	5.4	5,400.0	-	-	-
월 송 동	-	-	-	-	-	-	-	-	-

자료 : 농업정책과

### 7. Vegetable Production(Cont'd)

Unit : ha, M/T

기타 Others			조미채소 Spice & Culinary Vegetables			고추 Red Peppers			Year Eup & Myeon & Dong
면적 Area	생산량 Production		면적 Area	생산량 Production		면적 Area	생산량 Production		
		kg/10a			kg/10a				
27.4	696.0	2,540.0	405.9	3,040.0	749.0	297.6	780.0	262.0	2011
16.7	448.9	2,688.0	317.2	2,894.0	912.5	227.4	1,244.9	538.7	2012
-	-	-	317.5	3,596.5	7,788.8	195.4	1,445.2	739.6	2013
-	-	-	126.1	2,437.0	1,932.5	116.3	2,150.3	1,848.9	2014
-	-	-	242.3	4,112.2	1,697.2	122.4	2,829.0	2,311.3	2015
-	-	-	253.6	4,325.2	1,705.5	122.4	2,832.4	2,314.0	2016
0.5	4.6	1,000.0	281.4	7,670.4	2,717.5	75.8	2,412.1	3,183.0	2017
-	-	-	491.2	7,242.1	1,474.5	225.2	1,016.0	451.2	2018
1.3	18.8	1,368.2	485.4	6,715.5	1,383.5	218.0	549.5	252.0	2019
-	-	-	<b>304.0</b>	<b>5,303.9</b>	<b>1,744.7</b>	<b>105.2</b>	<b>1,920.8</b>	<b>1,825.9</b>	<b>2020</b>
-	-	-	26.7	857.8	3,212.7	16.3	731.4	4,487.1	Yugu-eup
-	-	-	23.5	140.9	599.6	15.4	40.0	259.7	lin-myeon
-	-	-	22.8	639.7	2,805.7	16.1	564.0	3,503.1	Tancheon-myeon
-	-	-	50.5	1,196.0	2,368.3	11.8	114.8	972.9	Gyeryong-myeon
-	-	-	20.6	101.3	491.7	14.0	35.4	252.9	Banpo-myeon
-	-	-	17.6	626.5	3,559.7	1.1	9.5	863.6	Uidang-myeon
-	-	-	17.8	476.3	2,675.8	9.8	372.4	3,800.0	Jeongan-myeon
-	-	-	59.3	800.8	1,350.4	0.6	2.1	350.0	Useong-myeon
-	-	-	33.0	233.4	707.3	20.1	51.2	254.7	Sagok-myeon
-	-	-	5.4	70.7	1,309.3	-	-	-	Sinpung-myeon
-	-	-	-	-	-	-	-	-	Junghak-dong
-	-	-	1.6	8.5	531.3	-	-	-	Ungjin-dong
-	-	-	7.1	86.2	1,214.1	-	-	-	Geumhak-dong
-	-	-	8.9	21.4	240.4	-	-	-	Ongnyong-dong
-	-	-	8.4	33.2	395.2	-	-	-	Singwan-dong
-	-	-	0.8	11.2	1,400.0	-	-	-	Wolsong-dong

Source : Agricultural Policy Division

### 7. 채 소 류 생 산 량(4-4)

단위 : ha, M/T

연 도 별 읍면동별	조 미 채 소 Flavor vegetable								
	파 Green Onions			양 파 Onion			생 강 Ginger		
	면적 Area	생산량 Production kg/10a		면적 Area	생산량 Production kg/10a		면적 Area	생산량 Production kg/10a	
2011	7.7	173.6	2,245.8	19.7	729.5	3,695.5	2.6	25.9	996.2
2012	7.7	128.5	1,668.8	32.4	1,128.2	3,483.0	3.2	25.4	793.8
2013	7.7	128.5	1,668.8	32.4	1,128.2	3,483.0	3.2	25.4	793.8
2014	6.6	249.5	3,780.3	0.7	25.9	3,700.0	2.5	17.5	700.0
2015	9.2	206.8	2,247.8	17.4	634.3	3,645.4	1.6	17.4	1,087.5
2016	9.5	214.8	2,260.8	18.9	664.4	3,515.3	1.7	17.6	1,036.1
2017	48.0	1,103.6	2,301.0	53.4	2,845.4	5,243.0	4.4	83.1	1,894.0
2018	46.8	1,343.5	2,869.0	51.6	2,876.0	5,571.5	4.5	45.6	1,012.7
2019	48.7	1,150.0	2,362.1	50.7	2,789.1	5,500.9	5.5	61.6	1,121.6
<b>2020</b>	<b>25.7</b>	<b>85.0</b>	<b>330.7</b>	<b>34.2</b>	<b>1,493.2</b>	<b>4,366.1</b>	<b>2.0</b>	<b>28.3</b>	<b>1,415.0</b>
유 구 읍	1.5	5.0	333.3	-	-	-	0.1	1.4	1,400.0
이 인 면	1.1	3.6	327.3	-	-	-	1.1	15.6	1,418.2
탄 천 면	1.7	5.6	329.4	-	-	-	0.3	4.3	1,433.3
계 룡 면	4.0	13.2	330.0	15.0	915.6	6,104.0	0.2	2.8	1,400.0
반 포 면	2.3	7.6	330.4	-	-	-	0.1	1.4	1,400.0
의 당 면	0.8	2.6	325.0	9.2	523.4	5,689.1	-	-	-
정 안 면	0.7	2.3	328.6	-	-	-	-	-	-
우 성 면	1.9	6.3	331.6	-	-	-	-	-	-
사 곡 면	0.4	1.3	325.0	3.0	48.5	1,616.7	-	-	-
신 풍 면	0.4	1.3	325.0	-	-	-	0.2	2.8	1,400.0
중 학 동	-	-	-	-	-	-	-	-	-
웅 진 동	1.3	4.3	330.8	-	-	-	-	-	-
금 학 동	1.2	4.0	333.3	-	-	-	-	-	-
옥 룡 동	0.5	1.7	340.0	7.0	5.7	81.4	-	-	-
신 관 동	7.9	26.2	331.6	-	-	-	-	-	-
월 송 동	-	-	-	-	-	-	-	-	-

자료 : 농업정책과

### 7. Vegetable Production

Unit : ha, M/T

마늘 Garlic			기타 Others						Year
가치 Eggplant			갯잎 Perilla leaf			Eup & Myeon & Dong			
면적 Area	생산량 Production	kg/10a	면적 Area	생산량 Production	kg/10a		면적 Area	생산량 Production	
59.7	740.3	1,239.8	0.5	12.0	2,400.0	-	-	-	2011
78.8	869.3	1,103.6	0.6	13.8	2,300.0	4.0	93.0	2,325.0	2012
78.8	869.3	1,103.6	0.6	13.8	2,300.0	4.0	93.0	2,325.0	2013
...	...	...	...	7.0	3,500.0	4.5	99.2	2,204.4	2014
91.7	424.7	463.1	0.7	13.5	1,928.6	4.4	97.7	2,220.5	2015
93.8	435.3	464.1	0.7	13.5	1,928.6	6.6	147.3	2,231.4	2016
99.9	1,226.3	1,228.0	4.1	186.8	4,602.0	12.8	291.1	2,276.0	2017
163.0	1,961.0	1,203.1	-	-	-	-	-	-	2018
162.5	2,165.3	1,332.5	3.9	94.2	2,415.2	15.1	334.5	2,215.4	2019
<b>124.6</b>	<b>1,744.4</b>	<b>1,400.0</b>	<b>2.7</b>	<b>32.2</b>	<b>1,192.6</b>	<b>9.6</b>	-	-	<b>2020</b>
8.4	117.6	1,400.0	0.2	2.4	1,200.0	0.2	-	-	Yugu-eup
5.5	77.0	1,400.0	0.4	4.7	1,175.0	-	-	-	lin-myeon
4.7	65.8	1,400.0	-	-	-	-	-	-	Tancheon-myeon
10.6	148.4	1,400.0	0.1	1.2	1,200.0	8.8	-	-	Gyeryong-myeon
3.3	46.2	1,400.0	0.9	10.7	1,188.9	-	-	-	Banpo-myeon
6.5	91.0	1,400.0	-	-	-	-	-	-	Uidang-myeon
7.0	98.0	1,400.0	0.3	3.6	1,200.0	-	-	-	Jeongan-myeon
56.6	792.4	1,400.0	-	-	-	0.2	-	-	Useong-myeon
9.2	128.8	1,400.0	0.3	3.6	1,200.0	-	-	-	Sagok-myeon
4.5	63.0	1,400.0	0.3	3.6	1,200.0	-	-	-	Sinpung-myeon
-	-	-	-	-	-	-	-	-	Junghak-dong
0.3	4.2	1,400.0	-	-	-	-	-	-	Ungjin-dong
5.7	79.8	1,400.0	0.2	2.4	1,200.0	-	-	-	Geumhak-dong
1.0	14.0	1,400.0	-	-	-	0.4	-	-	Ongnyong-dong
0.5	7.0	1,400.0	-	-	-	-	-	-	Singwan-dong
0.8	11.2	1,400.0	-	-	-	-	-	-	Wolsong-dong

Source : Agricultural Policy Division

## 8. 특용작물생산량

단위 : ha, M/T

연도별 읍면동별	합 계 Total			참 개 Sesame			들 개 Perilla Seeds		
	면적 Area	생산량 Production		면적 Area	생산량 Production		면적 Area	생산량 Production	
			kg/10a			kg/10a			kg/10a
2012	181.8	1,452.0	798.6	52.2	39.8	76.2	113.5	81.6	71.9
2013	139.4	323.1	231.8	35.6	34.1	95.8	95.3	98.0	102.9
2014	116.1	897.4	772.9	26.9	22.7	84.3	64.8	63.9	98.6
2015	55.4	41.0	74.0	14.2	1.6	11.3	37.8	38.1	100.8
2016	70.1	54.0	77.1	16.6	18.3	110.4	35.0	32.7	93.4
2017	36.6	22.7	69.6	8.6	3.7	43.8	21.2	15.2	72.1
2018	62.6	64.8	103.5	20.9	10.6	50.7	40.3	53.2	132.1
2019	89.5	90.4	101.0	26.5	16.2	61.0	61.9	73.0	118.0
<b>2020</b>	<b>50.1</b>	<b>34.0</b>	<b>67.9</b>	<b>10.1</b>	<b>6.3</b>	<b>61.9</b>	<b>39.1</b>	<b>27.0</b>	<b>69.0</b>
유구읍	4.7	5.4	114.9	0.8	1.0	125.0	3.9	4.4	112.8
이인면	4.0	2.8	70.0	1.0	0.4	40.0	3.0	2.4	80.0
탄천면	4.7	2.9	61.7	2.9	1.9	65.5	1.8	1.0	55.6
계룡면	4.3	1.8	41.9	0.9	0.4	44.4	3.0	1.1	36.7
반포면	0.3	0.4	116.7	0.1	0.1	50.0	0.1	0.1	100.0
의당면	5.0	3.8	76.0	1.7	0.9	52.9	3.3	2.9	87.9
정안면	-	-	-	-	-	-	-	-	-
우성면	-	-	-	-	-	-	-	-	-
사곡면	7.7	5.2	67.5	1.4	0.7	50.0	5.9	4.2	71.2
신평면	5.9	6.8	115.3	1.0	0.8	80.0	4.9	6.0	122.4
중학동	0.1	0.1	60.0	-	-	-	0.1	0.1	60.0
웅진동	9.0	0.8	8.9	-	-	-	9.0	0.8	8.9
금학동	3.5	3.6	102.9	-	-	-	3.5	3.6	102.9
옥룡동	-	-	-	-	-	-	-	-	-
신관동	0.7	0.4	57.1	0.3	0.1	33.3	0.4	0.3	75.0
월송동	0.2	0.1	50.0	-	-	-	0.2	0.1	50.0

자료 : 농업정책과

### 8. Production of Oil Seeds and Cash Crops

Unit : ha, M/T

낙화생(땅콩) Groundnuts			양 송 이 Rapeseed(canola)			기 타 Other			Year
면적 Area	생산량 Production	kg/10a	면적 Area	생산량 Production	kg/10a	면적 Area	생산량 Production	kg/10a	Eup & Myeon & Dong
2.5	3.7	148.6	-	-	-	13.7	1,327.0	9,686.1	2012
4.8	9.2	190.2	-	-	-	3.7	181.8	4,940.2	2013
3.6	5.8	161.1	-	-	-	20.8	805.0	3,870.1	2014
3.4	1.3	38.2	-	-	-	-	-	-	2015
3.5	2.9	82.1	-	-	-	15.0	0.2	1.0	2016
0.5	0.3	60.0	-	-	-	2.5	3.5	138.0	2017
1.4	1.0	71.4	-	-	-	-	...	...	2018
1.1	1.2	102.2	-	-	-	-	-	-	2019
<b>0.9</b>	<b>0.8</b>	<b>88.9</b>	-	-	-	-	-	-	<b>2020</b>
-	-	-	-	-	-	-	-	-	Yugu-eup
-	-	-	-	-	-	-	-	-	lin-myeon
-	-	-	-	-	-	-	-	-	Tancheon-myeon
0.4	0.3	75.0	-	-	-	-	-	-	Gyeryong-myeon
0.1	0.2	200.0	-	-	-	-	-	-	Banpo-myeon
-	-	-	-	-	-	-	-	-	Uidang-myeon
-	-	-	-	-	-	-	-	-	Jeongan-myeon
-	-	-	-	-	-	-	-	-	Useong-myeon
0.4	0.3	75.0	-	-	-	-	-	-	Sagok-myeon
-	-	-	-	-	-	-	-	-	Sinpung-myeon
-	-	-	-	-	-	-	-	-	Junghak-dong
-	-	-	-	-	-	-	-	-	Ungjin-dong
-	-	-	-	-	-	-	-	-	Geumhak-dong
-	-	-	-	-	-	-	-	-	Ongnyong-dong
-	-	-	-	-	-	-	-	-	Singwan-dong
-	-	-	-	-	-	-	-	-	Wolsong-dong

Source : Agricultural Policy Division

### 9. 인삼재배 및 생산

단위 : ha,톤

연도별 읍면동별	재배면적 Area		채굴 및 생산
	농가수 Number of farm households	재배면적 Area	농가수 Number of farm households
2012	102	131	107
2013	125	94	97
2014	130	141	100
2015	88	54	32
2016	188	138.3	61
2017	107	106.7	73
2018	117	113.0	71
2019	125	142.0	88
<b>2020</b>	<b>65</b>	<b>110.5</b>	<b>37</b>
유구읍	2	7.5	1
이인면	1	1.0	-
탄천면	5	4.2	4
계룡면	4	6.9	4
반포면	-	-	-
의당면	1	1.9	-
정안면	1	0.5	1
우성면	7	12.0	5
사곡면	1	0.6	-
신평면	8	41.0	4
중학동	1	0.5	-
웅진동	2	0.8	2
금학동	14	18.0	9
옥룡동	3	1.6	-
신관동	7	6.6	2
월송동	8	7.4	5

자료 : 농업정책과

### 9. Ginseng Cultivation and Production

Unit : Ha, Ton

Cultivation and Production		호당면적(a) Area	Year Eup & Myeon & Dong
면적 Area	수량 Quantity		
54	24	128.4	2012
49	246	75.2	2013
60	270	108.5	2014
17	104	61.4	2015
388.4	256.2	73.6	2016
23.5	132.9	100.0	2017
25	128.5	96.5	2018
43	234.3	113.6	2019
<b>33.6</b>	<b>203.3</b>	<b>170.0</b>	<b>2020</b>
0.5	2.6	375.0	Yugu-eup
-	-	100.0	lin-myeon
1.8	13.0	84.0	Tancheon-myeon
1.7	11.0	172.5	Gyeryong-myeon
-	-	-	Banpo-myeon
-	-	190.0	Uidang-myeon
0.3	1.7	50.0	Jeongan-myeon
2.2	17.0	171.4	Useong-myeon
-	-	60.0	Sagok-myeon
15.0	88.0	512.5	Sinpung-myeon
-	-	50.0	Junghak-dong
0.6	3.0	40.0	Ungjin-dong
5.2	31.0	128.6	Geumhak-dong
-	-	53.3	Ongnyong-dong
1.7	10.0	94.3	Singwan-dong
4.6	26.0	92.5	Wolsong-dong

Source : Agricultural Policy Division

### 10. 과실류 생산량(2-1)

단위 : ha, M/T

연도별 읍면동별	합계 Total		사과 Apples		
	면적 Area	생산량 Production	면적 Area	생산량 Production	
				kg/10a	
2012	285.4	2,788.9	42.2	514.7	1,220.4
2013	276.2	2,049.0	42.7	512.1	1,199.3
2014	286.3	3,157.8	36.2	439.1	1,213.0
2015	214.9	2,306.3	27.7	425.4	1,535.7
2016	249.0	2,618.3	31.6	513.6	1,625.3
2017	277.7	4,619.0	36.7	683.2	1,864.0
2018	254.0	3,618.6	27.5	342.5	1,243.5
2019	247.4	3,589.2	26.7	449.0	1,681.6
<b>2020</b>	<b>265.1</b>	<b>4,662.2</b>	<b>33.0</b>	<b>748.9</b>	<b>2,269.4</b>
유구읍	26.9	504.7	8.4	190.6	2,269.0
이인면	6.9	105.2	0.8	18.2	2,275.0
탄천면	5.3	66.6	0.2	4.5	2,250.0
계룡면	10.3	137.0	1.4	31.8	2,271.4
반포면	5.8	65.5	1.0	22.7	2,270.0
의당면	14.8	255.1	2.0	45.4	2,270.0
정안면	15.0	239.5	2.0	45.4	2,270.0
우성면	62.3	1,004.5	5.2	118.0	2,269.2
사곡면	53.2	1,301.0	0.4	9.1	2,275.0
신평면	27.6	482.5	10.4	236.0	2,269.2
중학동	12.9	125.1	-	-	-
웅진동	1.9	43.0	0.3	6.8	2,266.7
금학동	8.3	107.8	0.1	2.3	2,300.0
옥룡동	3.4	63.8	-	-	-
신관동	3.0	58.9	0.3	6.8	2,266.7
월송동	7.5	102.0	0.5	11.3	2,260.0

자료 : 농업정책과

### 10. Fruit Production(Cont'd)

Unit : ha, M/T

배 Pears			복숭아 Peaches			Year Eup & Myeon & Dong
면적 Area	생산량 Production	kg/10a	면적 Area	생산량 Production	kg/10a	
154.2	1,755.3	1,138.7	66.2	421.7	1,231.7	2012
157.2	1,023.2	650.9	63.8	430.2	637.4	2013
149.6	1,816.9	1,214.5	45.3	526.6	1,162.5	2014
107.3	1,307.2	1,218.3	41.2	317.2	769.9	2015
110.7	1,359.1	1,227.7	47.1	317.1	673.2	2016
90.2	2,754.2	3,054.0	79.2	793.2	1,001.0	2017
84.1	2,154.8	2,561.3	74.1	744.2	1,003.9	2018
83.2	2,177.0	2,616.6	72.9	629.7	863.8	2019
<b>95.5</b>	<b>2,473.7</b>	<b>2,590.3</b>	<b>99.6</b>	<b>1,196.2</b>	<b>1,201.0</b>	<b>2020</b>
7.8	202.0	2,589.7	8.2	98.5	1,201.2	Yugu-eup
1.4	36.3	2,592.9	3.4	40.8	1,200.0	lin-myeon
1.1	28.5	2,590.9	1.2	14.4	1,200.0	Tancheon-myeon
2.9	75.1	2,589.7	1.8	21.6	1,200.0	Gyeryong-myeon
0.2	5.2	2,600.0	2.9	34.8	1,200.0	Banpo-myeon
4.2	108.8	2,590.5	8.0	96.1	1,201.3	Uidang-myeon
4.4	114.0	2,590.9	6.5	78.1	1,201.5	Jeongan-myeon
16.0	414.4	2,590.0	37.9	455.2	1,201.1	Useong-myeon
48.0	1,243.2	2,590.0	3.5	42.0	1,200.0	Sagok-myeon
3.8	98.4	2,589.5	10.9	130.9	1,200.9	Sinpung-myeon
-	-	-	-	-	-	Junghak-dong
1.2	31.1	2,591.7	0.3	3.6	1,200.0	Ungjin-dong
0.5	13.0	2,600.0	7.7	92.5	1,201.3	Geumhak-dong
2.2	57.0	2,590.9	0.3	3.6	1,200.0	Ongnyong-dong
1.3	33.7	2,592.3	0.9	10.8	1,200.0	Singwan-dong
0.5	13.0	2,600.0	6.1	73.3	1,201.6	Wolsong-dong

Source : Agricultural Policy Division

## 10. 과실류 생산량(2-2)

단위 : ha, M/T

연도별 읍면동별	포도 Grapes			자두 Plums		
	면적 Area	생산량		면적 Area	생산량	
		Production	kg/10a		Production	kg/10a
2012	7.5	60.3	807.2	1.7	8.9	517.4
2013	7.5	60.4	805.3	0.9	11.1	1,233.3
2014	17.3	194.0	1,121.4	3.7	25.5	689.2
2015	1.5	13.0	866.7	3.6	24.5	680.6
2016	1.7	13.0	764.7	3.8	20.2	531.6
2017	7.1	63.4	890.0	3.9	26.8	690.0
2018	7.2	68.8	955.3	4.3	26.6	622.5
2019	6.1	59.8	980.3	3.0	11.7	390.0
<b>2020</b>	<b>15.0</b>	<b>227.3</b>	<b>1,515.3</b>	<b>12.0</b>	-	-
유구읍	0.9	13.6	1,511.1	1.6	-	-
이인면	0.6	9.1	1,516.7	0.2	-	-
탄천면	1.2	18.2	1,516.7	1.0	-	-
계룡면	0.4	6.1	1,525.0	2.3	-	-
반포면	0.1	1.5	1,500.0	0.8	-	-
의당면	0.3	4.5	1,500.0	0.1	-	-
정안면	0.1	1.5	1,500.0	1.7	-	-
우성면	1.1	16.7	1,518.2	2.0	-	-
사곡면	0.4	6.1	1,525.0	0.5	-	-
신평면	1.1	16.7	1,518.2	1.1	-	-
중학동	7.7	116.7	1,515.6	-	-	-
웅진동	0.1	1.5	1,500.0	-	-	-
금학동	-	-	-	-	-	-
옥룡동	0.2	3.0	1,500.0	0.6	-	-
신관동	0.5	7.6	1,520.0	-	-	-
월송동	0.3	4.5	1,500.0	0.1	-	-

자료 : 농업정책과

### 10. Fruit Production

Unit : ha, M/T

감 Persimmons			기 타 Other			Year Eup & Myeon & Dong
면 적 Area	생산량 Production	kg/10a	면 적 Area	생산량 Production	kg/10a	
4.1	13.9	335.7	9.6	14.1	146.9	2012
4.1	12.0	292.7	8.2	13.7	167.1	2013
5.9	69.0	1,169.5	28.3	86.7	306.4	2014
5.4	69.2	1,281.5	28.2	149.8	531.2	2015
5.9	81.3	1,378.0	48.2	314.0	651.5	2016
10.6	143.7	1,356.0	50.0	154.5	309.0	2017
10.1	94.5	939.8	46.7	187.3	401.4	2018
10.7	111.0	1,037.4	44.8	151.0	337.1	2019
<b>10.0</b>	<b>16.2</b>	<b>162.0</b>	-	-	-	<b>2020</b>
-	-	-	-	-	-	Yugu-eup
0.5	0.8	160.0	-	-	-	lin-myeon
0.6	1.0	166.7	-	-	-	Tancheon-myeon
1.5	2.4	160.0	-	-	-	Gyeryong-myeon
0.8	1.3	162.5	-	-	-	Banpo-myeon
0.2	0.3	150.0	-	-	-	Uidang-myeon
0.3	0.5	166.7	-	-	-	Jeongan-myeon
0.1	0.2	200.0	-	-	-	Useong-myeon
0.4	0.6	150.0	-	-	-	Sagok-myeon
0.3	0.5	166.7	-	-	-	Sinpung-myeon
5.2	8.4	161.5	-	-	-	Junghak-dong
-	-	-	-	-	-	Ungjin-dong
-	-	-	-	-	-	Geumhak-dong
0.1	0.2	200.0	-	-	-	Ongnyong-dong
-	-	-	-	-	-	Singwan-dong
-	-	-	-	-	-	Wolsong-dong

Source : Agricultural Policy Division

### 11. 보리매입실적

단위 :대/40kg

연도별 읍면동별	합 계 Total				겉 보 리 Unhulled Barley			
	계 Total	1 등 First grade	2 등 Second grade	등 외 Off grade	계 Total	1 등 First grade	2 등 Second grade	등 외 Off grade
2011	50,000	50,000	-	-	50,000	50,000	-	-
2012	-	-	-	-	-	-	-	-
2013	-	-	-	-	-	-	-	-
2014	-	-	-	-	-	-	-	-
2015	-	-	-	-	-	-	-	-
2016	-	-	-	-	-	-	-	-
2017	-	-	-	-	-	-	-	-
2018	-	-	-	-	-	-	-	-
2019	-	-	-	-	-	-	-	-
<b>2020</b>	-	-	-	-	-	-	-	-
유구읍	-	-	-	-	-	-	-	-
이인면	-	-	-	-	-	-	-	-
탄천면	-	-	-	-	-	-	-	-
계룡면	-	-	-	-	-	-	-	-
반포면	-	-	-	-	-	-	-	-
의당면	-	-	-	-	-	-	-	-
정안면	-	-	-	-	-	-	-	-
우성면	-	-	-	-	-	-	-	-
사곡면	-	-	-	-	-	-	-	-
신평면	-	-	-	-	-	-	-	-
중학동	-	-	-	-	-	-	-	-
웅진동	-	-	-	-	-	-	-	-
금학동	-	-	-	-	-	-	-	-
옥룡동	-	-	-	-	-	-	-	-
신관동	-	-	-	-	-	-	-	-
월송동	-	-	-	-	-	-	-	-

자료 : 농업정책과

### 11. Government Purchased Barley by Class and Kind

Unit :Stem/40 kg

쌀 보 리 Naked Barley				맥 주 보 리 Beer Barley				Year Eup & Myeon & Dong
계	1 등	2 등	등 외	계	1 등	2 등	등 외	
Total	First grade	Second grade	Off grade	Total	First grade	Second grade	Off grade	
-	-	-	-	-	-	-	-	2011
-	-	-	-	-	-	-	-	2012
-	-	-	-	-	-	-	-	2013
-	-	-	-	-	-	-	-	2014
-	-	-	-	-	-	-	-	2015
-	-	-	-	-	-	-	-	2016
-	-	-	-	-	-	-	-	2017
-	-	-	-	-	-	-	-	2018
-	-	-	-	-	-	-	-	2019
-	-	-	-	-	-	-	-	<b>2020</b>
-	-	-	-	-	-	-	-	Yugu-eup
-	-	-	-	-	-	-	-	lin-myeon
-	-	-	-	-	-	-	-	Tancheon-myeon
-	-	-	-	-	-	-	-	Gyeryong-myeon
-	-	-	-	-	-	-	-	Banpo-myeon
-	-	-	-	-	-	-	-	Uidang-myeon
-	-	-	-	-	-	-	-	Jeongan-myeon
-	-	-	-	-	-	-	-	Useong-myeon
-	-	-	-	-	-	-	-	Sagok-myeon
-	-	-	-	-	-	-	-	Sinpung-myeon
-	-	-	-	-	-	-	-	Junghak-dong
-	-	-	-	-	-	-	-	Ungjin-dong
-	-	-	-	-	-	-	-	Geumhak-dong
-	-	-	-	-	-	-	-	Ongnyong-dong
-	-	-	-	-	-	-	-	Singwan-dong
-	-	-	-	-	-	-	-	Wolsong-dong

Source : Agricultural Policy Division

## 12. 농업기계 보유현황

단위 : 대

연도별 읍면동별	총계 Total	동력 경운기 Power tiller	농용트랙터				스피드 스프레이어 Speed Sprayer	광역 방제기 Wide area pesticide applicator
			계 Total	소형 Small	중형 Medium	대형 Big		
2012	22,247	4,401	1,566	350	915	301	182	154
2013	15,617	4,550	1,788	424	1,012	352	144	141
2014	14,203	3,943	1,714	398	968	348	159	5
2015	15,010	3,969	1,956	472	1,060	424	149	5
2016	15,236	3,970	1,956	472	1,060	424	149	5
2017	13,438	3,600	1,922	467	1,053	402	159	5
2018	13,606	3,764	2,007	484	1,077	446	161	5
2019	13,430	3,645	2,119	477	1,104	538	165	5
<b>2020</b>	<b>13,517</b>	<b>3,668</b>	<b>2,132</b>	<b>485</b>	<b>1,115</b>	<b>532</b>	<b>167</b>	<b>5</b>
유구읍	1,275	385	142	41	82	19	6	1
이인면	1,296	442	201	25	143	33	7	1
탄천면	1,112	55	268	90	140	38	6	1
계룡면	1,598	555	312	53	173	86	16	-
반포면	727	183	79	24	44	11	3	-
의당면	1,184	363	158	52	52	54	4	-
정안면	703	135	100	34	27	39	18	1
우성면	1,701	565	366	38	183	145	50	1
사곡면	1,273	389	133	45	55	33	38	-
신평면	1,390	280	196	54	119	23	15	-
중학동	1	-	-	-	-	-	-	-
웅진동	68	9	9	3	5	1	-	-
금학동	318	88	59	14	31	14	-	-
옥룡동	292	72	37	3	33	1	1	-
신관동	205	58	22	3	10	9	2	-
월송동	374	89	50	6	18	26	1	-

자료 : 농업정책과

주) 항목변경 (신설 : 광역방제기, 향목삭제 : 바인더, 수도일반용방제기, 향목세분 : 관리기) : 2011년~

## 12. Agricultural Machinery Holdings

Unit : Each

동력이앙기 Rice transplanter			관리기 Controller			콤 바 인 Combine				곡물 건조기 Grain Dryer	농산물 건조기 Agrl.Products Dryer	Year Eup & Myeon & Dong
계 Total	보행형 Walking	승용형 Taking	계 Total	보행형 Walking	승용형 Taking	계 Total	3조이하 -3Rows	4조 4Rows	5조이상 +5Rows			
2,254	1,785	469	3,040	173	2,867	501	81	342	78	528	2,260	2012
2,279	583	1,696	3,245	42	3,203	551	79	370	102	583	2,336	2013
2,134	1,239	895	3,055	2,667	388	543	122	309	112	561	2,089	2014
2,066	1,100	966	3,242	3,081	161	578	108	311	159	677	2,368	2015
2,067	1,100	967	3,401	3,240	161	578	108	311	159	686	2,424	2016
1,569	722	847	2,877	2,782	95	551	80	301	170	588	2,167	2017
1,599	790	809	3,044	2,950	94	593	118	286	189	558	2,036	2018
1,471	745	726	3,049	94	2,955	561	114	246	201	544	1,871	2019
<b>1,466</b>	<b>715</b>	<b>751</b>	<b>3,090</b>	<b>3,001</b>	<b>89</b>	<b>565</b>	<b>114</b>	<b>241</b>	<b>210</b>	<b>555</b>	<b>1,869</b>	<b>2020</b>
122	71	51	261	241	20	78	45	13	20	35	245	Yugu-eup
107	34	73	374	371	3	37	2	14	21	41	86	lin-myeon
125	52	73	322	316	6	35	2	18	15	66	234	Tancheon-myeon
252	156	96	175	156	19	63	5	23	35	68	157	Gyeryong-myeon
81	58	23	245	243	2	28	8	15	5	14	94	Banpo-myeon
171	93	78	206	206	-	49	4	28	17	90	143	Uidang-myeon
69	42	27	168	143	25	69	11	30	28	50	93	Jeongan-myeon
126	29	97	420	410	10	72	5	38	29	63	38	Useong-myeon
156	68	88	248	248	-	60	26	26	8	42	207	Sagok-myeon
102	36	66	367	367	-	30	3	14	13	26	374	Sinpung-myeon
-	-	-	-	-	-	-	-	-	-	1	-	Junghak-dong
6	4	2	36	36	-	1	-	1	-	-	7	Ungjin-dong
40	9	31	59	58	1	16	-	6	10	13	43	Geumhak-dong
36	25	11	94	94	-	9	1	7	1	10	33	Ongnyong-dong
27	16	11	40	40	-	7	1	3	3	12	37	Singwan-dong
46	22	24	75	72	3	11	1	5	5	24	78	Wolsong-dong

Source : Agricultural Policy Division

## 13. 농업용 관정 양수장비 현황

단위 : ha, 개소

연도별 Year	관정(공) Tube wells									생활 (대형) living large
	합계			답작			전작			
	Total	대형 large	소형 Small	Paddy- field	대형 large	소형 Small	vegetable- field farming	대형 large	소형 Small	
2012	4,097	372	3,725	3,428	302	3,126	669	70	599	428
2013	4,097	372	3,725	3,428	302	3,126	669	70	599	428
2014	4,100	375	3,725	3,431	305	3,126	669	70	599	428
2015	4,101	376	3,725	3,432	306	3,126	669	70	599	428
2016	4,102	377	3,725	3,433	307	3,126	669	70	599	428
2017	4,102	377	3,725	3,433	307	3,126	669	70	599	428
2018	4,102	377	3,725	3,433	307	3,126	669	70	599	428
2019	4,235	377	3,858	3,566	307	3,259	669	70	599	428
2020	4,297	377	3,920	3,628	307	3,321	669	70	599	428

자료 : 건설과

### 13. Agricultural Tube Wells and Pumping Equipments

Unit: ha, number

	양수기(대수) water pump					송수호스(km)			연도별 Year
	관수 water pump owned by gov				민수 water pump owned by private	water supply hose	관수	민수	
	엔진형 engine	탑제형 type of engine separated	모터형 Moteor type						
215	202	98	9	95	13	26	25	1	2012
215	202	98	9	95	13	26	25	1	2013
154	141	67	9	65	13	26	25	1	2014
154	141	67	9	65	13	26	25	1	2015
154	141	67	9	65	13	19	18	1	2016
225	212	85	13	114	13	19	18	1	2017
225	212	85	13	114	13	19	18	1	2018
225	212	85	13	114	13	19	18	1	2019
<b>225</b>	<b>212</b>	<b>85</b>	<b>13</b>	<b>114</b>	<b>13</b>	<b>19</b>	<b>18</b>	<b>1</b>	<b>2020</b>

Source : Construction Division

## 14. 가축사육(2-1)

단위: 농장, 가구, 마리

연도별	한 육 우		젖 소		돼 지		닭	
	Native and Beef Cattle		Dairy Cattle		Pigs		Chicken	
읍면동별	사육농장	마 리 수	사육농장	마 리 수	사육농장	마 리 수	사육가구	마 리 수
	Households	Heads						
2012	3,342	57,776	78	4,296	81	108,057	449	2,925,582
2013	2,802	50,662	45	2,755	72	110,360	407	2,582,426
2014	2,183	44,284	51	3,137	64	114,574	544	2,682,420
2015	2,016	40,872	48	2,886	54	117,138	445	2,414,246
2016	2,094	44,812	54	3,590	64	131,339	691	2,941,362
2017	1,929	41,469	49	3,551	65	139,880	677	3,352,079
2018	1,922	43,209	48	3,382	62	135,065	741	3,480,705
2019	1,856	47,358	45	3,484	61	133,767	571	3,455,784
<b>2020</b>	<b>1,761</b>	<b>46,121</b>	<b>47</b>	<b>3,583</b>	<b>66</b>	<b>136,402</b>	<b>805</b>	<b>2,679,380</b>
유 구 읍	132	2,616	6	381	1	3,448	112	473,646
이 인 면	233	6,865	2	99	19	36,954	98	64,574
탄 천 면	229	5,365	5	475	7	14,569	84	699,924
계 흥 면	177	5,030	2	80	7	15,446	10	383,508
반 포 면	17	240	-	-	1	870	53	761
의 당 면	136	4,408	4	352	2	7,137	58	116,231
정 안 면	126	3,508	4	308	10	12,427	44	377,855
우 성 면	364	12,077	16	1,391	14	35,578	151	463,500
사 곡 면	111	2,183	2	229	2	3,406	44	476
신 풍 면	86	1,487	4	192	2	6,566	71	37,911
중 학 동	-	-	-	-	-	-	-	-
웅 진 동	3	37	-	-	-	-	8	191
금 학 동	56	834	-	-	-	-	30	52,659
옥 흥 동	32	467	-	-	1	1	7	1,466
신 관 동	16	487	2	76	-	-	12	6,161
월 송 동	43	517	-	-	-	-	23	517

자료 : 축산과

주1) 단위를 마리에서 농장, 가구, 마리로 수정(2020~)

### 14. Number of Livestock, Poultry and Feeders(Cont'd)

Unit : Household, Head

오 리 Ducks		말 Horses		염소(유산양 포함) Goats		면 양 Sheep		Year
사육가구	마 리 수	사육가구	마 리 수	사육가구	마 리 수	사육가구	마 리 수	Eup & Myeon & Dong
30	446	5	22	122	2,303			2012
22	11,266	6	24	96	2,036			2013
31	11,465	5	35	93	2,418			2014
22	18,246	7	33	109	3,009			2015
16	13,458	8	41	162	3,043	-	-	2016
16	13,358	6	38	112	2,908			2017
10	13,409	6	39	147	4,011	-	-	2018
7	13,473	4	35	167	4,528	-	-	2019
<b>11</b>	<b>8,215</b>	<b>3</b>	<b>26</b>	<b>158</b>	<b>3,835</b>	1	40	<b>2020</b>
2	153	-	-	15	391	-	-	Yugu-eup
1	4	1	21	24	414	-	-	lin-myeon
3	8,010	-	-	19	802	-	-	Tancheon-myeon
-	-	-	-	13	788	-	-	Gyeryong-myeon
-	-	-	-	6	30	-	-	Banpo-myeon
2	5	-	-	8	408	1	40	Uidang-myeon
-	-	1	1	9	141	-	-	Jeongan-myeon
1	11	1	4	19	223	-	-	Useong-myeon
-	-	-	-	12	179	-	-	Sagok-myeon
2	32	-	-	16	147	-	-	Sinpung-myeon
-	-	-	-	-	-	-	-	Junghak-dong
-	-	-	-	1	60	-	-	Ungjin-dong
-	-	-	-	5	30	-	-	Geumhak-dong
-	-	-	-	1	41	-	-	Ongnyong-dong
-	-	-	-	7	94	-	-	Singwan-dong
-	-	-	-	3	87	-	-	Wolsong-dong

Source : Livestock Division

### 14. 가축사육(2-2)

단위: 농장, 가구, 마리

연도별 읍면동별	사슴 Deer		토끼 Rabbits		개 Dogs	
	사육가구	마리 수	사육가구	마리 수	사육가구	마리 수
2012	110	1,047	65	3,199	2,028	13,305
2013	106	1,284	34	2,442	2,094	14,042
2014	101	1,200	49	1,407	2,012	14,404
2015	87	1,106	53	2,280	1,758	13,553
2016	73	934	65	1,852	1,939	14,674
2017	69	897	60	1,822	1,897	12,866
2018	62	855	45	477	1,995	12,161
2019	56	859	50	935	1,604	10,145
<b>2020</b>	<b>49</b>	<b>960</b>	<b>41</b>	<b>939</b>	<b>1,665</b>	<b>8,465</b>
유구읍	23	517	5	153	229	554
이인면	4	58	5	35	158	1,437
탄천면	2	54	-	-	10	1,950
계룡면	1	24	1	20	38	534
반포면	2	43	4	468	217	873
의당면	6	72	7	70	42	64
정안면	-	-	1	7	135	998
우성면	2	55	10	59	301	756
사곡면	-	-	1	50	89	176
신평면	6	101	4	70	191	354
중학동	-	-	-	-	-	-
응진동	-	-	1	3	12	39
금학동	1	2	-	-	41	82
옥룡동	2	34	1	2	47	99
신관동	-	-	1	2	53	172
월송동	-	-	-	-	102	377

자료 : 축산과

### 14. Number of Livestock, Poultry and Feeders

Unit : Household, Head

칠 면 조 Turkeies		거 위 Goose		꿀벌통수 Beehives		Year
사육가구	마 리 수	사육가구	마 리 수	사육가구	통수 Group Num.	Eup & Myeon & Dong
3	3	17	113	303	19,029	2012
3	8	16	182	286	19,454	2013
3	10	10	93	328	24,000	2014
5	34	10	70	295	22,768	2015
10	37	19	111	347	29,317	2016
15	42	17	107	363	31,540	2017
17	61	15	140	387	39,268	2018
12	43	12	105	415	39,973	2019
<b>13</b>	<b>38</b>	<b>16</b>	<b>101</b>	<b>409</b>	<b>37,148</b>	<b>2020</b>
3	8	2	4	46	2,441	Yugu-eup
1	3	3	25	23	1,766	lin-myeon
1	3	1	6	14	2,421	Tancheon-myeon
-	-	1	2	38	4,069	Gyeryong-myeon
-	-	3	46	23	2,176	Banpo-myeon
2	3	2	6	36	3,052	Uidang-myeon
-	-	1	3	75	7,698	Jeongan-myeon
4	18	-	-	22	2,616	Useong-myeon
-	-	-	-	27	1,555	Sagok-myeon
1	2	1	2	39	1,252	Sinpung-myeon
-	-	-	-	-	-	Junghak-dong
-	-	-	-	8	890	Ungjin-dong
1	1	2	7	18	1,372	Geumhak-dong
-	-	-	-	17	1,770	Ongnyong-dong
-	-	-	-	8	1,362	Singwan-dong
-	-	-	-	15	2,708	Wolsong-dong

Source : Livestock Division

### 15. 가축전염병 발생

발생건수(농가수)

연도별	구제역	돼지열병 Hog cholera	돼지오제스키병 Aujeszky's	돼지생식기 호흡기 증후군 PRRS	부루셀라 Brucella	결핵병 Tubercu- losis of Cattle
2012	-	-	-	-	44	79
2013	-	-	-	-	12	78
2014	-	-	1	-	122	-
2015	-	-	-	-	-	90
2016	-	-	-	-	-	10
2017	-	-	-	-	-	71
2018	-	-	-	-	-	54
2019	-	-	-	-	-	31
2020	-	-	-	-	-	9

자료 : 축산과

주1) 기증자, 돼지단독, 광견병, 기타 항목 삭제(2020~)

2) 구제역, 돼지생식기호흡기증후군, 고병원성조류인플루엔자, 가금티푸스, 사슴만성소모성지리병, 낭충봉아부패병 항목 추가(2020~)

### 15. Infectious Livestock Disease by Case

Unit : Head

고병원성 조류 인플루엔자 HPAI	추백리 Pullorum disease	가금티푸스 Fowl Typhoid	뉴캐슬병 Newcastle disease	사슴만성 소모성질병 Chronic Wasting Disease	낭종봉아 부패병 Sacbrood Disease	Year
-	-	-	-	-	-	2012
-	-	-	-	-	-	2013
-	-	-	-	-	-	2014
-	-	-	-	-	-	2015
-	-	-	-	-	-	2016
-	-	-	-	-	-	2017
-	-	-	-	-	-	2018
-	-	1,150	-	-	-	2019
-	-	-	-	-	-	2020

Source : Livestock Division

### 16. 축산물 위생관계업소

단위 : 개소

연 도 별 읍면동별	합 계 Total	도축업 Livestock slaughter business	집유업 Milk collection business	축산물 가공업 Livestock products processing business			식육포장 처리업 Meat wrapping business	축산물 보관업 Livestock products storing business	
				소 계 Sub total	식육 가공업 Meat processing business	유가공업 Milk processing business			알가공업 Egg processing business
2012	229	2	-	23	7	1	1	14	-
2013	226	2	-	16	-	-	-	16	-
2014	255	1	-	30	1	-	-	19	1
2015	263	1	-	29	-	-	-	20	1
2016	244	1	-	-	-	-	-	19	1
2017	294	1	-	12	8	3	1	19	3
2018	287	1	-	12	8	3	1	13	3
2019	295	1	-	18	14	3	1	14	4
<b>2020</b>	<b>336</b>	<b>1</b>	<b>-</b>	<b>18</b>	<b>14</b>	<b>3</b>	<b>1</b>	<b>19</b>	<b>4</b>
유 구 읍	29	-	-	2	2	-	-	-	1
이 인 면	9	-	-	1	1	-	-	2	-
탄 천 면	7	-	-	2	1	-	1	-	-
계 룡 면	11	-	-	2	1	1	-	-	-
반 포 면	19	-	-	-	-	-	-	1	1
의 당 면	27	1	-	-	-	-	-	5	-
정 안 면	13	-	-	1	-	1	-	-	1
우 성 면	17	-	-	3	3	-	-	3	-
사 곡 면	8	-	-	-	-	-	-	-	1
신 품 면	18	-	-	4	3	1	-	3	-
중 학 동	8	-	-	-	-	-	-	1	-
웅 진 동	68	-	-	-	-	-	-	1	-
금 학 동	7	-	-	-	-	-	-	-	-
옥 룡 동	20	-	-	-	-	-	-	1	-
신 관 동	59	-	-	2	2	-	-	2	-
월 송 동	16	-	-	1	1	-	-	-	-

자료 : 축산과

주) 항목추가 (축산물 유통전문판매업) : 2011년 ~ , (식용란 수집판매업) : 2014 ~

주) 구성변경 (식육포장처리업) : 축산물가공업과 별개 업종으로 분리 : 2014 ~

주) 구성변경 (식육즉석판매가공업) : 2016 ~

### 16. Number of Licensed Livestock Products premised by Business Type

Unit : establishment

축산물 운반업 Livestock products transportation business	축산물 판매업 Livestock products sales business							식육즉석 판매가공업 Meatsales, Meatprocessing on the spot	Year Eup & Myeon & Dong
	소 계 Sub total	식육 판매업 Meat sales business	식육부산물 전문판매업 Meat by-products sales business	우유류 판매업 Milk by-products sales business	축산물유통 전문판매업 Livestock products distribution sales business	축산물 수입 판매업 Livestock products import sales business	식용란 수집 판매업 Egg collection sales business		
7	197	167	-	20	9	1	-		2012
7	201	171	-	19	10	1	-		2013
9	224	186	-	20	14	-	4		2014
8	233	183	-	23	20	1	6		2015
12	203	148	-	22	21	1	11	8	2016
8	239	183	-	24	20	1	11	12	2017
12	234	178	-	24	21	1	10	12	2018
8	234	178	-	24	21	1	10	16	2019
<b>7</b>	<b>266</b>	<b>198</b>	<b>-</b>	<b>26</b>	<b>29</b>	<b>1</b>	<b>12</b>	<b>21</b>	<b>2020</b>
-	24	20	-	1	2	-	1	2	Yugu-eup
-	6	6	-	-	-	-	-	-	lin-myeon
-	5	4	-	-	1	-	-	-	Tancheon-myeon
-	9	8	-	1	-	-	-	-	Gyeryong-myeon
-	15	13	-	-	2	-	-	2	Banpo-myeon
-	20	7	-	5	4	-	4	1	Uidang-myeon
1	10	8	-	-	2	-	-	-	Jeongan-myeon
-	11	6	-	1	4	-	-	-	Useong-myeon
-	7	7	-	-	-	-	-	-	Sagok-myeon
-	11	8	-	-	2	-	1	-	Sinpung-myeon
-	6	5	-	1	-	-	-	1	Junghak-dong
4	57	45	-	5	3	1	3	6	Ungjin-dong
-	6	4	-	2	-	-	-	1	Geumhak-dong
-	18	12	-	3	2	-	1	1	Ongnyong-dong
2	48	37	-	6	4	-	1	5	Singwan-dong
-	13	8	-	1	3	-	1	2	Wolsong-dong

Source : Livestock Division

## 17. 수 의 사 현황 Number of Veterinarians

단위 : 명

Unit : Person

연 도 별 읍면동별	성별 Gender		직업별 By occupation								
	남 Male	여 Female	행 정	연 구	공 수 의	개업수의	학 교	단 체	기 타		
			Admin- strative	Research	Public Veterinarian	Practi- tioner	School	Corpo- ration	Others		
2012	34	29	5	34	15	-	-	19	-	-	-
2013	29	26	3	29	5	8	6	5	-	5	-
2014	32	30	2	32	5	10	7	10	-	-	-
2015	32	30	2	32	1	10	15	6	-	-	-
2016	32	30	2	32	5	4	16	7	-	-	-
2017	38	34	4	38	7	10	8	13	-	-	-
2018	37	33	4	37	7	10	8	12	-	-	-
2019	38	31	7	38	7	10	8	7	-	3	3
<b>2020</b>	<b>41</b>	<b>34</b>	<b>7</b>	<b>41</b>	<b>7</b>	<b>10</b>	<b>8</b>	<b>8</b>	<b>-</b>	<b>3</b>	<b>5</b>
유 구 읍	...	...	...	...	...	...	...	...	...	...	...
이 인 면	...	...	...	...	...	...	...	...	...	...	...
탄 천 면	...	...	...	...	...	...	...	...	...	...	...
계 룡 면	...	...	...	...	...	...	...	...	...	...	...
반 포 면	...	...	...	...	...	...	...	...	...	...	...
의 당 면	...	...	...	...	...	...	...	...	...	...	...
정 안 면	...	...	...	...	...	...	...	...	...	...	...
우 성 면	...	...	...	...	...	...	...	...	...	...	...
사 곡 면	...	...	...	...	...	...	...	...	...	...	...
신 풍 면	...	...	...	...	...	...	...	...	...	...	...
중 학 동	...	...	...	...	...	...	...	...	...	...	...
웅 진 동	...	...	...	...	...	...	...	...	...	...	...
금 학 동	...	...	...	...	...	...	...	...	...	...	...
옥 룡 동	...	...	...	...	...	...	...	...	...	...	...
신 관 동	...	...	...	...	...	...	...	...	...	...	...
월 송 동	...	...	...	...	...	...	...	...	...	...	...

자료 : 축산과

Source : Livestock Division

## 18. 도 축 검 사 Inspection of Slaughtered Livestock

단위 : 마리, kg

Unit : Head, kg

소 Cattle			돼 지 Pigs			Year
두 수	생 체 량	지 육 량	두 수	생 체 량	지 육 량	
Heads	Alive	Meat	Heads	Alive	Meat	
8,320	4,434,035	2,616,080	140,896	16,897,535	12,821,849	2012
6,459	3,421,236	2,018,529	153,612	18,534,233	13,900,674	2013
16,076	9,645,600	5,787,360	159,143	18,619,731	14,150,996	2014
3,873	2,096,281	1,257,770	116,875	14,056,661	10,683,060	2015
2,088	1,623,499	974,099	211,935	25,647,727	15,388,636	2016
1,878	1,688,311	1,033,854	255,540	29,363,715	23,869,541	2017
3,258	1,975,783	1,151,031	281,145	32,166,337	24,976,751	2018
4,541	2,848,558	1,651,630	301,593	34,808,196	27,086,495	2019
<b>4,791</b>	<b>3,013,364</b>	<b>1,741,987</b>	<b>283,204</b>	<b>32,691,429</b>	<b>25,231,602</b>	<b>2020</b>

1) 2012년도부터 닭 도축은 전면 금지

2) 기타 가축은 전부 오리

단위 : 마리, kg

Unit : Head, kg

닭 Chickens			기 타 Others			Year
두 수	생 체 량	지 육 량	두 수	생 체 량	지 육 량	
Heads	Alive	Meat	Heads	Alive	Meat	
172,723	494,360	316,390	-	-	-	2011
-	-	-	3,130,518	10,266,260	7,289,044	2012
-	-	-	825,104	2,824,890	1,977,423	2013
-	-	-	-	-	-	2014
-	-	-	-	-	-	2015
-	-	-	-	-	-	2016
-	-	-	-	-	-	2017
-	-	-	-	-	-	2018
-	-	-	-	-	-	<b>2019</b>
-	-	-	-	-	-	<b>2020</b>

자료 : 축산과

Source : Livestock Division

### 19. 사 방 사 업 실 적

단위 : ha, 천본, 천원, m

연 도 별 읍면동별	산지사방 (Hillside Erosion control)	계류보전(km) Stream conservation	사방댐(개소) Erosion control dam(sites)
2014	-	1	4
2015	-	1	3
2016	-	2	2
2017	-	2	3
2018	-	2	3
2019	-	14	43
<b>2020</b>	<b>-</b>	<b>1</b>	<b>2</b>
유 구 읍	-	-	-
이 인 면	-	-	-
탄 천 면	-	-	-
계 흥 면	-	-	1
반 포 면	-	-	-
의 당 면	-	-	1
정 안 면	-	-	-
우 성 면	-	-	-
사 곡 면	-	-	-
신 풍 면	-	1	-
중 학 동	-	-	-
웅 진 동	-	-	-
금 학 동	-	-	-
옥 흥 동	-	-	-
신 관 동	-	-	-
월 송 동	-	-	-

자료 : 산림공원과

주 : 1) 사방댐은 예방사방사업, 수해복공사 등을 모두 포함하여 반영한 결과 ('11년까지는 예방사업만 반영)

2) 식재본수, 다목점댐 항목 삭제

### 19. Erosion Control Projects

Unit : ha, Thousand trees, Thousand won, m

해안방재림조성(ha) Coast disaster prevention forest	해안침식방지(km) Prevention of coast erosion	산림유역관리조성(개소) Forest Watershed Management	Year Eup & Myeon & Dong
-	-	-	2014
-	-	-	2015
-	-	-	2016
-	-	-	2017
-	-	-	2018
-	-	-	2019
-	-	-	<b>2020</b>
-	-	-	Yugu-eup
-	-	-	lin-myeon
-	-	-	Tancheon-myeon
-	-	-	Gyeryong-myeon
-	-	-	Banpo-myeon
-	-	-	Uidang-myeon
-	-	-	Jeongan-myeon
-	-	-	Useong-myeon
-	-	-	Sagok-myeon
-	-	-	Sinpung-myeon
-	-	-	Junghak-dong
-	-	-	Ungjin-dong
-	-	-	Geumhak-dong
-	-	-	Ongnyong-dong
-	-	-	Singwan-dong
-	-	-	Wolsong-dong

Source : Forestry Management Division

## 20. 조 림

단위 : ha, 천본

연 도 별 읍면동별	합계 Total		경제림조성 Commercial tree pecies		큰나무조림 Semi-mature tree		지역특화조림 Fallow land reforestation	
	면 적 Area	본 수 Seedlings	면 적 Area	본 수 Seedlings	면 적 Area	본 수 Seedlings	면 적 Area	본 수 Seedlings
2012	479.7	1,133.7	257.6	772.2	20.0	18.6	3.0	4.4
2013	482.6	1,076.3	264.5	757.0	35.7	47.9	2.4	1.4
2014	299.0	787.7	263.8	752.4	35.2	35.3	-	-
2015	312.8	875.2	258.5	770.0	54.3	105.2	-	-
2016	291.0	737.4	226.0	663.9	65.0	73.5	-	-
2017	278.3	663.0	199.5	562.5	78.8	100.5	-	-
2018	273.8	689.1	210.0	584.3	40.0	60.0	-	-
2019	283.0	719.4	173.8	454.2	11.0	7.1	17.2	33.2
<b>2020</b>	<b>390.0</b>	<b>1,024.9</b>	<b>340.0</b>	<b>938.0</b>	<b>40.0</b>	<b>56.9</b>	<b>10.0</b>	<b>30.0</b>
유 구 읍	98.3	263.2	85.9	244.6	12.4	18.6	-	-
이 인 면	27.9	63.1	27.9	63.1	-	-	-	-
탄 천 면	50.3	138.0	48.3	132.0	-	-	2.0	6.0
계 룡 면	35.9	96.1	35.9	96.1	-	-	-	-
반 포 면	-	-	-	-	-	-	-	-
의 당 면	4.7	10.2	4.7	10.2	-	-	-	-
정 안 면	10.2	21.2	3.9	11.7	6.3	9.5	-	-
우 성 면	11.7	33.3	10.5	31.5	1.2	1.8	-	-
사 곡 면	35.7	101.1	33.7	98.1	2.0	3.0	-	-
신 풍 면	68.4	198.0	60.4	174.0	-	-	8.0	24.0
중 학 동	-	-	-	-	-	-	-	-
웅 진 동	-	-	-	-	-	-	-	-
금 학 동	40.5	89.4	24.0	67.1	16.5	22.3	-	-
옥 룡 동	2.7	2.8	1.6	1.2	1.1	1.7	-	-
신 관 동	-	-	-	-	-	-	-	-
월 송 동	3.7	8.6	3.2	8.5	0.5	0.1	-	-

자료 : 산림공원과

## 20. Reforestation by Project

Unit : ha, Thousand seedlings

미세먼지 저감 조림 Forest fire reforestation		밀원수림 조성 Geumgang pine tree		기 타 Others		Year Eup & Myeon & Dong
면 적 Area	본 수 Seedlings	면 적 Area	본 수 Seedlings	면 적 Area	본 수 Seedlings	
-	-	-	-	199.1	338.6	2012
-	-	-	-	180.0	270.0	2013
-	-	-	-	-	-	2014
-	-	-	-	-	-	2015
-	-	-	-	-	-	2016
-	-	-	-	-	-	2017
-	-	-	-	23.8	44.8	2018
81.0	224.9	-	-	-	-	2019
-	-	-	-	-	-	<b>2020</b>
-	-	-	-	-	-	Yugu-eup
-	-	-	-	-	-	lin-myeon
-	-	-	-	-	-	Tancheon-myeon
-	-	-	-	-	-	Gyeryong-myeon
-	-	-	-	-	-	Banpo-myeon
-	-	-	-	-	-	Uidang-myeon
-	-	-	-	-	-	Jeongan-myeon
-	-	-	-	-	-	Useong-myeon
-	-	-	-	-	-	Sagok-myeon
-	-	-	-	-	-	Sinpung-myeon
-	-	-	-	-	-	Junghak-dong
-	-	-	-	-	-	Ungjin-dong
-	-	-	-	-	-	Geumhak-dong
-	-	-	-	-	-	Ongnyong-dong
-	-	-	-	-	-	Singwan-dong
-	-	-	-	-	-	Wolsong-dong

Source : Forestry Management Division

## 21. 불법 산림훼손 피해현황

단위 : ha, 천원

연도별 읍면동별	합계 Total			도별 Deforestation			무허가벌채 Unauthorized cutting		
	건 Cases	면적 Area	피해액 Amount damaged	건	면적	피해액	건	면적	피해액
2012	27	7.00	237,712	-	-	-	2	1	2,275
2013	33	11.00	314,008	-	-	-	-	-	-
2014	46	14.1	523,124	-	-	-	3	1.9	3,845
2015	23	4.3	314,195	-	-	-	2	1	2,481
2016	49	53.98	195,001	-	-	-	3	0.7	10,959
2017	35	3.86	304,073	-	-	-	3	0.7	10,959
2018	26	5.94	471,418	-	-	-	-	-	-
2019	24	2.65	188,091	-	-	-	1	0.1	1,044
<b>2020</b>	<b>39</b>	<b>6.48</b>	<b>1,181,852</b>	<b>-</b>	<b>-</b>	<b>-</b>	<b>1</b>	<b>0.01</b>	<b>85</b>
유구읍	5	0.43	85,941	-	-	-	-	-	-
이인면	-	-	-	-	-	-	-	-	-
탄천면	-	-	-	-	-	-	-	-	-
계룡면	3	0.22	41,052	-	-	-	-	-	-
반포면	2	0.10	19,497	-	-	-	-	-	-
의당면	5	0.51	111,986	-	-	-	-	-	-
정안면	8	0.60	96,699	-	-	-	-	-	-
우성면	6	1.14	305,970	-	-	-	1	0.01	85
사곡면	6	3.30	487,265	-	-	-	-	-	-
신평면	1	0.08	13,977	-	-	-	-	-	-
중학동	-	-	-	-	-	-	-	-	-
웅진동	-	-	-	-	-	-	-	-	-
금학동	-	-	-	-	-	-	-	-	-
옥룡동	-	-	-	-	-	-	-	-	-
신관동	-	-	-	-	-	-	-	-	-
월송동	3	0.11	19,465	-	-	-	-	-	-

자료 : 산림공원과

주)단위 명칭 변경(건수→건, 2016년부터)

## 21. Damages caused by Illegal Activities in Forest

Unit : ha, Thousand won

불법산림형질변경 Forest exploitation			산 불 Mountain fire			기 타 Others			Year
건	면 적	피해액	건	면 적	피해액	건	면 적	피해액	Eup & Myeon & Dong
25	6.00	235,437	3	4	3,150	-	-	-	2012
33	11.00	314,008	-	-	-	-	-	-	2013
39	8.9	506,479	4	3.4	12,800	-	-	-	2014
18	3.5	296,220	3	0	15,494	-	-	-	2015
38	3.37	169,942	6	49.9	7,600	2	0.05	6,500	2016
24	2.57	259,226	7	0.6	12,092	1	0.02	21,796	2017
18	3.49	375,790	4	1.8	11,000	4	0.60	84,628	2018
19	2.14	184,941	3	0.4	1,623	1	-	483	2019
<b>34</b>	<b>6.14</b>	<b>1,175,600</b>	<b>3</b>	<b>0.30</b>	<b>2,436</b>	<b>1</b>	<b>0.02</b>	<b>3,731</b>	<b>2020</b>
5	0.43	85,941	-	-	-	-	-	-	Yugu-eup
-	-	-	-	-	-	-	-	-	lin-myeon
-	-	-	-	-	-	-	-	-	Tancheon-myeon
2	0.20	37,321	-	-	-	1	0.02	3,731	Gyeryong-myeon
2	0.10	19,497	-	-	-	-	-	-	Banpo-myeon
5	0.51	111,986	-	-	-	-	-	-	Uidang-myeon
7	0.53	96,050	1	0.07	649	-	-	-	Jeongan-myeon
4	1.06	305,601	1	0.07	284	-	-	-	Useong-myeon
5	3.14	485,762	1	0.16	1,503	-	-	-	Sagok-myeon
1	0.08	13,977	-	-	-	-	-	-	Sinpung-myeon
-	-	-	-	-	-	-	-	-	Junghak-dong
-	-	-	-	-	-	-	-	-	Ungjin-dong
-	-	-	-	-	-	-	-	-	Geumhak-dong
-	-	-	-	-	-	-	-	-	Ongnyong-dong
-	-	-	-	-	-	-	-	-	Singwan-dong
3	0.11	19,465	-	-	-	-	-	-	Wolsong-dong

Source : Forestry Management Division

## 22. 어 선 보 유

단위 : 척, 톤

연 도 별	총 계		동 력		무 동 력	
	Grand Total		Power vessels		Non-power vessels	
	척 수 Vessel	톤 수 G/T	척 수 Vessel	톤 수 G/T	척 수 Vessel	톤 수 G/T
2011	6	2	6	2	-	-
2012	6	2	6	2	-	-
2013	-	-	-	-	-	-
2014	-	-	-	-	-	-
2015	-	-	-	-	-	-
2016	-	-	-	-	-	-
2017	-	-	-	-	-	-
2018	-	-	-	-	-	-
2019	-	-	-	-	-	-
2020	-	-	-	-	-	-

자료 : 축산과

주)세종특별자치시 출범(2012. 7. 1.)에 따른 행정구역 축소로 장군면 금암리 어촌계로 이전함

## 22. Fishing Vessel Ownership

Unit : Vessel, G/T

1톤 미만 (척수) Less than 1	1톤 ~ 5톤 미만 1~5ton	5톤 ~ 10톤 미만 5~10ton	10톤 ~ 20톤 미만 10~20ton	20톤 ~ 30톤 미만 20~30ton	30톤 ~ 50톤 미만 30~50ton	50톤 ~ 100톤 미만 50~100ton	100톤 이상 100 ton or larger	Year
6	-	-	-	-	-	-	-	2011
6	-	-	-	-	-	-	-	2012
-	-	-	-	-	-	-	-	2013
-	-	-	-	-	-	-	-	2014
-	-	-	-	-	-	-	-	2015
-	-	-	-	-	-	-	-	2016
-	-	-	-	-	-	-	-	2017
-	-	-	-	-	-	-	-	2018
-	-	-	-	-	-	-	-	2019
-	-	-	-	-	-	-	-	2020

Source : Livestock Division

### 23. 친환경농·축산물 출하현황

단위 :건, ha, 톤

연도별	농산물 Agricultural products							
	합계 Total				유기농산물 Organic			
	건수 No. of Cases	농가수 No. of Households	면적 Total Area	출하량 Ship-ments	건수 No. of Cases	농가수 No. of Households	면적 Total Area	출하량 Ship-ments
2012	119	1,039	2,752	11,844	9	20	81	394
2013	151	777	2,151	10,148	19	106	429	1,091
2014	171	721	1,912	7,894	23	107	399	1,052
2015	85	294	925	3,910	26	107	361	1,117
2016	83	278	783	1,841	27	108	334	539
2017	79	247	615	1,372	26	113	316	591
2018	88	210	515	1,648	36	106	300	642
2019	103	227	566	1,927	45	122	372	585
2020	128	213	502	3,138	59	118	361	1,261

주) 전환기 농산물은 무농약 농산물로 집계(2016~)  
 2) 전환기 농산물, 저농약 농산물, 인증기관별 삭제(2020~)  
 자료 : 농산물품질관리원 세종공주사무소

### 23. Shipments of Eco-Friendly Agricultural·Livestock Products

Unit : case, ha, ton

무농약 농산물 Pesticide Free				축산물 Livestock products									Year
				합계 Total			유기축산물 Organic			무항생제축산물 Antibiotic free			
건수 No. of Cases	농가수 No. of Households	면적 Total Area	출하량 Shipments	건수 No. of Cases	농가수 No. of Households	출하량 Shipments	건수 No. of Cases	농가수 No. of Households	출하량 Shipments	건수 No. of Cases	농가수 No. of Households	출하량 Shipments	
31	128	514	1,013	-	-	430	-	-	-	-	-	430	2012
78	215	552	3,141	32	17	14,071	-	-	-	32	17	14,071	2013
108	220	571	2,354	19	14	13,706	-	-	-	19	14	13,706	2014
58	162	476	2,648	34	7	20,233	-	-	-	34	7	20,233	2015
56	170	449	1,302	35	-	9,418	-	-	-	35	-	9,418	2016
53	134	229	781	31	-	8,606	-	-	-	31	-	8,606	2017
52	104	215	1,006	27	-	11,392	-	-	-	27	-	11,392	2018
58	105	194	1,342	30	30	5,700	-	-	-	30	30	5,700	2019
69	95	141	1,877	30	30	9,140	-	-	-	30	30	9,140	2020

Source : Sejong&Gongju office of National Agriculture Product Quality Management Service

## 24. 화훼 재배현황

단위 : ha, 천본, 천분, 천주

연도별 읍면동별	합계 Total		절화류(천본) Cut flowers		분화류-(난류, 초화류 포함) (천분) Pot flowers	
	면적 Area	판매량 Volume of sales	면적 Area	판매량 Volume of sales	면적 Area	판매량 Volume of sales
2012	23.6	2,356.9	5.6	1,880	4.8	192.5
2013	22.0	2,213.7	7.2	1,525.0	5.1	131.5
2014	28.2	2114.9	6.4	2023.0	4.3	84.9
2015	24.8	1599.9	7.4	1352.0	1.1	22.9
2016	24.7	1,577.5	7.4	1,351	1.0	21.3
2017	19.6	1,769.6	4.6	1,463	2.6	184.0
2018	22.2	...	4.3	...	3.2	...
2019	14.8	1,483.2	3.6	1,265	1.1	181.0
<b>2020</b>	<b>23.7</b>	<b>-</b>	<b>5.6</b>	<b>-</b>	<b>3.0</b>	<b>-</b>
유구읍	15.0	-	-	-	-	-
이인면	2.6	-	-	-	2.6	-
탄천면	-	-	-	-	-	-
계룡면	-	-	-	-	-	-
반포면	0.5	-	-	-	0.4	-
의당면	-	-	-	-	-	-
정안면	-	-	-	-	-	-
우성면	-	-	-	-	-	-
사곡면	5.6	-	5.6	-	-	-
신평면	-	-	-	-	-	-
동지역	-	-	-	-	-	-

자료 : 농업정책과

주 : 서식 변경(항목삭제:난류, 항목변경:생산량 → 판매량) : 2010년 ~

1) 구근류(천구), 종자·종묘류(천본) 포함

서식 변경(항목통합: 분화류 난류와 초화류 화단용) : 2020년 ~

2) 종자종묘류 항목 추가

## 24. Cultivation of flowers

Unit : ha, 1,000 flowers

관상수류(천주) Ornamental plants		화목류(천주) Flowering shrubs		기타 <sup>1)</sup> Other flowers		Year Eup & Myeon & Dong
면적 Area	판매량 Volume of sales	면적 Area	판매량 Volume of sales	면적 Area	판매량 Volume of sales	
8.2	129.7	4.4	13.0	-	-	2012
8.0	1.7	0.0	0.0	-	-	2013
17.4	2.0	-	-	-	-	2014
16.0	0.0	-	-	-	-	2015
16.0	2.0	-	-	-	-	2016
11.8	13.0	-	-	-	-	2017
14.6	...	-	-	-	-	2018
10.1	37.7	-	-	-	-	2019
<b>15.1</b>	-	-	-	-	-	<b>2020</b>
15.0	-	-	-	-	-	Yugu-eup
-	-	-	-	-	-	lin-myeon
-	-	-	-	-	-	Tancheon-myeon
-	-	-	-	-	-	Gyeryong-myeon
0.1	-	-	-	-	-	Banpo-myeon
-	-	-	-	-	-	Uidang-myeon
-	-	-	-	-	-	Jeongan-myeon
-	-	-	-	-	-	Useong-myeon
-	-	-	-	-	-	Sagok-myeon
-	-	-	-	-	-	Sinpung-myeon
-	-	-	-	-	-	Dong Area

Source :Agriculture Division

## 25. 농업용 지하수

단위 : 개, 천원

연도별	착 정 Well drilling		이 용 시 설(비)			
	공 수 No. of drilled holes	투 자 액 Invested amount	지구수 Number of areas	재원별 사업비		
				국비 National gov't		
2012	30	975,000	30	975,000	380,000	
2013	5	170,000	5	170,000	120,000	
2014	12	405,000	12	225	180	
2015	38	1,145,000	38	1,145,000	96,000	
2016	19	600	19	600	-	
2017	56	1,300,000	56	1,300,000	304,000	
2018	59	1,475,000	59	1,475,000	-	
2019	133	3,325,000	133	3,325,000	-	
2020	62	1,550,000	62	1,550,000	-	

자료 : 건설과

## 25. Underground Water Development

Unit : number, 1,000 won

Underground-water facilities		총 투자액 Gross amount invested	용수 개발량 Amount of water developed (톤/일)	Year
Business expenses by financing source				
지방비 Local gov't	주민 Residents			
595,000	-	975,000	3,600	2012
50,000	-	975,000	775	2013
45	-	405,000	1,530	2014
1,049,000	-	1,145,000	3,850	2015
600	-	600	1,950	2016
996,000	-	1,300,000	5,600	2017
1,475,000	-	1,475,000	5,900	2018
3,325,000	-	3,325,000	13,300	2019
1,550,000	-	1,550,000	6,200	2020

Source : Construction Division

## 26. 입목벌채 허가(신고)

단위 : ha, m³

연도별	합 계 Total		주 별 Final clearing	
	면 적 Area	재 적Volume	면적	재적
2011	763	71,327	587	58,442
2012	1,476	81,094	410	38,881
2013	1,338	67,686	251	29,165
2014	1,010	81,557	541	62,045
2015	908	75,340	475	64,106
2016	699	76,954	493	69,599
2017	572	58,197	358	52,017
2018	635	59,851	317	54,784
2019	512	79,190	426	76,203
2020	727	102,059	445	92,701

자료 : 산림공원과

## 26. Lumbering Permits

Unit : ha, m<sup>3</sup>

숙아베기 Thinning		수종갱신 Conversion of species		기 타 Others	
면적	재적	면적	재적	면적	재적
12	340	164	12,545	-	-
984	36,767	82	5,446	-	-
770	9,633	317	28,888	-	-
412	14,540	38	3,300	19	1,672
356	9,159	-	-	77	2,075
206	7,354	-	-	-	-
214	6,180	-	-	-	-
313	4,873	4	193	-	-
70	1,802	16	1,185	-	-
280	9,080	2	278	-	-

Source : Forestry Management Division

## 27. 수렵 Hunting

단위 : 건

Unit : case

연도별	수렵면허 Hunting license				포획승인 Permits of hunting				포획량 (마리) Amount of game taken or hunted	수렵수입액 (천원) Income from hunting
	계	내국인 Native	외국인 Foreigner	외교관·군인 Diplomat, military personnel	계	내국인	외국인	외교관·군인		
2011	104	104	-	-	226	226	-	-	5,839	-
2012	122	122	-	-	230	230	-	-	5,847	-
2013	140	140	-	-	180	180	-	-	5,238	-
2014	157	157	-	-	155	155	-	-	5,420	-
2015	155	155	-	-	161	161	-	-	4,157	-
2016	161	161	-	-	133	133	-	-	4,000	59,987
2017	173	173	-	-	120	120	-	-	3,600	2,017
2018	204	204	-	-	151	151	-	-	3,500	-
2019	241	241	-	-	145	145	-	-	2,260	-
2020	241	241	-	-	125	125	-	-	4,441	-

자료 : 환경보호과

Source : Environment Protection Division

1) 수렵수입액 : 수렵장설정지역 수렵시 사용료 (야생동·식물보호법제42조및동법제50조)

2) 수렵면허건수는 누계치임

2018년 수렵장 미운영

## 28. 수렵면허장 발급 Hunting License Issues

단위 : 건

Unit : case

연도별	계 Total	1종 Class I	2종 Class II	3종 Class III	year
2011	22	22	-	-	2011
2012	49	49	-	-	2012
2013	36	35	1	-	2013
2014	33	30	3	-	2014
2015	39	36	3	-	2015
2016	16	15	1	-	2016
2017	12	11	1	-	2017
2018	11	10	1	-	2018
2019	37	36	1	-	2019
2020	-	-	-	-	2020

자료 : 환경보호과

Source : Environment Protection Division

## 29. 산림의 타용도 전용허가 현황

단위 : km<sup>2</sup>

연도별	합계 Total	농업용 Agricultural use			계 Total	공장 Factory
		계	농지	초지		
		Total	Farmland	Grassland		
2012	-	-	-	-	11.190	0.680
2013	-	-	-	-	0.800	-
2014	0.002	0.002	0.002	-	0.430	0.029
2015	-	-	-	-	0.276	0.011
2016	-	-	-	-	0.525	0.221
2017	-	-	-	-	0.227	0.029
2018	0.779	-	-	-	0.779	0.166
2019	0.398	-	-	-	0.363	0.011
2020	0.528	-	-	-	0.528	0.010

자료:산림공원과

주) 골프장 추가(2016년~)

주)세부항목 변경(용도별 허가내역→농업용, 비농업용 구분: 2016년~)

## 29. Status of Forest Land Conversion

Unit : km<sup>2</sup>

비농업용 Non-agricultural use						
도로 Road	골프장 Golf course	교육시설 Educational facilities	대지 Building land	묘지 Burial	축사 및 창고 Cattle shed and warehouse	기타 Others
1.940	-	-	-	-	0.150	8.420
-	-	-	-	-	-	0.800
0.037	-	0.003	0.110	0.006	0.008	0.237
0.019	-	-	0.140	0.002	0.004	0.100
0.001	-	-	0.140	0.002	0.012	0.149
0.020	-	-	-	0.040	0.018	0.120
0.107	0.002	-	0.029	0.005	0.047	0.423
0.013	0.025	-	0.054	0.004	0.091	0.165
0.085	-	-	0.105	0.003	0.023	0.302

Source : Forestry Management Division

## 30. 산림보호구역 지정 현황

단위 : ha

연도별	재해방지 보호구역 disaster prevention	생활환경 보호구역 liverlihood environment	산림유전자원 보호구역 Forest genetic resources
2012	-	-	-
2013	-	-	-
2014	-	-	-
2015	-	-	-
2016	-	-	-
2017	-	-	-
2018	-	-	-
2019	-	-	-
2020	-	-	-

자료 : 산림공원과

### 30. Forests Designated for Protection

Unit : ha

수원함양 Watershed conservation			경관 Land scape		year
1종 class I	2종 class II	3종 class III	명승지 lion	고속도로변 the side of express	
1,008	-	-	1,017	-	2012
1,008	-	-	1,008	-	2013
1,008	-	-	1,008	-	2014
1,008	-	-	1,008	-	2015
1,008	-	-	1,008	-	2016
1,008	-	-	1,008	-	2017
1,008	-	-	1,008	-	2018
958	-	-	1,000	-	2019
955	-	-	998	-	2020

Source : Forestry Management Division

### 31. 산림병해충 발생 및 방제현황

단위 : 본,ha

연도별 읍.면.동	소나무 재선충 (Pine wilt disease)		일반병해충									
			합 계 Total		솔잎 혹파리 Pine gall midge		솔껍질 깍지벌레 Black pine bast scale		소나무 재선충 Pine wood nematode		솔나방 Pine caterpillar	
	발생 본수	방제 본수	발생면적 Occur- ence	방제면적 Preven- tion	발생 면적	방제 면적	발생 면적	방제 면적	발생 면적	방제 면적	발생 면적	방제 면적
2012	-	-	2,892	3,309	-	-	-	-	-	-	-	-
2013	80	80	2,829	2,829	-	-	-	-	80	80	-	-
2014	-	-	2,881	2,881	-	-	-	-	-	-	-	-
2015	-	-	1,560	2,850	-	-	-	-	-	-	-	-
2016	-	-	2,436	2,436	-	-	-	-	-	-	-	-
2017	-	-	2,417	2,417	-	-	-	-	-	-	-	-
2018	-	-	2,874	3,687	-	-	-	-	-	-	-	-
2019	-	-	3,520	3,285	-	-	-	-	-	-	-	-
<b>2020</b>	<b>7</b>	<b>7</b>	<b>3,344</b>	<b>3,358</b>	-	-	-	-	<b>0.12</b>	<b>14</b>	<b>10</b>	<b>10</b>
유 구 읍	-	-	124	124	-	-	-	-	-	-	-	-
이 인 면	-	-	167	167	-	-	-	-	-	-	-	-
탄 천 면	7	7	77	91	-	-	-	-	0.12	14	1	1
계 룡 면	-	-	285	285	-	-	-	-	-	-	1	1
반 포 면	-	-	43	43	-	-	-	-	-	-	1	1
의 당 면	-	-	210	210	-	-	-	-	-	-	1	1
정 안 면	-	-	1,138	1,138	-	-	-	-	-	-	1	1
우 성 면	-	-	336	336	-	-	-	-	-	-	1	1
사 곡 면	-	-	611	611	-	-	-	-	-	-	1	1
신 풍 면	-	-	179	179	-	-	-	-	-	-	1	1
중 학 동	-	-	12	12	-	-	-	-	-	-	-	-
웅 진 동	-	-	20	20	-	-	-	-	-	-	1	1
금 학 동	-	-	45	45	-	-	-	-	-	-	1	1
옥 룡 동	-	-	72	72	-	-	-	-	-	-	-	-
신 관 동	-	-	20	20	-	-	-	-	-	-	-	-
월 송 동	-	-	5	5	-	-	-	-	-	-	-	-

자료:산림공원과

주 1) 소나무재선충과 일반병해충으로 항목 분리

2) 일반병해충 세부항목 수정

### 31. Forest Damage Occurrence and Prevention by Forest Pest Insect and Disease

Unit : ha

일반병해충												year eup.myeon. dong
흰불나방 Fall webworm		오리나무 잎벌레 Japanese alder leaf beetle		잣나무 털녹병 White pine blister rust		황철나무 알락하늘소 small poplar longicorn beetle		밤나무해충 chestnut insect pests		기타해충 Others		
발생 면적	방제 면적	발생 면적	방제 면적	발생 면적	방제 면적	발생 면적	방제 면적	발생 면적	방제 면적	발생 면적	방제 면적	
10	10	24	24	-	-	-	-	1,850	2,267	1,008	1,008	2012
10	10	26	26	-	-	-	-	2,412	2,412	275	275	2013
10	10	15	15	-	-	-	-	1,496	1,493	179	179	2014
10	10	15	15	-	-	-	-	1,390	2,680	145	145	2015
10	10	10	10	-	-	-	-	2,136	2,136	280	280	2016
10	10	10	10	-	-	-	-	2,133	2,133	264	264	2017
10	10	10	10	-	-	-	-	2,141	2,937	717	757	2018
10	15	10	10	-	-	-	-	3,264	3,013	236	247	2019
<b>10</b>	<b>10</b>	<b>5</b>	<b>5</b>	-	-	-	-	<b>3,118</b>	<b>3,118</b>	<b>201</b>	<b>201</b>	<b>2020</b>
1	1	1	1	-	-	-	-	104	104	18	18	Yugu-eup
1	1	1	1	-	-	-	-	153	153	12	12	lin-myeon
1	1	-	-	-	-	-	-	60	60	15	15	Tancheon-myeon
1	1	1	1	-	-	-	-	266	266	16	16	Gyeryong-myeon
1	1	1	1	-	-	-	-	25	25	15	15	Banpo-myeon
1	1	-	-	-	-	-	-	195	195	13	13	Uidang-myeon
1	1	-	-	-	-	-	-	1,122	1,122	14	14	Jeongan-myeon
1	1	1	1	-	-	-	-	323	323	10	10	Useong-myeon
1	1	-	-	-	-	-	-	594	594	15	15	Sagok-myeon
1	1	-	-	-	-	-	-	162	162	15	15	Sinpung-myeon
-	-	-	-	-	-	-	-	-	-	12	12	Junghak-dong
-	-	-	-	-	-	-	-	9	9	10	10	Ungjin-dong
-	-	-	-	-	-	-	-	29	29	15	15	Geumhak-dong
-	-	-	-	-	-	-	-	61	61	11	11	Ongnyong-dong
-	-	-	-	-	-	-	-	15	15	5	5	Singwan-dong
-	-	-	-	-	-	-	-	-	-	5	5	Wolsong-dong

Source : Forestry Management Division



# VII. 광업및제조업

## Mining and Manufacturing

1. 광업 · 제조업 및 에너지
2. 사업체규모별(중분류별) 광업 및 제조업
3. 제조업 중분류별 사업체수 및 종사자수
4. 산업단지 및 농공단지
5. 석유류 소비량
6. 에너지 관리대상 현황
7. 신재생에너지 지역별 생산량(고유단위)
8. 1인당 최종에너지 소비량





## 1. 광업·제조업 및 에너지

단위 : 개, 명, 백만원

연도별 읍면동별	합 계 (광업·제조업) Total (Mining·Manufacturing)			
	사업체수 Number of establishments	종사자수 Number of workers	연간급여액 (퇴직금제외) Wages and salaries	출하액 Value of shipments
2011	104	6,379	169,911	2,405,303
2012	98	5,936	162,324	1,801,828
2013	109	6,401	198,542	2,218,510
2014	122	6,060	196,169	2,244,299
2015	126	6,092	204,382	2,544,939
2016	138	6,525	231,121	2,934,801
2017	138	6,536	250,920	3,102,488
2018	136	7,072	280,111	3,144,273
<b>2019</b>	<b>147</b>	<b>7,619</b>	<b>308,419</b>	<b>3,089,581</b>
유구읍	9	778	34,799	694,862
이인면	5	99	3,488	19,964
탄천면	28	724	31,313	291,628
계룡면	11	370	12,809	156,590
반포면	5	149	3,397	30,533
의당면	10	322	8,461	127,833
정안면	20	1,063	48,224	418,227
우성면	18	476	18,029	98,943
사곡면	1	X	X	X
신평면	4	317	11,078	98,580
중학동	1	X	X	X
웅진동	1	X	X	X
금학동	14	2,576	110,037	938,222
옥룡동	-	X	X	X
신관동	11	310	11,610	90,531
월송동	9	384	13,846	117,070

주 : 1) 사업체가 2개이하인 경우 사업체의 비밀보호를 위해 "X" 로 표시하였음

2) 통계청 : 2019년기준 광업·제조업조사 결과

자료 : 기획예산담당관실

# 1. Mining · Manufacturing Industry and Energy

Unit : Each, Person, Million won

합 계 (광업 · 제조업) Total (Mining · Manufacturing)					Year Eup & Myeon & Dong
완제품·반제품·원재료등 재고액 Value of inventories		주요생산비 Major production cost	부가가치 Census Value added	유형자산연말잔액 (건설중인 자산 제외) Value of tangible assets at end of year	
연초 At Beginning of Year	연말 End of year				
217,113	267,361	1,473,792	949,541	812,325	2011
81,701	92,307	1,350,654	461,780	759,499	2012
173,878	170,134	1,342,550	873,934	724,528	2013
176,841	200,647	1,361,250	895,918	767,068	2014
206,061	207,683	1,518,654	1,033,651	926,042	2015
210,034	226,590	1,701,271	1,239,128	977,943	2016
220,079	250,139	1,779,632	1,340,782	1,015,887	2017
257,847	302,896	1,850,581	1,331,201	1,099,279	2018
<b>163,703</b>	<b>167,464</b>	<b>1,864,090</b>	<b>1,229,252</b>	<b>1,092,031</b>	<b>2019</b>
...	...	447,018	251,357	87,369	Yugu-eup
...	...	8,677	11,216	11,371	lin-myeon
...	...	156,728	134,440	226,906	Tancheon-myeon
...	...	76,538	78,700	38,644	Gyeryong-myeon
...	...	20,330	10,203	14,058	Banpo-myeon
...	...	77,383	50,142	68,777	Uidang-myeon
...	...	288,058	138,642	227,057	Jeongan-myeon
...	...	46,293	52,968	56,984	Useong-myeon
...	...	X	X	X	Sagok-myeon
...	...	60,420	41,434	29,863	Sinpung-myeon
...	...	X	X	X	Junghak-dong
...	...	X	X	X	Ungjin-dong
...	...	538,667	396,920	225,100	Geumhak-dong
...	...	X	X	X	Ongnyong-dong
...	...	62,210	21,070	52,447	Singwan-dong
...	...	78,776	38,677	51,680	Wolsong-dong

Note : "X" is used for protection of the identity 2 below establishments

Source : Planning Office

## 2. 사업체규모별(중분류별) 광업 및 제조업 (10인 이상)

단위 : 개, 명, 백만원

중분류별	사업체수 Number of establishments	종사자수 No. of workers	연간급여액 (퇴직금제외) Wages & salaries	출하액 Value of shipments
2011	104	6,379	169,911	2,405,303
2012	98	5,936	162,324	1,801,828
2013	109	6,401	198,542	2,218,510
2014	122	6,060	196,169	2,244,299
2015	126	6,092	204,382	2,544,939
2016	135	6,525	231,121	2,934,801
2017	138	6,536	250,920	3,102,488
2018	136	7,072	280,111	3,144,273
<b>2019</b>	<b>147</b>	<b>7,619</b>	<b>308,419</b>	<b>3,089,581</b>
A. 광업	-	-	-	-
B. 비금속광물광업	-	-	-	-
C. 제조업	147	7,619	308,419	3,089,581
C10. 식료품제조업	25	860	29,428	303,785
C11. 음료품제조업	4	180	6,686	203,510
C13. 섬유제품제조업:의복제외	3	35	1,032	5,143
C16. 목재 및 나무제품제조업:가구제외	2	X	X	X
C17. 펄프, 종이 및 종이제품제조업	5	200	6,880	62,035
C20. 화합물질 및 화학제품제조업:의약품제외	26	1,792	80,903	938,924
C21. 의료용물질 및 의약품제조업	3	96	5,686	66,522
C22. 고무 및 플라스틱 제품제조업	9	561	22,497	177,609
C23. 비금속광물제품제조업	27	673	22,408	232,125
C24. 제1차금속제조업	2	X	X	X
C25. 금속가공제품제조업:기계 및 가구제외	9	189	5,753	34,793
C26. 전자부품, 컴퓨터, 영상, 음향 및 통신장비제조업	3	1,176	48,221	190,357
C27. 의료, 정밀, 광학기기 및 시계	3	242	9,679	29,036
C28. 전기장비제조업	5	118	5,982	34,045
C29. 기타기계 및 장비제조업	9	911	40,589	584,916
C30. 자동차 및 트레일러제조업	7	296	11,968	94,446
C31. 기타운송장비업	1	X	X	X
C32. 가구제조업	2	X	X	X

주 : 1) 하나의산업분류별 수치가 2개이하인 경우 사업체의 비밀보호를 위해 "×"로 표시하였음  
 일부 통계수치는 반올림되어 세부항목의 합계와 총계가 일치되지 않을 수 있음

2) 통계청 : 2019년기준 광업·제조업조사 결과

자료 : 기획예산담당관실

## 2. Mining and Manufacturing by Division of Industry (10 or More Workers)

Unit : Each, Person, Million won

주요생산비 Major production cost	부 가 가 치 Census Value added	유형고정자산연말잔액 Value of tangible fixed assets at end of year	Scale Classification
1,473,792	949,541	812,325	2011
1,350,654	461,780	759,499	2012
1,342,550	873,934	724,528	2013
1,361,250	895,918	845,513	2014
1,518,654	1,033,651	926,042	2015
1,701,271	1,239,128	977,943	2016
1,779,632	1,340,782	1,015,887	2017
1,850,581	1,331,201	1,099,279	2018
<b>1,864,090</b>	<b>1,229,252</b>	<b>1,092,031</b>	<b>2019</b>
-	-	-	A
-	-	-	B
1,864,090	1,229,252	1,092,031	C
165,957	136,612	127,308	C10
123,256	82,275	23,718	C11
3,110	2,066	2,817	C13
X	X	X	C16
46,634	15,569	18,023	C17
547,211	391,694	424,158	C20
51,268	15,466	32,341	C21
105,927	78,680	95,066	C22
128,226	104,632	122,853	C23
X	X	X	C24
21,540	13,428	19,867	C25
88,998	100,248	27,785	C26
8,270	22,993	13,679	C27
25,697	6,973	11,438	C28
375,779	213,955	105,994	C29
69,338	24,700	19,894	C30
X	X	X	C31
X	X	X	C32

### 3. 제조업 중분류별 사업체수 및 종사자수(2-1) (10인 이상)

단위 : 개소, 명

연도별	합 계		식 료 품		음 료	
	Total		Manufacture of Food products		Manufacture of Beverages	
	사업체수 Establishments	종사자수 Employees	사업체수 Establishments	종사자수 Employees	사업체수 Establishments	종사자수 Employees
2010	111	4,558	20	1,026	3	119
2011	104	6,379	18	1,182	4	179
2012	98	5,936	14	499	3	155
2013	108	6,391	15	420	4	111
2014	121	6,036	21	565	4	151
2015	124	6,051	22	620	4	167
2016	134	6,513	26	732	6	209
2017	138	6,536	26	762	5	189
2018	136	7,072	26	856	4	193
<b>2019</b>	<b>147</b>	<b>7,619</b>	<b>25</b>	<b>860</b>	<b>4</b>	<b>180</b>

연도별	전자부품,컴퓨터,영상,음향 및 통신장비 제조업		의료,정밀,광학기기와 시계제조업		전기장비	
	Electronic,computer,image sound and communication equipment		Medical, Precision and optical Instruments, Watches and Clocks		Electrical equipment	
	사업체수 Establishments	종사자수 Employees	사업체수 Establishments	종사자수 Employees	사업체수 Establishments	종사자수 Employees
2010	2	X	7	401	2	X
2011	2	X	7	382	2	X
2012	2	X	5	343	3	77
2013	3	1,532	4	325	2	X
2014	3	970	4	324	2	X
2015	3	854	4	330	1	X
2016	3	1,017	4	306	2	X
2017	3	905	3	260	3	94
2018	3	951	3	269	4	117
<b>2019</b>	<b>3</b>	<b>1,176</b>	<b>3</b>	<b>242</b>	<b>5</b>	<b>118</b>

주 : 1) 하나의 산업분류별 수치가 2개이하인 경우 사업체의 비밀보호를 위해 "x"로 표시하였음  
일부 통계수치는 반올림되어 세부항목의 합계와 총계가 일치되지 않을 수 있음

2) 통계청 : 2019년기준 광업·제조업조사 결과

자료 : 기획예산담당관실

### 3. Number of Establishments & Employees by Division of Industry(Cont'd) (10 or More Workers)

Unit : Each, Person

섬 유 제 품: 의복제외 Manufacture of textiles, except apparel		목재 및 나무제품 : 가구제외 Manufacture of wood and of products of wood and cork; except furniture		펄프,종이 및 종이제품 Manufacture of pulp, paper and paper products		Year
사업체수 Establishments	종사자수 Employees	사업체수 Establishments	종사자수 Employees	사업체수 Establishments	종사자수 Employees	
14	214	2	X	7	179	2010
9	139	1	X	7	188	2011
8	128	1	X	6	178	2012
11	160	-	-	5	168	2013
9	134	2	X	7	264	2014
8	130	2	X	7	267	2015
5	74	2	X	7	320	2016
4	61	2	X	7	268	2017
3	37	2	X	6	198	2018
<b>3</b>	<b>35</b>	<b>2</b>	<b>X</b>	<b>5</b>	<b>200</b>	<b>2019</b>

VII 광업 및 제조업

기타기계 및 장비 Other Machinery and Equipment		자동차 및 트레일러 Motor Vehicles and trailers and Semitrailers		기타 운송장비업 Other Transportation Equipments		Year
사업체수 Establishments	종사자수 Employees	사업체수 Establishments	종사자수 Employees	사업체수 Establishments	종사자수 Employees	
10	600	3	255	...	...	2010
13	751	3	246	...	...	2011
9	552	3	260	2	X	2012
10	635	5	200	2	X	2013
11	672	5	268	2	X	2014
14	877	7	280	1	X	2015
10	839	7	285	1	X	2016
11	811	8	258	1	X	2017
11	952	7	242	1	X	2018
<b>9</b>	<b>911</b>	<b>7</b>	<b>296</b>	<b>1</b>	<b>X</b>	<b>2019</b>

Note : x is used in order not to reveal the identity of the enterprise.  
Details may not add up to the total due to rounding of figures.

### 3. 제조업 중분류별 사업체수 및 종사자수(2-2) (10인 이상)

단위 : 개소, 명

연도별	화학물질 및 화학제품: 의약품제외 Manufacture of chemicals and chemical products; except pharmaceuticals and medicinal chemicals		의료용 물질 및 의약품 Manufacture of pharmaceuticals, medicinal chemical and botanical products		고무 및 플라스틱 Manufacture of rubber and plastics products	
	사업체수	종사자수	사업체수	종사자수	사업체수	종사자수
	Establishments	Employees	Establishments	Employees	Establishments	Employees
2010	8	640	2	X	4	276
2011	5	1,056	2	X	6	379
2012	11	1,133	2	X	6	428
2013	11	1,383	2	X	8	441
2014	11	1,157	2	X	8	413
2015	13	1,121	2	X	9	470
2016	19	1,216	3	125	8	480
2017	22	1,322	3	94	8	539
2018	22	1,553	3	101	8	558
<b>2019</b>	<b>26</b>	<b>1,792</b>	<b>3</b>	<b>96</b>	<b>9</b>	<b>561</b>

주 : 하나의 산업분류별 수치가 2개 이하인 경우 사업체의 비밀보호를 위해 "x"로 표시하였음  
일부 통계수치는 반올림되어 세부항목의 합계와 총계가 일치되지 않을 수 있음

자료 : 기획예산담당관실

연도별	가구제조업 Furniture		기타 제품제조업 Other Equipments	
	사업체수	종사자수	사업체수	종사자수
	Establishments	Employees	Establishments	Employees
2010	1	X	...	...
2011	1	X	...	...
2012	1	X	1	X
2013	1	X	-	-
2014	1	X	-	-
2015	1	X	-	-
2016	1	X	-	-
2017	1	X	1	X
2018	1	X	1	X
<b>2019</b>	<b>2</b>	<b>X</b>	<b>1</b>	<b>X</b>

### 3. Number of Establishments & Workers by Division of Industry(Cont'd) (10 or More Workers)

Unit : Each, Person

비금속광물제품 Manufacture of other non-metallic mineral products		제1차금속 Manufacture of basic metals		금속가공제품:기계및가구제외 Manufacture of fabricated metal products, except machinery and furniture		Year
사업체수 Establishments	종사자수 Employees	사업체수 Establishments	종사자수 Employees	사업체수 Establishments	종사자수 Employees	
15	352	6	149	2	X	2010
18	434	4	150	1	X	2011
18	371	3	131	-	-	2012
21	435	3	113	1	X	2013
23	468	4	137	2	X	2014
21	491	3	127	2	X	2015
22	553	2	X	5	134	2016
21	590	2	X	7	174	2017
33	X	2	X	6	148	2018
<b>27</b>	<b>673</b>	<b>2</b>	<b>X</b>	<b>9</b>	<b>189</b>	<b>2019</b>

Note : × is used in order not to reveal the identity of the enterprise.

Details may not add up to the total due to rounding of figures.

Source : Planning Office

## 4. 산업단지 및 농공단지(4-1)

단위 : 개소

연도별 단지별	계			
	단지수 Number of complexes	총면적 (1,000㎡) Total area	분양대상면적 Rental area	
			분양면적 Rented area	
2011	14	4,029	2,862	1,560
2012	15	4,101	2,895	1,629
2013	15	3,920	2,794	1,816
2014	15	3,923	2,878	1,869
2015	16	4,324	3,060	1,915
2016	16	4,324	3,115	1,965
2017	16	4,334	2,994	1,993
2018	17	4,560	3,131	1,993
2019	17	4,565	3,134	2,024
<b>2020</b>	<b>18</b>	<b>5,081</b>	<b>3,792</b>	<b>3,645</b>
검상농공단지	1	299	397	255
계룡농공단지	1	50	50	45
보물농공단지	1	135	112	112
우성농공단지	1	142	129	129
유구농공단지	1	228	150	150
장기농공단지	1	92	74	74
정안농공단지	1	152	124	124
정안2농공단지	1	295	220	220
월미농공단지	1	150	119	119
월미2농공단지	1	69	56	56
의당복합농공단지	1	147	108	108
동현산업단지	1	301	205	205
탄천산업단지	1	997	652	652
유구자카드	1	88	61	61
세종산업단지	1	664	440	440
남공주산업단지	1	731	528	528
송선산업단지	1	314	229	229
쌍신산업단지	1	227	138	138

자료 : 경제과

주) 항목분리 (총면적과 분양대상면적 분리) 2010년 ~

### 4. Industrial & Agriculture Complex(Cont'd)

Unit : Place

입주업체수 Number of establishments housed in the complexes			Total			year complex
가동업체 operation ratio	가동률(%) operation ratio	종업원수(명) Number of employees	생산액 (억원) Gross output	수출액 (천불) Exports		
66	58	88	3,678	29,595	407,981	2011
83	80	97	4,128	34,255	512,699	2012
102	57	56	4,591	22,374	263,859	2013
119	-	-	3,218	37,480	709,004	2014
127	103	81	4,107	36,043	413,441	2015
154	131	85	4,782	33,075	234,610	2016
136	131	96	4,782	33,080	231,461	2017
136	131	96	4,782	33,080	231,461	2018
143	124	86	5,309	37,600	2,252,792	2019
<b>385</b>	<b>207</b>	<b>54</b>	<b>9,510</b>	<b>33,937</b>	<b>381,827</b>	<b>2020</b>
82	40	49	3,089	17,218	71,966	Geomsang agricultural complex
1	1	100	70	478	2,221	Gyeryong agricultural complex
6	4	67	201	600	2,000	Bomul agricultural complex
8	6	75	113	6,000	2,000	Useong agricultural complex
4	3	75	567	3,248	201,164	Yugu agricultural complex
69	40	58	670	1,220	12,988	Janggi agricultural complex
34	16	47	656	1,525	18,732	Jeongan agricultural complex
39	25	64	797	2,065	32,800	Jeongan2 agricultural complex
39	14	36	633	321	10,724	Wolmi agricultural complex
8	5	63	157	485	2,268	Wolmi2 agricultural complex
4	2	50	42	400	-	Uidang agricultural complex
-	-	-	-	-	-	Donghyeon Industrial complex
58	29	50	1,494	320	19,464	Tancheon Industrial complex
19	11	58	492	57	5,500	Yugu Jacquard complex
-	-	-	-	-	-	Sejong Industrial complex
14	11	79	529	-	-	Nam-gongju Industrial complex
-	-	-	-	-	-	Songsun Industrial complex
-	-	-	-	-	-	Ssangsinsin Industrial complex

Source : Regional Economics division

VII 광업 및 제조업

### 4. 산업단지 및 농공단지(4-2)

단위 : 개소

연도별 단지별	국가산업단지			
	단지수 Number of complexes	총면적 (1,000㎡) Total area	분양대상면적 Rental area	
			분양면적 Rented area	
2011	-	-	-	-
2012	-	-	-	-
2013	-	-	-	-
2014	-	-	-	-
2015	-	-	-	-
2016	-	-	-	-
2017	-	-	-	-
2018	-	-	-	-
2019	-	-	-	-
<b>2020</b>	-	-	-	-
검상농공단지	-	-	-	-
계룡농공단지	-	-	-	-
보물농공단지	-	-	-	-
우성농공단지	-	-	-	-
유구농공단지	-	-	-	-
장기농공단지	-	-	-	-
정안농공단지	-	-	-	-
정안2농공단지	-	-	-	-
월미농공단지	-	-	-	-
월미2농공단지	-	-	-	-
의당복합농공단지	-	-	-	-
동현산업단지	-	-	-	-
탄천산업단지	-	-	-	-
유구자카드	-	-	-	-
세종산업단지	-	-	-	-
남공주산업단지	-	-	-	-
송선산업단지	-	-	-	-
쌍신산업단지	-	-	-	-

자료 : 경제과

주) 항목분리 (총면적과 분양대상면적 분리) 2010년 ~

### 4. Industrial & Agriculture Complex(Cont'd)

Unit : Place

Industrial complex of national						Year complex
입주업체수 Number of establishments housed in the complexes	가동업체 operation ratio	가동률(%) operation ratio	종업원수(명) Number of employees	생산액 (억원) Gross output	수출액 (천불) Exports	
-	-	-	-	-	-	2011
-	-	-	-	-	-	2012
-	-	-	-	-	-	2013
-	-	-	-	-	-	2014
-	-	-	-	-	-	2015
-	-	-	-	-	-	2016
-	-	-	-	-	-	2017
-	-	-	-	-	-	2018
-	-	-	-	-	-	2019
-	-	-	-	-	-	<b>2020</b>
-	-	-	-	-	-	Geomsang agricultural complex
-	-	-	-	-	-	Gyeryong agricultural complex
-	-	-	-	-	-	Bomul agricultural complex
-	-	-	-	-	-	Useong agricultural complex
-	-	-	-	-	-	Yugu agricultural complex
-	-	-	-	-	-	Janggi agricultural complex
-	-	-	-	-	-	Jeongan agricultural complex
-	-	-	-	-	-	Jeongan2 agricultural complex
-	-	-	-	-	-	Wolmi agricultural complex
-	-	-	-	-	-	Wolmi2 agricultural complex
-	-	-	-	-	-	Uidang agricultural complex
-	-	-	-	-	-	Donghyeon Industrial complex
-	-	-	-	-	-	Tancheon Industrial complex
-	-	-	-	-	-	Yugu Jacquard complex
-	-	-	-	-	-	Sejong Industrial complex
-	-	-	-	-	-	Nam-gongju Industrial complex
-	-	-	-	-	-	Songsun Industrial complex
-	-	-	-	-	-	Ssangsins Industrial complex

Source : Regional Economics division

VII  
광업 및 제조업

### 4. 산업단지 및 농공단지(4-3)

단위 : 개소

연도별 단지별	지방산단			
	단지수 Number of complexes	총면적 (1,000㎡) Total area	분양대상면적 Rental area	
				분양면적 Rented area
2011	2	1,093	670	231
2012	4	2,245	1,447	263
2013	4	2,245	1,440	329
2014	4	2,069	1,375	486
2015	5	2,471	1,589	528
2016	5	2,471	1,659	569
2017	5	2,471	1,579	586
2018	6	2,697	1,717	615
2019	6	2,697	1,079	615
<b>2020</b>	<b>7</b>	<b>3,322</b>	<b>2,253</b>	<b>2,253</b>
동현산업단지	1	301	205	205
탄천산업단지	1	997	652	652
유구자카드	1	88	61	61
세종산업단지	1	664	440	440
남공주산업단지	1	731	528	528
송선산업단지	1	314	229	229
쌍신산업단지	1	227	138	138

자료 : 경제과

주) 항목분리 (총면적과 분양대상면적 분리) 2010년 ~

## 4. Industrial &amp; Agriculture Complex(Cont'd)

Unit : Place

Industrial complex of Local					Year complex
입주업체수 Number of establishments housed in the complexes	가동률(%) operation ratio	종업원수(명) Number of employees	생산액 (억원) Gross output	수출액 (천불) Exports	
2	100	12	16	-	2011
4	100	114	598	1,687	2012
4	100	113	790	1,342	2013
8	3	286	300	5,069	2014
30	86	342	928	18,652	2015
26	100	512	3,864	20,587	2016
30	187	512	3,864	20,587	2017
38	76	732	5,501	45,075	2018
38	147	556	6,967	15,871	2019
<b>57</b>	<b>135</b>	<b>1,035</b>	<b>377</b>	<b>24,964</b>	<b>2020</b>
-	-	-	-	-	Donghyeon Industrial complex
29	65	625	320	19,464	Tancheon Industrial complex
11	70	410	57	5,500	Yugu Jacquard complex
-	-	-	-	-	Sejong Industrial complex
17	-	-	-	-	Nam-gongju Industrial complex
-	-	-	-	-	Songsun Industrial complex
-	-	-	-	-	Ssangsin Industrial complex
-	-	-	-	-	Industrial complex

Source : Regional Economics division

### 4. 산업단지 및 농공단지(4-4)

단위 : 개소

연도별 단지별	농공단지			
	단지수 Number of complexes	총면적 (1,000㎡) Total area	분양대상면적 Rental area	
				분양면적 Rented area
2011	10	1,775	1,386	1,157
2012	10	1,784	1,415	1,297
2013	11	1,856	1,455	1,300
2014	11	1,851	1,419	1,330
2015	11	1,853	1,471	1,387
2016	11	1,853	1,456	1,396
2017	10	1,716	1,347	1,339
2018	11	1,868	1,416	1,407
2019	11	1,868	1,417	1,409
<b>2020</b>	<b>11</b>	<b>1,759</b>	<b>1,539</b>	<b>1,392</b>
검상농공단지	1	299	397	255
계룡농공단지	1	50	50	45
보물농공단지	1	135	112	112
우성농공단지	1	142	129	129
유구농공단지	1	228	150	150
장기농공단지	1	92	74	74
정안농공단지	1	152	124	124
정안2농공단지	1	295	220	220
월미농공단지	1	150	119	119
월미2농공단지	1	69	56	56
의당복합농공단지	1	147	108	108

자료 : 경제과

주) 항목분리 (총면적과 분양대상면적 분리) 2010년 ~

## 4. Industrial &amp; Agriculture Complex

Unit : Place

Industrial complex of rural					Year complex
입주업체수 Number of establishments housed in the complexes	가동률(%) operation ratio	종업원수(명) Number of employees	생산액 (억원) Gross output	수출액 (천불) Exports	
72	93	2,311	26,454	321,898	2011
62	87	3,564	28,997	406,294	2012
79	96	4,015	33,465	511,357	2013
94	72	4,305	22,074	258,790	2014
97	81	3,765	35,116	394,789	2015
128	85	4,270	29,211	214,023	2016
104	961	4,219	28,686	210,614	2017
105	93	4,356	29,216	210,464	2018
105	969	4,752	30,633	2,236,921	2019
<b>294</b>	<b>683</b>	<b>6,995</b>	<b>33,560</b>	<b>356,863</b>	<b>2020</b>
82	49	3,089	17,218	71,966	Geomsang agricultural complex
1	100	70	478	2,221	Gyeryong agricultural complex
6	67	201	600	2,000	Bomul agricultural complex
8	75	113	6,000	2,000	Useong agricultural complex
4	75	567	3,248	201,164	Yugu agricultural complex
69	58	670	1,220	12,988	Janggi agricultural complex
34	47	656	1,525	18,732	Jeongan agricultural complex
39	64	797	2,065	32,800	Jeongan2 agricultural complex
39	36	633	321	10,724	Wolmi agricultural complex
8	63	157	485	2,268	Wolmi2 agricultural complex
4	50	42	400	-	Uidang agricultural complex

Source : Regional Economics division

## 5. 석유류 소비량

단위 : kℓ

연도별 월별	계 Total	휘발유 Gasoline	등유 Kerosene	경유 Diesel
2010	248,735	50,167	43,219	132,305
2011	250,838	48,240	38,341	136,145
2012	277,352	50,198	28,816	136,875
2013	4,635,863	135,004	1,808,086	2,692,773
2014	214,404	53,849	18,058	134,342
2015	219,499	55,840	18,994	135,175
2016	292,292	119,093	23,912	147,435
2017	247,481	62,572	23,968	159,362
2018	257,276	67,403	22,974	165,472
2019	283,763	75,130	22,201	185,517
<b>2020</b>	<b>274,434</b>	<b>72,331</b>	<b>22,366</b>	<b>179,503</b>
1월	20,935	5,681	3,303	11,944
2월	21,149	5,108	2,710	13,331
3월	22,415	5,176	2,037	15,180
4월	23,834	6,309	1,976	15,533
5월	26,848	7,019	1,857	17,926
6월	22,093	6,091	576	15,412
7월	21,323	6,154	376	14,788
8월	21,446	6,494	486	14,455
9월	22,119	6,223	949	14,942
10월	22,056	5,944	1,564	14,534
11월	25,967	6,715	2,553	16,685
12월	24,249	5,417	3,979	14,773

자료 : 경제과

주: 1)경질중유,중유,제트유 등 포함 2)합계에 LPG 제외 - 2010년부터 변경 적용

## 5. Petroleum Consumption

Unit : kl

병커C유 Bunker C oil	LPG LPG	기 타1) Others	Year Month
8,727	46,642	14,317	2010
8,565	40,690	19,547	2011
6,941	39,573	14,949	2012
-	39,573	-	2013
1,979	46,621	6,176	2014
2,049	50,065	7,441	2015
1,357	51,062	495	2016
1,200	48,553	379	2017
1,326	25,404	101	2018
681	44,358	234	2019
<b>234</b>	<b>44,112</b>	-	<b>2020</b>
7	4,388	-	Jan.
-	3,438	-	Feb.
22	3,275	-	Mar.
16	3,807	-	Apr.
46	4,652	-	May
14	3,242	-	June
5	3,281	-	July
11	3,165	-	Aug.
5	3,271	-	Sept.
14	3,489	-	Oct.
14	4,030	-	Nov.
80	4,074	-	Dec.

## 6. 에너지 관리대상 현황

단위:건, TOE/년

연도별	관리대상 수 Number of subject to control	에너지 사용량별	
		2,000 ~	5,000 미만
2011	5		4
2012	2		2
2013	8		5
2014	8		5
2015	8		5
2016	8		5
2017	8		5
2018	8		5
2019	8		5
2020	8		5

자료 : 산업통상자원부 에너지효율과

주 : toe(tonnage of oil equivalent)는 석유환산톤을 뜻함

## 6. Energy Control

Unit : number

By energy consumption(toe/year)		year
5,000 ~ 30,000 미만	30,000 이상	
1	-	2011
-	-	2012
3	-	2013
3	-	2014
3	-	2015
3	-	2016
3	-	2017
3	-	2018
3	-	2019
3	-	2020

Source : Regional Economics division

### 7. 신재생에너지 지역별 생산량(고유단위)

단위 : 천 toe

연도별	합계 Total	태양열 Solar Thermal	태양광 Solar Photovoltaic	바이오에너지 Bio Energy			
				바이오가스 Bio Gas (천증기톤)	매립지가스 LFG1) (천증기톤)	바이오디젤 Bio Diesel(kℓ) (Tcal)	우드칩 Wood Chip (Tcal)
2013	0.083	0.004	0.079	-	-	-	-
2014	0.027	0.000	0.027	-	-	-	-
2015	1.449	0.009	1.440	-	-	-	-
2016	1.455	0.011	1.444	-	-	-	-
2017	1.461	0.012	1.449	-	-	-	-
2018	1.524	0.012	1.512	-	-	-	-
2019	1.635	0.012	1.623	-	-	-	-
<b>2020</b>	<b>1.687</b>	<b>0.012</b>	<b>1.632</b>	-	-	-	-

자료 : 경제과(지역에너지통계연보, 에너지경제연구원)

주: 단위 TOE(Tonnage of Oil Equivalent)는 각종 에너지의 열량을 석유 1톤당 열량값인 107Kcal로 환산한 것임

주 : 1) LFG(Land Fill Gas)

2) RDF(Refuse Derived Fuel)/RPF(Refuse Plastic Fuel)/TDF(Tire Derived Fuel)

### 7. Production of New & Renewable Energy by Region(Original Unit)

연도별	풍력 Wind Power (MWh)	수력 Hydro Power (MWh)	해양에너지 Ocean Energy (MWh)	지열에너지 Geothermal Energy (toe)	수열에너지 Hydrothermal Energy (MWh)	연료전지 Fuel Cell (MWh)	IGCC Intergrated Gasification Combined Cycle (MWh)
2013	-	-	-	-	-	-	-
2014	-	-	-	-	-	-	-
2015	-	-	-	-	-	-	-
2016	-	-	-	-	-	-	-
2017	-	-	-	-	-	-	-
2018	-	-	-	-	-	-	-
2019	-	-	-	-	-	-	-
<b>2020</b>	-	-	-	-	-	-	-

### 7. 신재생에너지 지역별 생산량(고유단위)

바이오에너지 Bio Energy								연 도 별
성형탄 Wood Briquette (toe) (Tcal)	임산연료 Fire Wood (Gcal) (Tcal)	목재펠릿 Wood Pellet (Gcal) (Tcal)	폐목재 Solid Bio (천증기톤)	흑액 Black Liquor (Tcal)	하수슬러지 고형연료 (Tcal)	Bio-SRF Biomass-Solid Refuse Fuel (Tcal)	바이오중유 Bio Heavy Oil (Tcal)	
-	-	-	-	-	-	-	-	2013
-	-	-	-	-	-	-	-	2014
-	-	-	-	-	-	-	-	2015
-	-	-	-	-	-	-	-	2016
-	-	-	-	-	-	-	-	2017
-	-	-	-	-	-	-	-	2018
-	-	-	-	-	-	-	-	2019
-	-	-	-	-	-	-	-	2020

Source : Regional Economics division

### 7. Production of New & Renewable Energy by Region(Original Unit)

폐기물에너지 Waste Energy						연 도 별
폐가스 Waste Gas (천증기톤)	산업폐기물 Industrial Wastes (천증기톤)	생활폐기물 Living Wastes (천증기톤)	시멘트킬른보조연료 Cement Kiln Fuel (천증기톤)	SRF Soli RefuseFuel (Tcal)	정제연료유 Refinery Fuel Oil (Tcal)	
-	-	-	-	-	-	2013
-	-	-	-	-	-	2014
-	-	-	-	-	-	2015
-	-	-	-	-	-	2016
-	-	-	-	-	-	2017
-	-	-	-	-	-	2018
-	-	-	-	-	-	2019
-	-	-	-	-	-	2020

### 8. 1인당 최종에너지 소비량

단위 : 천 toe

연도별	공급권역내 소비량 Consumption (A)	공급권역내 인구수 Population (B)	1인당 소비량 <sup>1)</sup> Per Capita Consumption	석탄 Coal		
				무연탄 Anthracite	유연탄 Bituminous	
2013	570.1	116,369	0.4	0.4	-	-
2014	570.1	116,369	0.4	0.4	-	-
2015	337.8	115,352	0.3	0.3	-	-
2016	353.4	109,931	0.3	3.0	-	-
2017	433.7	108,432	0.4	3.0	-	-
2018	432.8	108,561	0.4	3.0	-	-
2019	441.2	106,474	0.4	3.0	-	-
<b>2020</b>	<b>451.2</b>	<b>101,000</b>	<b>0.4</b>	<b>3.0</b>	-	-

자료 : 경제과

주: 1) 1인당 최종에너지 소비량 = (A)/(B)\*100

2) 주석 단위 변경 107Kcal에서 10<sup>7</sup>로 단위 변경

### 8. Final energy Consumption per capita

Unit : 1,000 toe

	석유 Oil			도시가스 City Gas	전력 Electricity	신재생 (1,000M/T) Renewables
	에너지유 <sup>2)</sup> Energy Oil	LPG	비에너지유 <sup>3)</sup> Non-Energy oil			
277.8	202.4	60.5	14.9	28.8	232.5	0.4
277.8	202.4	60.2	-	21.3	232.5	0.4
278.1	217.5	57.5	3.1	23.3	189.2	9.6
280.9	218.7	59.0	3.2	22.1	195.6	10.2
281.3	218.9	60.0	3.2	22.3	198.9	10.4
281.4	219.8	58.5	3.1	23.5	212.9	10.1
283.7	220.5	60.1	3.1	24.0	220.3	10.9
<b>283.9</b>	<b>220.9</b>	<b>59.0</b>	<b>3.2</b>	<b>26.8</b>	<b>228.6</b>	<b>11.2</b>

주: 2) 에너지유 : 발전, 내연기관, 램프, 취사기구, 난방기구 등에 동력 및 열 등으로 사용되는 석유제품으로서 휘발유, 등유, 경유, 경질중유, 중유, 방카C유 등

3) 에너지유를 제외한 석유제품으로서 주로 타제품의 원료로 사용되는 납사용제 아스팔트 등을 말함

Source : Korea Energy Economics Institute

# VIII. 전기.가스.수도

## Electricity. Gas. Watersupply

1. 용도별 전력사용량
2. 제조업종별 전력사용량(2-1)
3. 가스 공급량
4. 도시가스 용도별 공급량
5. 도시가스 보급률
6. 고압가스 시설 현황
7. 상수도 보급 현황
8. 상수도관
9. 정수장별 상수도 시설용량 및 생산실적
10. 급수사용량
11. 급수 사용료 부과
12. 하수도 보급률
13. 하수도 사용료 부과
14. 하수관거
15. 온천수 생산





## 1. 용도별 전력사용량

단위 : MWh

연도별 월별	합계		가정용		공공용		서비스업	
	Total	점유율(%) Share	Residential	점유율 Share	Public	점유율 Share	Service	점유율 Share
2012	1,064,026	100	147,015	15	69,905	6	422,096	42
2013	1,011,188	100	138,454	14	64,449	6	397,280	39
2014	988,885	100	132,555	13	61,612	6	386,625	39
2015	1,009,080	100	130,605	13	62,840	6	389,625	39
2016	1,055,772	100	131,955	12.5	65,400	6.2	398,697	37.8
2017	1,074,899	100	131,530	12.2	65,318	6.1	401,617	37.4
2018	1,126,386	100	139,286	12.4	67,199	6.0	420,291	37.3
2019	1,136,509	100	137,696	12.1	64,933	5.7	422,336	37.2
<b>2020</b>	<b>1,141,426</b>	<b>100</b>	<b>142,699</b>	<b>13</b>	<b>59,566</b>	<b>5</b>	<b>419,051</b>	<b>37</b>
1월	109,843	100.0	12,459	11.0	7,209	7.0	46,722	43.0
2월	105,884	100.0	12,512	12.0	6,394	6.0	45,548	43.0
3월	98,752	100.0	11,411	12.0	5,200	5.0	39,161	40.0
4월	90,802	100.0	11,573	13.0	4,429	5.0	35,209	39.0
5월	82,865	100.0	10,807	13.0	3,611	4.0	30,407	37.0
6월	87,044	100.0	10,997	13.0	3,907	4.0	28,913	33.0
7월	87,754	100.0	11,121	13.0	4,465	5.0	28,622	33.0
8월	95,186	100.0	13,277	14.0	3,880	4.0	31,067	33.0
9월	97,230	100.0	14,272	15.0	4,842	5.0	31,159	32.0
10월	82,068	100.0	10,788	13.0	3,831	5.0	27,494	34.0
11월	97,529	100.0	11,388	12.0	5,079	5.0	34,057	35.0
12월	106,469	100.0	12,094	11.0	6,719	6.0	40,692	38.0

자료 : 한국전력공사공주지사

## 1. Electric Power Consumption by Use

Unit : MWh

Industry								Year
산	업	용		업		제조업	Month	
소 계	점유율	농림수산업	점유율	광 업	점유율	제조업		점유율
Sub-total	Share	Agriculture & Forestry & Fishery	Share	Mining	Share	Manufac-turing	Share	
425,006	42	92,270	21	37,194	9	295,542	70	2012
411,005	41	87,278	21	6,595	2	317,132	77	2013
408,093	41	85,607	21	7,974	2	314,510	77	2014
426,010	42	90,557	21	9,749	2	325,705	76	2015
459,720	43.5	97,694	21.3	14,087	3.1	347,939	75.7	2016
476,434	44.3	102,693	21.6	12,141	2.5	361,600	75.9	2017
499,610	44.4	115,417	23.1	10,455	2.1	373,738	74.8	2018
511,544	45.0	113,246	22.1	11,042	2.2	387,255	76.0	2019
<b>520,110</b>	<b>46</b>	<b>112,892</b>	<b>22</b>	<b>10,411</b>	<b>2</b>	<b>396,807</b>	<b>76</b>	<b>2020</b>
43,453	40.0	10,409	24.0	867	2.0	32,177	74.0	Jan.
41,430	39.0	10,529	25.0	604	1.0	30,297	73.0	Feb.
42,980	44.0	9,508	22.0	877	2.0	32,595	76.0	Mar.
39,591	44.0	7,897	20.0	910	2.0	30,784	78.0	Apr.
38,040	46.0	7,127	19.0	850	2.0	30,063	79.0	May
43,227	50.0	8,586	20.0	957	2.0	33,684	78.0	June
43,546	50.0	8,537	20.0	853	2.0	34,156	78.0	July
46,962	49.0	10,269	22.0	670	1.0	36,023	77.0	Aug.
46,957	48.0	11,029	23.0	863	2.0	35,065	75.0	Sept.
39,955	49.0	7,349	18.0	948	2.0	31,658	79.0	Oct.
47,005	48.0	12,186	26.0	985	2.0	33,834	72.0	Nov.
46,964	44.0	9,466	20.0	1,027	2.0	36,471	78.0	Dec.

Source : Gongju Branch Office of Korea Electric Power Corporation

## 2. 제조업종별 전력사용량(2-1)

단위 : MWh

연도별	합계 Total	식품제조 Food beverage	섬유제품 Textiles	의복 및 모피제품 Wearing apparel	가죽, 가방, 마구류및신발 Leather, luggage footwear	목재 및 나무제품 Wood and products of wood & cork
2012	286,793	68,035	23,859	1,439	4	1,025
2013	310,436	30,549	20,561	2,582	5	554
2014	308,129	33,037	20,189	1,873	3	668
2015	325,705	37,113	18,081	164	30	799
2016	347,939	41,967	15,571	173	32	904
2017	361,600	46,946	15,444	160	33	1,298
2018	373,737	51,305	12,539	170	33	1,330
2019	372,191	52,207	14,516	174	24	1,164
2020	233,760	48,282	11,495	171	14	1,113

자료 : 한국전력공사공주지사

주1) 전력공사 자료로 항목 현행화

## 2. Electric Power Consumption by Division of Industry(Cont'd)

Unit : MWh

펄프, 종이 및 종이제품 Pulp, paper and paper products	출판, 인쇄 및 기록매체복제업 Publishing printing and reproduction of record media	코크스, 석유 정제품 및 핵연료 Coke, refined petroleum nuclear fuel	화합물 및 화학제품 Chemicals chemic products	고무 및 프라스틱 Rubber and plastic products	Year
2,384	4,580	-	44,430	10,667	2012
2,265	4,950	-	56,078	10,852	2013
2,317	7,553	-	48,737	9,217	2014
2,050	8,593	-	50,292	9,517	2015
1,857	9,035	-	64,417	8,546	2016
1,860	9,342	-	61,081	10,831	2017
2,045	9,308	-	61,552	14,411	2018
1,820	9,041	-	64,545	18,426	2019
1,250	10,990	-	68,743	16,329	2020

Source : Gongju Branch Office of Korea Electric Power Corporation

## 2. 제조업종별 전력사용량(2-2)

단위 : MWh

연도별	비금속 광물제품 Non-metallic minerals	제1차 금속산업 Basic metals	조립금속제품 Fabricated metal products	기타기계 및 장비 Machinery and equipment	사무계산 회계용기계 Office calculating accounting	기타전기기계 및 전기변환장치 Electrical machinery & converter n.e.c
2012	20,167	15,171	13,554	5,907	149	5,907
2013	23,366	5,034	13,341	6,188	149	18,520
2014	24,054	2,092	13,550	6,512	113	18,452
2015	25,666	7,131	13,575	7,740	-	20,449
2016	27,893	8,307	14,001	8,128	-	19,451
2017	29,293	9,638	13,993	10,434	-	11,243
2018	27,622	10,259	12,249	10,899	-	8,633
2019	26,867	2,864	9,411	9,947	-	9,176
2020	26,334	3,427	9,030	10,065	-	8,985

자료 : 한국전력공사공주지점

## 2. Electric Power Consumption by Division of Industry

Unit : MWh

영상음향 및 통신장비 Television audio & communication equipment	의료정밀 광학기계 및 시계 Medical precision & optical instruments	자동차 및 트레일러 Autos and trailers	기 타 운송장비 Other equipment	가구 및 기타제조업 Furniture & others	재생재료 Recycling	Year
50,996	8,303	7,519	1,310	1,028	359	2012
99,813	5,532	7,928	1,459	324	386	2013
105,009	4,279	8,115	1,388	404	467	2014
106,179	7,843	8,420	1,327	368	368	2015
108,958	8,382	8,592	1,320	362	43	2016
122,252	7,563	8,464	1,391	284	50	2017
133,524	7,088	8,853	1,367	495	55	2018
137,267	4,307	8,452	1,467	338	178	2019
<b>5,591</b>	<b>3,528</b>	<b>7,611</b>	<b>336</b>	<b>306</b>	<b>160</b>	<b>2020</b>

Source : Gongju Branch Office of Korea Electric Power Corporation

### 3. 가스 공급량

단위 : 개소

연도 월	도시가스 Liquefied natural gas(LNG)		프로판
	판매소수	판매량 (1,000m³)	판매소수
	Number of selling stores	Amount sold	Number of selling stores
2012	1	23,113	26
2013	1	21,273	26
2014	1	21,353	27
2015	1	19,130	27
2016	1	20,903	27
2017	1	22,919	27
2018	1	25,875	27
2019	1	26,924	27
<b>2020</b>	<b>1</b>	<b>26,868</b>	<b>27</b>
1월	1	4,084	27
2월	1	3,711	27
3월	1	3,054	27
4월	1	2,167	27
5월	1	1,433	27
6월	1	1,132	27
7월	1	1,095	27
8월	11	995	27
9월	1	1,031	27
10월	1	1,492	27
11월	1	2,653	27
12월	1	4,021	27

자료 : 경제과

## 3. Gas Supply

Unite : Place

Propane Gas(LPG)	부 탄	Butane Gas	Year Month
판 매 량 (톤)	판 매 소 수	판 매 량 (톤)	
Amount sold(t)	Number of selling stores	Amount sold(t)	
8,631	43	19,587	2012
9,279	43	19,897	2013
9,504	43	18,574	2014
19,548	43	30,516	2015
11,142	43	16,843	2016
12,358	43	14,208	2017
10,762	43	14,639	2018
22,237	43	25,123	2019
<b>22,237</b>	<b>43</b>	<b>25,123</b>	<b>2020</b>
2,540	43	2,110	Jan.
1,971	43	2,047	Feb.
1,931	43	2,097	Mar.
2,418	43	2,141	Apr.
1,955	43	2,182	May
1,371	43	1,783	June
1,438	43	2,066	July
1,280	43	2,377	Aug.
1,296	43	2,107	Sept.
1,861	43	2,232	Oct.
1,893	43	2,033	Nov.
2,283	43	1,948	Dec.

Source : Regional Economics division

### 4. 도시가스 용도별 공급량

연도별	합계 (Total)	가정용 Home use		영업용 Business use
		취사 Cooking	난방 Heating	
2013 단위 : 개(each)	17,813	17,333	10	470
2014 단위 : 개(each)	17,813	17,333	10	470
2015 단위 : 개(each)	20,236	19,646	10	580
2016 단위 : 개(each)	21,151	20,516	11	624
2017 단위 : 개(each)	22,307	21,648	11	648
2018 단위 : 개(each)	24,794	24,060	11	723
2019 단위 : 개(each)	26,142	25,363	12	756
<b>2020</b> 단위 : 개(each)	<b>26,182</b>	<b>25,367</b>	<b>10</b>	<b>796</b>

자료 : 경제과

### 4. LNG Consumption by Use

업무용 Office use	산업용 Industry use	열병합 발전용 Cogeneration	집단에너지 Community energy	수송용 Transport	Year
-	10	-	-	-	2013
-	10	-	-	-	2014
-	10	-	-	-	2015
-	11	-	-	-	2016
-	11	-	-	-	2017
-	11	-	-	-	2018
-	11	-	-	-	2019
-	<b>9</b>	-	-	-	<b>2020</b>

Source : Regional Economics division

- 주: 1) 2011년부터 「일반용」을 「영업용」으로 변경하고, 「열병합발전용」, 「집단에너지」 항목을 추가
- 2) 가정용 항목을 취사와 난방 항목으로 구분 (2020년~)
- 3) 개에서 천㎡로 단위 변경(2020~)

## 5. 도시가스 보급률(LNG Supply Rate by Region)

단위 : %, 가구

Unit : %, household

연도별	보급률 Supply rate	도시가스 수요가구 수(A) No. of supplying households	공급권역 총 가구수(B) No. of total households	year
2013	64	17,971	27,969	2013
2014	71	20,159	28,317	2014
2015	78	20,828	26,611	2015
2016	80	21,151	26,243	2016
2017	85	24,583	28,958	2017
2018	84	24,889	29,492	2018
2019	85	24,980	29,475	2019
2020	86	25,377	29,365	2020

주 : 도시가스 보급률 = (A)/(B)\*100

자료 : 경제과

### 6. 고압가스 시설 현황

단위: 개소

연 도 별	합 계 Total	제조 Manufacture	저장 Storage	판매 Sale
2012	373	373	394	-
2013	385	385	401	-
2014	814	389	425	-
2015	816	389	427	-
2016	882	395	452	35
2017	906	397	472	37
2018	907	397	473	37
2019	907	397	473	37
<b>2020</b>	<b>909</b>	<b>399</b>	<b>473</b>	<b>37</b>

자료 : 경제과

주) 2015년(2014년말 기준) 표준서식 변경

### 6. The Present Condition of High-pressure Gas Facilities

Unit :place

Year	일반충전 General charge	CNG 충전 CNG charge	기타충전 Other charge
2012	148	-	-
2013	153	-	-
2014	154	-	-
2015	150	-	-
2016	156	-	-
2017	157	-	-
2018	157	-	-
2019	157	-	-
<b>2020</b>	<b>157</b>	<b>-</b>	<b>-</b>

Source : Regional Economics division

## 7. 상수도 보급 현황

단위 : 명

연 도 별	총인구 Population	급 수 인 구 Population with Water Supply	보 급 률 (%)	시설용량(㎡/일) Water-supply capacity
			(급수인구/총인구)×100 Water- supply rate	
2012	117,298	89,950	76.7	60,500
2013	116,369	84,500	72.6	60,500
2014	113,621	85,308	75.1	60,500
2015	111,261	86,000	77.3	60,500
2016	109,931	91,200	83.0	60,500
2017	108,432	91,482	84.3	60,500
2018	109,687	93,234	85.0	60,500
2019	108,629	93,156	85.8	60,500
<b>2020</b>	<b>106,536</b>	<b>93,709</b>	<b>88.0</b>	<b>60,500</b>

자료 : 상하수도과

## 7. Water Supply Services

Unit : Person

Year	급 수 량 (㎡/일) Amount of water supplied	1일 1인당급수량(ℓ) Water supply amount per person a day	급수전수(개) Number of faucets	Year
2012	29,963	382	12,280	2012
2013	37,016	392	12,952	2013
2014	33,593	393	14,019	2014
2015	32,043	373	14,778	2015
2016	31,669	346	15,540	2016
2017	31,840	341	16,564	2017
2018	34,700	369	16,439	2018
2019	34,816	391	17,146	2019
<b>2020</b>	<b>38,167</b>	<b>402</b>	<b>17,914</b>	<b>2020</b>

Source : Water Supply &amp; Sewage Division

## 8. 상 수 도 관

단위 : m

연도별	합 계 Total	도 수 관 Aqueduct pipe				송 수 관 Transmission pipe				배 수 관	
		강 관	주철관	기 타	강 관	주철관	기 타	강 관			
		Steel	Cast iron	Others	Steel	Cast iron	Others	Steel			
2012	493,112	3,459	-	3,459	-	3,149	1,232	1,917	-	304,512	35,874
2013	587,512	3,459	-	3,459	-	3,149	1,232	1,917	-	388,869	133,800
2014	607,284	3,459		3,459	-	3,149	1,232	1,917	-	403,297	148,228
2015	659,339	3,459		3,459	-	3,149	1,232	1,917	-	430,579	164,298
2016	680,419	6,959	3,500	3,459	-	3,249	1,232	2,017	-	438,627	149,443
2017	800,600	3,459	-	3,459	-	3,149	1,232	1,917	-	485,157	163,436
2018	834,800	3,459	-	3,459	-	3,149	1,232	1,917	-	495,484	163,436
2019	856,364	3,459	-	3,459	-	3,149	1,232	1,917	-	508,182	...
2020	902,215	3,459	-	3,459	-	3,149	1,232	1,917	-	545,900	163,436

자료 : 상하수도과

주 : 1) 합성수지관에 PVC, PE, Hi-3P 포함 Including PVC, PE, Hi-3P

## 8. Public Water Pipe

Unit : m

Conduit pipe		급 수 관 Water supply pipe							Year
주철관	기 타	아연도강관	주철관	동 관	스텐레스관	합성	기 타		
Cast iron	Others	Galvanized steel	Cast iron	Copper	Stainless steel	수지관 Plastic	Others		
98,983	169,655	181,992	-	7,041	-	152,167	22,784	-	2012
103,824	151,245	192,035	-	7,041	-	150,464	21,109	13,421	2013
103,824	151,245	197,379	-	7,041	-	153,171	23,746	13,421	2014
103,824	162,457	222,152	-	7,041	-	153,171	48,519	13,421	2015
103,876	185,308	231,584	-	7,041	-	153,171	54,884	16,488	2016
104,203	217,518	308,835	-	7,041	-	153,171	132,135	16,488	2017
65,427	266,621	332,708	-	7,041	-	15,171	156,008	154,488	2018
...	...	341,574	...	...	...	...	...	...	2019
65,752	316,712	349,707	-	7,041	-	153,171	173,007	16,488	2020

Source : Water Supply &amp; Sewage Divisic

### 9. 정수장별 상수도 시설용량 및 생산실적

단위 : 시설용량 m<sup>3</sup>/일, 생산실적 m<sup>3</sup>

연도별 월 별	시설용량 생산실적	합 계 Total
2012	시설용량	60,500
	생산실적	12,482,366
2013	시설용량	60,500
	생산실적	13,510,489
2014	시설용량	60,500
	생산실적	12,318,441
2015	시설용량	60,500
	생산실적	11,695,766
2016	시설용량	60,500
	생산실적	11,559,048
2017	시설용량	60,500
	생산실적	11,263,125
2018	시설용량	60,500
	생산실적	12,609,949
2019	시설용량	60,500
	생산실적	13,074,364
2020	<b>시설용량</b>	<b>60,500</b>
	<b>생산실적</b>	<b>13,929,664</b>
1월	생산실적	1,127,003
2월	생산실적	1,065,290
3월	생산실적	1,116,995
4월	생산실적	1,068,805
5월	생산실적	1,137,532
6월	생산실적	1,158,553
7월	생산실적	1,184,271
8월	생산실적	1,261,089
9월	생산실적	1,204,351
10월	생산실적	1,197,408
11월	생산실적	1,185,119
12월	생산실적	1,223,248

자료 : 옥룡정수장, 수자원공사공주정수장

## 9. Public Water Filtration Capacity and Output, by Filtration Plant

Unit : facilities m<sup>3</sup>/day, quantity of production m<sup>3</sup>

목 록 Ongnyong	유 구 Yu-gu	수자원공사공주정수장	Year Month
28,000	2,500	30,000	2012
6,445,403	853,085	5,183,878	
28,000	2,500	30,000	2013
6,835,719	862,699	5,812,071	
28,000	2,500	30,000	2014
6,098,670	5,567,806	651,965	
28,000	2,500	30,000	2015
5,589,340	653,604	5,452,822	
28,000	2,500	30,000	2016
6,126,001	706,095	4,726,952	
28,000	2,500	30,000	2017
5,301,888	698,628	5,262,609	
5,139,837	2,500	30,000	2018
5,423,778	826,774	6,359,397	
28,000	2,500	30,000	2019
5,658,826	921,595	6,493,943	
<b>28,000</b>	<b>2,500</b>	<b>30,000</b>	2020
<b>6,179,199</b>	<b>6,775,653</b>	<b>974,812</b>	
484,524	559,475	83,004	Jan.
451,768	534,649	78,873	Feb.
485,001	553,067	78,927	Mar.
470,402	524,566	73,837	Apr.
512,674	548,599	76,259	May
524,683	554,600	79,270	June
546,943	554,982	82,346	July
576,658	601,365	83,066	Aug.
546,240	576,204	81,907	Sep.
538,947	574,256	84,205	Oct.
516,428	583,365	85,326	Nov.
524,931	610,525	87,792	Dec.

## 10. 급수 사용량

단위 : m<sup>3</sup>

연도별 읍면동별	합계 Total	가정용 Domestic use	업무용 Affair	영업용 Business
2012	8,419,412	4,855,776	-	3,563,636
2013	8,635,334	4,901,551	-	3,733,783
2014	7,826,842	4,887,614	-	2,939,228
2015	8,113,350	4,988,802	-	2,981,240
2016	8,715,401	5,217,348	-	2,975,101
2017	8,831,359	5,248,025	-	2,924,884
2018	9,393,851	5,523,844	-	3,155,256
2019	9,500,183	5,509,266	-	3,165,650
<b>2020</b>	<b>9,428,400</b>	<b>5,686,004</b>	-	<b>3,020,129</b>
유구읍	535,769	330,363	-	146,197
이인면	19,565	16,111	-	3,454
탄천면	105,027	62,226	-	42,801
계룡면	347,486	164,829	-	99,636
반포면	403,860	129,746	-	274,114
의당면	312,287	117,535	-	194,752
정안면	-	-	-	-
우성면	283,826	209,897	-	73,929
사곡면	98,723	21,804	-	76,919
신평면	22,048	12,112	-	9,936
동지역	7,299,809	4,621,381	-	2,098,391

자료 : 상하수도과, 경제과

주 : 1) 단위변경(2010년 ~)

주 : 2) 경제과는 전용공업용 산업단지 내 수치 파악(2018~)

## 10. Consumption of Water Supplied

Unit : m<sup>3</sup>

욕탕용1종 Bath Houses First class	욕탕용2종 Bath Houses Second class	전용 공업용 Industrial	기 타 Others	Year Eup & Myeon & Dong
-	-	-	-	2012
-	-	-	-	2013
-	-	-	-	2014
-	-	143,308	-	2015
-	-	522,952	-	2016
-	-	658,450	-	2017
-	-	714,751	-	2018
-	-	825,267	-	2019
-	-	<b>722,267</b>	-	<b>2020</b>
-	-	59,209	-	Yugu-eup
-	-	-	-	lin-myeon
-	-	-	-	Tancheon-myeon
-	-	83,021	-	Gyeryong-myeon
-	-	-	-	Banpo-myeon
-	-	-	-	Uidang-myeon
-	-	-	-	Jeongan-myeon
-	-	-	-	Useong-myeon
-	-	-	-	Sagok-myeon
-	-	-	-	Sinpung-myeon
-	-	580,037	-	Dong Area

Source : Water Supply &amp; Sewage Division, Regional Economics division

## 11. 급수 사용료 부과

단위 : 천원

연도별 읍면동별	합계 Total	가정용 Domestic use	공공용 Public	영업용 Business
2012	6,560,000	2,630,000	-	3,930,000
2013	7,041,827	2,677,927	-	3,712,433
2014	6,502,000	2,798,500	-	3,703,500
2015	6,536	2,885	-	122
2016	6,656	2,936	-	-
2017	6,602	2,856	-	-
2018	7,243	3,092	-	3,580
2019	7,145	2,963	-	-
<b>2020</b>	<b>12,386</b>	<b>3,308</b>	<b>-</b>	<b>-</b>
유구읍	386	211	-	-
이인면	14	10	-	-
탄천면	100	42	-	-
계룡면	238	111	-	-
반포면	432	88	-	-
의당면	375	79	-	-
정안면	-	-	-	-
우성면	226	143	-	-
사곡면	134	14	-	-
신흥면	159	8	-	-
동지역	10,322	2,602	-	-

자료 : 상하수도과

## 11. Charges for Water Consumption

Unit: 1,000,000 won

욕탕용 Public bath	일반용 General	기 타 Others	Year Eup&Myeon &Dong
-	-	-	2012
651,467	-	-	2013
-	-	-	2014
-	3,529	-	2015
-	3,294	425	2016
-	3,215	531	2017
-	571	-	2018
-	3,605	577	2019
-	<b>3,417</b>	<b>5,661</b>	<b>2020</b>
-	175	-	Yugu-eup
-	4	-	lin-myeon
-	58	-	Tancheon-myeon
-	127	-	Gyeryong-myeon
-	344	-	Banpo-myeon
-	296	-	Uidang-myeon
-	-	-	Jeongan-myeon
-	83	-	Useong-myeon
-	120	-	Sagok-myeon
-	10	141	Sinpung-myeon
-	2,200	5,520	Dong Area

Source : Water Supply &amp; Sewage Division

## 12. 하수도 보급률

단위 : 명, km<sup>2</sup>, %

연 도 별	총인구 (A) Total Population	미처리인구 (B) Non-serviced population	처리대상인구 (C=A+B) Object population for treatment
2012	119,157	-	-
2013	118,236	-	-
2014	114,870	-	-
2015	111,261	-	-
2016	111,849	-	-
2017	110,428	-	-
2018	109,687	-	-
2019	108,629	-	-
2020	106,536	-	-

자료 : 상하수도과

주) 2015년(2014년말 기준) 표준서식 변경

## 12. Sewage System

Unit : Person, km<sup>2</sup>, %

공공하수처리시설 처리인구 (명) Population of Benefiting from Sewage				하수도 보급률(%) Distribution rate of of Sewage	Year
d=d1+d2+d3 Total	물리적(1차) Mechanic(d1)	생물학적(2차) Biological(d2)	고도(3차) Advanced(d3)		
79,963	-	3,821	76,142	67	2012
81,372	-	876	80,396	70	2013
82,413	-	1,141	81,272	73	2014
80,715	-	1,907	78,808	73	2015
77,658	-	1,327	76,331	70	2016
74,779	-	322	74,457	69	2017
79,082	-	-	79,082	72	2018
81,742	-	-	81,742	74	2019
81,527	-	-	81,527	77	2020

Source : Water Supply &amp; Sewage Division

### 13. 하수도 사용료 부과

단위 : 백만원

연도별	업종별 하수도 사용료 Charges for Use of Sewage Facilities						
	합계	가정용	업무용	영업용 (일반용)	욕탕용	산업용 (및 공업용)	기타
	Total	Domestic	Office	Business (General)	Bath House	Industrial	Others
2012	1,772	956	816	-	-	-	-
2013	1,553	862	691	-	-	-	-
2014	1,868	930	938	-	-	-	-
2015	1,945	930	984	-	-	-	31
2016	1,787	897	890	-	-	-	-
2017	1,819	919	900	-	-	-	-
2018	1,935	962	973	-	-	-	-
2019	1,628	927	701	-	-	-	-
2020	1,983	1,053	930	-	-	-	-

자료 : 상하수도과

주 : 항목통합 (업무용 + 영업용 → 일반용, 욕탕1종 + 욕탕2종 → 욕탕용) 2010년~

## 13. Sewage Usage Charges

Unit : Million won

하수도 처리 비용분석 Cost of Sewage Disposal						Year
연간조정량(천톤) (A) Total Volume for the Usage of Sewage (1000 tons)	부과액(B) (백만원) Amounts for Usage (Million won)	평균단가(원/톤) $C=(B/A*1000)$ Average of Amounts (won/ton)	총괄원가(D) (백만원) Expense of Sewage Treatment (Million won)	총괄단위원가 (원/톤) $E=(D/A*1000)$ Cost of Sewage Treatment (won/ton)	현실화율(%) $F=(E/C*100)$ Actual rate of benefit & cost	
7,661	1,772	231	15,832	1,929	12	2012
6,798	1,553	228	23,094	3,397	7	2013
13,926	1,868	237	20,907	2,600	9	2014
8,408	1,945	235	21,112	2,549	9	2015
8,416	1,978	235	21,636	2,570	9	2016
8,367	1,940	231	21,184	2,531	9	2017
8,363	1,935	231	22,256	2,661	9	2018
8,186	1,628	235	32,311	3,947	6	2019
<b>8,319</b>	<b>2,012</b>	<b>243</b>	<b>32,591</b>	<b>3,917</b>	<b>6</b>	<b>2020</b>

Source : Water Supply &amp; Sewage Division

### 14. 하수관거(2-1)

단위 : km<sup>2</sup>, m, 개

연도별	계획연장 Planned length	시설연장 Constructed length	보급율 (%) Distribution Rate	합류식(m)		
				계 획 면적(km <sup>2</sup> ) Planned area	계획연장(m) Planned length	시설연장(m) Constructed length
2012	474,215	389,294	82.0	567	106,799	84,801
2013	474,215	390,494	81.9	567	106,799	84,801
2014	-	-	-	-	-	-
2015	-	-	-	-	-	-
2016	491,919	405,566	82.4	567	106,799	83,775
2017	1,000,739	810,045	82.3	27	213,598	167,550
2018	527,658	438,000	83.0	27	106,799	49,684
2019	527,658	449,500	85.2	27	106,799	49,684
2020	787,275	609,030	77.4	28	117,899	55,600

자료 : 상하수도과

## 14. Sewage Pipe(Cont'd)

Unit : km<sup>2</sup>, m, each

Unclassified pipe				분 류 식(m)		Year
암 거 Culvert		개거 Open Ditch	측 구 Gutter	계획면적(km <sup>2</sup> ) Planned area	오수관거	
사각형 quadrangle	원형 Circle				계획연장 Planned length	
12,454	49,636	2,858	19,853	24	232,179	2012
12,454	49,636	2,858	19,853	24	232,179	2013
-	-	-	-	-	-	2014
-	-	-	-	-	-	2015
12,454	48,610	2,858	19,853	24	249,883	2016
30,335	91,793	5,716	39,706	48	516,667	2017
9,577	26,752	2,429	10,926	48	301,060	2018
9,577	26,752	2,429	10,926	48	301,060	2019
3,109	6,259	45	652	53	392,374	2020

Source : Water Supply &amp; Sewage Division

### 14. 하수관거(2-2)

단위 : km, m, 개

연 도 별	분 류 식(m) Classified Type						
	오수관거 Sewage pipe line			우수관거			
	시설연장 Constructed length	암 거 Culvert		계획연장	시설연장	암 거 Culvert	
		사각형	원형			사각형	원형
2012	233,611	-	233,611	135,237	70,882	8,675	58,970
2013	234,811	-	234,811	135,237	70,882	8,675	58,970
2014	241,711	-	241,711	135,237	70,882	8,675	58,970
2015	246,791	-	246,791	135,237	70,882	8,675	58,970
2016	249,883	-	249,883	135,237	71,908	8,675	59,996
2017	500,244	138,255	361,989	270,474	142,251	29,506	106,271
2018	304,498	-	304,498	77,627	83,818	7,893	72,688
2019	315,998	-	315,998	77,627	83,818	7,893	72,688
2020	293,450	5,506	361,064	277,002	259,980	25,347	236,022

자료 : 상하수도과

## 14. Sewage Pipe

Unit : km<sup>2</sup>, m, each

Rain water pipe line		맨홀 (개소)	우·오수받이 (개소)	토실·토구 (개소)	Year
개 거 Open ditch	측 구 Gutter	Manhole (Numbers)	Storm & House inlet (Numbers)	Sewer outlet (Numbers)	
1,572	1,665	4,087	4,500	493	2012
1,572	1,665	4,087	4,500	493	2013
1,572	1,665	4,087	4,500	493	2014
1,572	1,665	4,236	4,702	493	2015
1,572	1,665	4,302	13,673	493	2016
3,144	3,330	10,604	35,353	986	2017
1,572	1,665	4,148	11,173	492	2018
1,572	1,665	4,148	11,173	492	2019
8,279	37,628	4,148	11,173	492	2020

Source : Water Supply and Sewage Division

## 15. 온천수 생산

단위 : 개소, °C, m³

연도별	자 원 Features of hot-spring water			
	공수 (개소) Number of holes	온도 (°C) Temperature	수 질 Water quality	가채수량 Volume of water available
2013	14	-	-	5,925
2014	14	-	-	5,925
2015	14	-	-	5,925
2016	14	-	-	5,925
2017	14	-	-	5,925
2018	19	-	-	5,925
2019	19	-	-	5,925
<b>2020</b>	<b>19</b>	-	-	<b>5,925</b>
동학사온천	...	...	...	...
마곡온천	...	...	...	...
금강온천	...	...	...	...
갑사온천	...	...	...	...
유구유황온천	...	...	...	...

자료 : 관광과

## 15. Hot-spring Water Production

Unit : Place, °C, m<sup>3</sup>

면 적 (m <sup>2</sup> ) Area	지 정 일 자 Date of designation	개 발 상 황 Status of development	Year Hot-spring
3,314,000	-	-	2013
3,314,000	-	-	2014
3,314,000	-	-	2015
3,314,000	-	-	2016
3,314,000	-	-	2017
3,015,581	-	-	2018
3,015,581	-	-	2019
<b>3,015,581</b>	-	-	<b>2020</b>
...	...	...	동학사온천
...	...	...	마곡온천
...	...	...	금강온천
...	...	...	갑사온천
...	...	...	유구유황온천

Source : Tourism Division



# IX. 유통금융

## Distribution finance

1. 유통업체 현황
2. 금융기관
3. 금융기관예금·대출 및 어음
4. 새마을 금고 및 신용협동조합
5. 농림수산물 수출입실적
6. 해외시장개척 추진실적
7. 수출입통관실적





### 1. 유통업체 현황(2-1)

단위 : 개소, m<sup>2</sup>

연도별 읍면동별	합계 Total			대형마트(할인점) Discount store			전문점 Specialty store		
	개소 Number	면적 Area		개소 Number	면적 Area		개소	면적 Area	
		판매 면적 Sales Area	건물 연면적 Floor Space		판매 면적 Sales Area	건물 연면적 Floor Space		판매 면적 Sales Area	건물 연면적 Floor Space
2012	2	145,199	-	-	-	-	-	-	-
2013	3	146,597	-	-	-	-	-	-	-
2014	3	157,530	-	-	-	-	-	-	-
2015	3	157,530	-	-	-	-	-	-	-
2016	3	157,530	-	-	-	-	-	-	-
2017	6	155,163	-	-	-	-	-	-	-
2018	6	155,163	-	-	-	-	-	-	-
2019	6	161,880	-	-	-	-	-	-	-
<b>2020</b>	<b>5</b>	<b>106,136</b>	-	-	-	-	-	-	-
유구읍	1	13,215	-	-	-	-	-	-	-
이인면	-	-	-	-	-	-	-	-	-
탄천면	-	-	-	-	-	-	-	-	-
계룡면	-	-	-	-	-	-	-	-	-
반포면	-	-	-	-	-	-	-	-	-
의당면	-	-	-	-	-	-	-	-	-
정안면	-	-	-	-	-	-	-	-	-
우성면	-	-	-	-	-	-	-	-	-
사곡면	-	-	-	-	-	-	-	-	-
신평면	-	-	-	-	-	-	-	-	-
중학동	1	5,352	-	-	-	-	-	-	-
웅진동	1	84,569	-	-	-	-	-	-	-
금학동	-	-	-	-	-	-	-	-	-
옥룡동	1	2,160	-	-	-	-	-	-	-
신관동	1	840	-	-	-	-	-	-	-
월송동	-	-	-	-	-	-	-	-	-

자료 : 경제과

주) 항목추가 (시장내 상점가 항목추가) 2010년~

주) 시장소계 및 점포수 추가

주) 2015(2014년말기준) 서식 부분변경

주) 복합쇼핑몰 추가(2016년~)

주)매장면적→판매면적으로 변경(2016년~)

### 1. Distribution Stores(Cont'd)

Unit : Places, m<sup>2</sup>

백화점 Department store			쇼핑센터 Shopping center			복합쇼핑몰 Complex Shopping mall			Year  Eup & Myeon & Dong
개소	면 적 Area		개소	면 적 Area		개소 Number	면 적Area		
	판 매 면 적 Sales Area	건 물 연면적 Floor Space		판 매 면 적 Sales Area	건 물 연면적 Floor Space		판 매 면 적 Sales Area	건 물 연면적 Floor Space	
-	-	-	-	-	-	-	-	-	2012
-	-	-	-	-	-	-	-	-	2013
-	-	-	-	-	-	-	-	-	2014
-	-	-	-	-	-	-	-	-	2015
-	-	-	-	-	-	-	-	-	2016
-	-	-	-	-	-	-	-	-	2017
-	-	-	-	-	-	-	-	-	2018
-	-	-	-	-	-	-	-	-	2019
-	-	-	-	-	-	-	-	-	<b>2020</b>
-	-	-	-	-	-	-	-	-	Yugu-eup
-	-	-	-	-	-	-	-	-	lin-myeon
-	-	-	-	-	-	-	-	-	Tancheon-myeon
-	-	-	-	-	-	-	-	-	Gyeryong-myeon
-	-	-	-	-	-	-	-	-	Banpo-myeon
-	-	-	-	-	-	-	-	-	Uidang-myeon
-	-	-	-	-	-	-	-	-	Jeongan-myeon
-	-	-	-	-	-	-	-	-	Useong-myeon
-	-	-	-	-	-	-	-	-	Sagok-myeon
-	-	-	-	-	-	-	-	-	Sinpung-myeon
-	-	-	-	-	-	-	-	-	Junghak-dong
-	-	-	-	-	-	-	-	-	Ungjin-dong
-	-	-	-	-	-	-	-	-	Geumhak-dong
-	-	-	-	-	-	-	-	-	Ongnyong-dong
-	-	-	-	-	-	-	-	-	Singwan-dong
-	-	-	-	-	-	-	-	-	Wolsong-dong

Source : Regional Economics division

IX  
유 통 · 김 영

## 1. 유통업체 현황(2-2)

단위 : 개소, m<sup>2</sup>

연도별	시 장 Market					
	소계 Total			전통시장 Traditional market		
읍면동별	개 소 Number	점포수 The Number of Stores	판 매 면 적 Sales Area	개 소 Number	점포수 The Number of Stores	판 매 면 적 Sales Area
2012	2	825	145,199	1	600	70,610
2013	3	877	146,597	2	652	65,028
2014	3	1,037	157,530	2	730	75,961
2015	3	1,037	157,530	2	730	75,961
2016	3	1,037	157,530	2	730	75,961
2017	6	1,028	155,163	2	718	73,966
2018	6	907	155,163	2	597	73,966
2019	6	907	161,880	2	597	80,683
<b>2020</b>	<b>3</b>	<b>1,007</b>	<b>103,136</b>	<b>2</b>	<b>597</b>	<b>97,784</b>
유구읍	1	68	13,215	1	68	13,215
이인면	-	-	-	-	-	-
탄천면	-	-	-	-	-	-
계룡면	-	-	-	-	-	-
반포면	-	-	-	-	-	-
의당면	-	-	-	-	-	-
정안면	-	-	-	-	-	-
우성면	-	-	-	-	-	-
사곡면	-	-	-	-	-	-
신평면	-	-	-	-	-	-
중학동	1	410	5,352	-	-	-
웅진동	1	529	84,569	1	529	84,569
금학동	-	-	-	-	-	-
옥룡동	-	-	-	-	-	-
신관동	-	-	-	-	-	-
월송동	-	-	-	-	-	-

자료 : 경제과

주) 항목추가 (시장내 상점가 항목추가) 2010년~

주) 시장소계 및 점포수 추가

주) 2015(2014년말기준) 서식 부분변경

주)매장면적→판매면적으로 변경(2016년~)

### 1. Distribution Stores

Unit : Places, m<sup>2</sup>

상점가 Shopping street			기 타 대 규 모 점 포 Other large-scale store			Year  Eup & Myeon & Dong
개 소 Number	점포수 The Number of Stores	판 매 면 적 Sales Area	개소 Number	면 적Area		
				판 매 면 적 Sales Area	건 물 연면적 Floor Space	
1	225	81,569	-	-	-	2012
1	225	81,569	-	-	-	2013
1	307	81,569	-	-	-	2014
1	307	81,569	-	-	-	2015
1	307	81,569	-	-	-	2016
1	307	75,020	3	6,177	6,177	2017
1	307	75,020	3	6,177	6,177	2018
1	307	75,020	3	6,177	6,177	2019
<b>1</b>	<b>410</b>	<b>5,352</b>	<b>2</b>	<b>3,000</b>	<b>5,825</b>	<b>2020</b>
-	-	-	-	-	-	Yugu-eup
-	-	-	-	-	-	lin-myeon
-	-	-	-	-	-	Tancheon-myeon
-	-	-	-	-	-	Gyeryong-myeon
-	-	-	-	-	-	Banpo-myeon
-	-	-	-	-	-	Uidang-myeon
-	-	-	-	-	-	Jeongan-myeon
-	-	-	-	-	-	Useong-myeon
-	-	-	-	-	-	Sagok-myeon
-	-	-	-	-	-	Sinpung-myeon
1	410	5,352	-	-	-	Junghak-dong
-	-	-	-	-	-	Ungjin-dong
-	-	-	-	-	-	Geumhak-dong
-	-	-	1	2,160	4,985	Ongnyong-dong
-	-	-	1	840	840	Singwan-dong
-	-	-	-	-	-	Wolsong-dong

## 2. 금융기관

단위 : 개소

연 별	계 Total	한국 은행 The Bank of Korea	시중은행 Nation-wide commercial banks						
			국민은행 The Citizens Bank	하나은행 Hana Bank	한국 스탠다드 차타드 Standard Chart- ered	우리은행 Hanbit Bank	한국외환 Korea Exchange Bank	신한은행 Shin Han Bank	한국주택 은행 The Korea Housing Bank
2011	23	-	2	1	1	-	-	-	-
2012	24	-	2	1	2	-	-	-	-
2013	23	-	2	1	2	1	-	-	-
2014	23	-	2	1	2	1	-	-	-
2015	19	-	2	1	1	1	-	-	-
2016	19	-	2	1	1	1	-	-	-
2017	19	-	2	1	1	1	-	-	-
2018	19	-	2	1	1	1	-	-	-
2019	18	-	1	1	1	1	-	-	-
2020	18	-	1	1	1	1	-	-	-

자료 : 각 금융기관

## 2. Financial Institutions

Unit : Place

특수은행 Chartered bank					기타 Others banks			Year
중소기업 The Medium Enterprise Bank	농협 중앙회 N.A.C.F	지역농협 Local Nonghyup	산림조합 N.F.F.C	축협 Stock -breeding Cooperative	한국산업 Korea development Bank	장기신용 Korea long term credit Bank	외국은행 Foreign bank in korea	
-	4	13	1	1	-	-	-	2011
-	4	13	1	1	-	-	-	2012
-	4	11	1	1	-	-	-	2013
-	4	11	1	1	-	-	-	2014
-	1	11	1	1	-	-	-	2015
-	1	11	1	1	-	-	-	2016
-	1	11	1	1	-	-	-	2017
-	1	11	1	1	-	-	-	2018
-	1	11	1	1	-	-	-	2019
-	1	11	1	1	-	-	-	2020

source: Banks

### 3. 금융기관예금, 대출 및 어음<sup>1)</sup>

단위 : 10억원

연 월	예 금	예금총계 <sup>2)</sup> Grand total	저축성예금				
			Time and savings	정기예금 Time	정기적금 Installment savings	저축예금 <sup>3)</sup> Savings	기 타 Other
2013		886.2	719.1	461.1	31.3	144.1	82.6
2014		949.3	787.5	510.8	25.0	150.9	100.8
2015		1,005.5	830.3	537.1	23.9	193.6	75.6
2016		1,037.8	848.0	540.0	26.0	209.5	72.5
2017		1,130.6	927.5	552.1	24.5	236.4	114.5
2018		1,246.7	995.6	642.0	21.1	229.3	103.1
2019		1,252.9	973.4	594.5	20.2	246.1	112.6
<b>2020</b>		<b>1,208.0</b>	<b>871.9</b>	<b>495.5</b>	<b>23.3</b>	<b>274.2</b>	<b>78.8</b>
1월		1,274.6	982.6	566.4	20.4	258.5	137.3
2월		1,326.3	971.4	577.3	20.4	251.8	121.9
3월		1,257.6	944.4	580.7	18.5	239.2	106.0
4월		1,270.0	951.7	601.7	19.0	239.9	91.2
5월		1,297.8	954.1	607.5	19.6	238.1	88.8
6월		1,285.1	949.4	596.1	20.5	241.5	91.2
7월		1,255.5	961.9	605.1	21.4	247.1	88.2
8월		1,294.1	938.0	585.1	21.9	244.9	86.1
9월		1,294.5	960.5	598.0	22.2	257.5	82.8
10월		1,273.8	897.1	534.0	22.7	264.4	76.0
11월		1,286.8	868.1	508.7	23.1	262.2	74.0
12월		1,208.0	871.9	495.5	23.3	274.2	78.8

주 : 1) 예금 취급정보 기준임. 예금부문은 12월말 기준 자료이며, 어음은 연간합계 자료임

2) 외환예금 및 동업자예금 제외

3) 자유저축예금이 포함('97.6월 부터).

4) 부도금액 기준

5) 각 금융기관으로 받은 자료의 부정확성으로 인해 2019년부터 한국은행으로부터 자료 수집함

자료 : 한국은행(☎042-601-1230)

### 3. Deposits, Loans & Bills of Financial Institutions

Unit : Billion won

요구불예금 Demand deposits	대 출 Lending	어음교환 Bill Clearing				
		장수(천장) Number of bills	금액(백만원) Amount	장당평균 금액(천원) Average value per bill	부도액(백만원) Dishonored amount	부도율 <sup>4)</sup> Dishonored rate
167.1	857.2	-	-	-	-	-
161.8	931.3	-	-	-	-	-
175.2	930.6	-	-	-	-	-
189.8	981.7	125.1	398,210	3,183	20	0.01
203.1	950.5	106.3	465,346	4,379	295	0.06
251.1	975.0	83.3	389,153	4,672	332	0.09
279.5	997.8	64.8	337,583	5,206	74	0.02
<b>335.7</b>	<b>966.8</b>	<b>61.2</b>	<b>378,998</b>	<b>6,192</b>	<b>209</b>	<b>0.06</b>
291.9	996.0	6.2	33,251	5,343	-	-
354.9	988.2	5.7	30,826	5,406	107	0.35
313.1	893.6	5.3	43,785	8,218	33	0.07
318.3	898.4	4.8	32,618	6,844	57	0.18
343.7	902.2	4.6	32,692	7,079	12	0.04
335.3	898.6	5.3	28,703	5,411	-	-
293.3	893.5	5.3	29,583	5,594	-	-
355.7	907.1	4.4	28,218	6,438	-	-
333.6	921.7	4.2	25,842	6,188	-	-
376.4	943.7	5.0	26,954	5,440	-	-
418.4	953.4	4.7	29,431	6,259	-	-
335.7	966.8	5.8	37,095	6,441	-	-

note : 1)Based on the banking operations  
 2)Excluding foreign currency and inter bank deposits  
 3)Including Preferential savings(since June 1997)  
 4)On the basis of Dishonored value

Source : The Bank of Korea



## 4. 새마을 금고 및 신용협동조합

단위 : 개, 백만원

연도별	새마을금고 Sammaeul funds				
	금고수 No. of S.funds	자산액 Amounts of Assets	예금액 Amount of Deposits	대출액 Amount of Loans	회원수(명) No. of Members
2011	7	341,255	307,514	210,068	68,376
2012	8	287,467	262,659	160,902	47,554
2013	12	634,094	266,610	180,847	45,185
2014	8	172,890	158,833	120,265	46,591
2015	8	434,172	386,892	297,463	63,168
2016	7	542,849	477,264	388,187	63,701
2017	7	584,158	528,724	416,293	72,522
2018	16	740,877	676,651	518,871	62,868
2019	15	850,153	771,040	6,321,611	58,722
2020	15	794,694	854,332	729,128	63,347

자료 : 각 새마을금고, 신용협동조합

주) 2017년 시·군·구 기본통계 표준서식 적용, 읍면동별 삭제(2016년 ~)

### 4. Saemaeul Funds and Credit union federations

Unit : Number, Million won

신용협동조합 Credit union federation					Year
조합수 No. of C.U.federation	자산액 Amounts of Assets	예금액 Amount of Deposits	대출액 Amount of Loans	조합원수(명) No. of Members	
5	207,047	185,117	147,415	23,847	2011
6	229,972	157,480	155,468	22,008	2012
5	230,633	211,724	152,261	22,636	2013
4	176,721	164,789	116,613	15,703	2014
4	238,224	218,031	152,469	22,488	2015
3	249,229	229,859	167,510	23,018	2016
3	254,785	234,235	175,688	23,459	2017
3	286,402	260,568	207,414	24,138	2018
3	316,474	291,338	229,329	22,801	2019
<b>3</b>	<b>330,459</b>	<b>304,259</b>	<b>238,728</b>	<b>24,049</b>	<b>2020</b>

Source : Each Federation of Community Credit Cooperatives, Credit union

## 5. 농림수산물 수출입실적

단위 : 천불

연 도 별	수 출 Exports				
	계 Total	농산물 Agricultural products	축산물 Livestock products	임산물 Forestry products	수산물 Fishery products
2011	33,120	16,894	15,118	1,108	-
2012	37,360	16,020	19,400	1,940	-
2013	24,164	21,881	-	2,283	-
2014	25,002	23,329	148	1,525	-
2015	26,389	14,044	11,347	524	474
2016	41,779	25,652	14,586	662	879
2017	37,586	19,727	16,432	723	704
2018	24,717	22,984	195	1,208	330
2019	23,005	19,551	2,785	451	218
2020	59,864	55,613	3,410	548	293

자료 : 농식품유통과

### 5. Exports and Imports of Agricultural, Forestry & Fishery Products

Unit : USD 1,000

계 Total	수		입		Year
	농산물 Agricultural products	축산물 Livestock products	임산물 Forestry products	수산물 Fishery products	
-	-	-	-	-	2011
-	-	-	-	-	2012
-	-	-	-	-	2013
-	-	-	-	-	2014
-	-	-	-	-	2015
-	-	-	-	-	2016
-	-	-	-	-	2017
-	-	-	-	-	2018
-	-	-	-	-	2019
-	-	-	-	-	2020

Source : Agriculture Policy Division

### 6. 해외시장개척 추진실적(2-1)

단위 : 천불

연 도 별	수출상담회 External trade meeting				해외시장 개척	
	개최수 Number of meetings	참가업체 Corporations participated	실 적 Results		건 수 Number of cases	참가업체 Corporations participated
			상 담 Consulted	계 약 Contract made		
2014	-	-	-	-	-	-
2015	-	-	-	-	-	-
2016	-	-	-	-	-	-
2017	-	-	-	-	-	-
2018	-	-	-	-	-	-
2019	-	-	-	-	-	-
<b>2020</b>	-	-	-	-	-	-

자료 : 경제과

### 6. Overseas Market Development(Cont't)

Unit : USD 1,000

Overseas market development		국제박람회 참가 International trade fair participation				Year
실 적 Results		건 수 Number of cases	참가업체 Corporations participated	실 적 Results		
상 담 Consulted	계 약 Contract made			상 담 액 Consulted	계 약 액 Contract made	
-	-	-	-	-	-	2014
-	-	-	-	-	-	2015
-	-	-	-	-	-	2016
-	-	-	-	-	-	2017
-	-	-	-	-	-	2018
-	-	-	-	-	-	2019
-	-	-	-	-	-	<b>2020</b>

Source : Regional Economics division

## 6. 해외시장개척 추진실적(2-2)

단위 : 천불

연 도 별	통상,투자사절단 파견			
	건 수 Number of cases	참가업체 Corporations participated	실 적 Results	
			상 담 Consulted	계 약 Contract made
2014	-	-	-	-
2015	-	-	-	-
2016	-	-	-	-
2017	-	-	-	-
2018	-	-	-	-
2019	-	-	-	-
2020	-	-	-	-

자료 : 경제과

## 6. Overseas Market Development

Unit : USD 1,000

전시,박람회 참가				Year
횟 수 Number of cases	참가업체 Corporations participated	실 적 Results		
		상 담 액 Consulted	계 약 액 Contract made	
-	-	-	-	2014
-	-	-	-	2015
-	-	-	-	2016
-	-	-	-	2017
-	-	-	-	2018
-	-	-	-	2019
-	-	-	-	2020

Source : Regional Economics division

## 7. 수출입 통관 실적 Exports and Import Cleared

단위 : 천불

Unit : USD 1,000

연 별	총액 Total amount	수출(a) Export	수입(b) Import	수출입초과(a-b) Excess of Export and Import	Year
2015	478,993	287,726	191,267	96,459	2015
2016	512,551	322,412	190,139	132,273	2016
2017	618,272	375,931	242,341	133,590	2017
2018	726,649	439,667	286,982	152,685	2018
2019	709,565	461,651	247,914	213,737	2019
2020	809,806	590,369	219,437	370,932	2020

주) 통관기준, 수리일 기준, 사업체소재지기준  
 자료 : 관세청 수출입무역통계

Source : Korea customs service

# X. 주택건설

## Housing and Construction

1. 주택 현황 및 보급률
2. 점유형태별 주택
3. 건축허가
  - 3-1. 읍면동별 건축허가
4. 아파트 건립
5. 주택 재개발사업
6. 토지거래 현황
7. 토지거래 허가
8. 용도지구
9. 용도지역
10. 개발제한구역
11. 공원
12. 하천
13. 하천부지점용
14. 도로
15. 폭원별 도로현황
16. 도로시설물
17. 교량
18. 건설장비
19. 주택가격지수
20. 공유수면면적비율
21. 자가변동률





### 1. 주택 현황 및 보급률

단위 : 호

연도별 읍면동별	일반가구수 No. of general Households(A)	합 계 Total(B)	주택수	
			단독주택 Detached dwelling	다가구주택 Multy family house
2012	48,825	47,992	30,698	5,830
2013	49,273	54,892	37,294	6,417
2014	48,794	55,247	37,599	6,843
2015	48,632	55,721	38,025	7,035
2016	49,031	56,034	38,338	7,240
2017	49,375	57,451	38,685	7,240
2018	49,633	57,709	38,943	7,273
2019	50,522	57,983	39,152	7,291
<b>2020</b>	<b>50,522</b>	<b>58,202</b>	<b>39,315</b>	<b>7,327</b>
유구읍	3,873	3,939	3,193	99
이인면	1,706	1,641	1,577	10
탄천면	1,615	1,791	1,546	22
계룡면	3,084	2,686	2,634	20
반포면	2,105	1,887	1,765	131
의당면	2,295	2,423	1,341	7
정안면	2,454	2,343	2,252	58
우성면	2,728	2,207	2,126	2
사곡면	1,519	1,654	1,522	19
신흥면	1,559	1,454	1,395	52
동지역	27,584	36,177	19,964	6,907

자료 : 허가건축과

주 : 1) 일반가구를 대상으로 집계(비혈연가구, 1인가구 포함),

단, 집단가구(6인 이상 비혈연가구, 기숙사, 사회시설 등) 및 외국인 가구는 제외

참고사항 : 국토교통부 새로운 산정방식 적용, 다가구 단독주택 산정방식이 변경(동→호),로  
2005년부터~ 게재

### 2. 점유형태별 주택

단위 : 호

연도별	합 계 Total	자 가 Owned	전 세 Rented	보증부월세 Monthly rent deposit in advance
2000	37,192	29,355	3,195	2,826
2005	43,965	29,248	5,358	4,236
2010	44,317	30,288	5,190	4,799
<b>2015</b>	<b>42,447</b>	<b>31,360</b>	<b>2,302</b>	<b>4,453</b>

자료 : 통계청 『2015 인구주택총조사보고서』

참고사항 : 2020년 자료 2022년 1월 초 공표 예정

## 1. Type of Housing Units and Housing supply rate

Unit : Households

Number of houses by type of housing unit			주택보급율 (%) Housing supply rate (B)/(A)*100	Year Eup & Myeon & Dong
아파트 Apartment	연립주택 Rowhouse	다세대주택 Apartment units in a privatehouse		
14,329	1,909	697	111.4	2012
14,491	1,778	1,187	111.4	2013
14,491	1,805	1,302	113.2	2014
14,491	1,821	1,384	114.5	2015
14,491	1,821	1,384	114.3	2016
15,545	1,821	1,400	116.4	2017
15,545	1,821	1,400	116.3	2018
15,610	1,821	1,400	114.8	2019
<b>15,610</b>	<b>1,821</b>	<b>1,456</b>	<b>115.2</b>	<b>2020</b>
259	151	336	101.7	Yugu-eup
-	37	27	96.2	lin-myeon
226	19	-	110.9	Tancheon-myeon
-	52	-	87.1	Gyeryong-myeon
-	102	20	89.6	Banpo-myeon
1,007	75	-	105.6	Uidang-myeon
20	70	1	95.5	Jeongan-myeon
-	54	27	80.9	Useong-myeon
-	132	-	108.9	Sagok-myeon
-	23	36	93.3	Sinpung-myeon
14,098	1,106	1,009	131.2	Dong Area

Source : Permission Division

## 2. Housing Units by Type of Occupation

Unit : House

무보증월세 Monthly rent without deposit	사글세 Monthly rent for lump pay- ment of the rental period in advance	무상 Free rent	미상 Unknown	Year
390	336	1,085	5	2000
1,390	2,191	1,542	-	2005
1,534	1,235	1,271	-	2010
<b>1,590</b>	<b>970</b>	<b>1,772</b>	<b>-</b>	<b>2015</b>

Source : National Statistical Office

### 3. 건축허가(2-1)

단위 : 동수, ㎡

연도별 용도별	합 계 Total							
	계 Total	콘크리트 Concrete	철골 Steel- frame	조적 Masonry	철골철근 Ferro- concrete	목조 Wooden	기타 Others	
2012	동수	1,688	513	858	168	5	141	3
	연면적	381,393	172,250	178,793	13,924	6,229	10,043	154
2013	동수	1,211	407	593	88	4	111	8
	연면적	285,353	140,018	124,091	7,168	5,282	8,474	320
2014	동수	1,205	322	671	90	6	97	19
	연면적	362,369	188,894	143,528	6,839	13,797	8,057	1,254
2015	동수	1,262	278	532	38	284	16	114
	연면적	379,005	149,310	125,095	2,109	80,514	1,173	20,804
2016	동수	1,192	399	649	52	-	64	28
	연면적	247,489	98,476	114,464	4,712	-	6,098	23,739
2017	동수	730	105	551	37	-	32	5
	연면적	346,637	140,196	201,759	1,715	-	2,818	149
2018	동수	1,438	276	999	43	1	84	35
	연면적	430,521	134,210	284,166	3,582	129	7,631	803
2019	동수	1,393	182	1,039	28	4	99	41
	연면적	394,187	117,973	262,036	1,418	2,993	7,635	2,132
2020	동수	1,272	212	905	27	3	104	21
	연면적	347,205	89,956	241,039	1,988	4,635	8,855	732
주거용	동수	353	112	173	7	2	58	1
	연면적	66,753	44,991	15,351	475	210	5,602	124
상업용	동수	283	44	184	11	-	37	7
	연면적	45,977	14,569	27,931	1,047	-	2,200	230
농수산용	동수	437	3	414	8	-	4	8
	연면적	99,681	528	97,940	626	-	320	267
공업용	동수	54	6	46	-	1	-	1
	연면적	88,484	3,115	80,936	-	4,425	-	8
공공용	동수	2	1	-	-	-	1	-
	연면적	900	244	-	-	-	656	-
교육/	동수	48	32	9	1	-	4	2
사회용	연면적	16,201	14,963	1,271	-160	-	77	50
기타	동수	95	14	79	-	-	-	2
	연면적	29,209	11,546	17,610	-	-	-	53

자료 : 허가건축과

## 3. Building Construction Permits(Cont'd)

Unit : Building, m<sup>2</sup>

신 축 New building							Year	
계	콘크리트	철 골	조 적	철골 철근	목조	기 타	Purpose	
Total	Concrete	Steel- frame	Masonry	Ferro- concrete	Wooden	Others		
1,345	446	653	135	2	107	2	2012	B
317,971	153,232	138,201	12,915	4,100	9,381	142		T
933	326	431	69	3	100	4	2013	B
230,456	117,048	95,297	6,041	4,079	7,833	158		T
857	236	470	56	5	77	13	2014	B
294,691	158,679	109,291	5,468	13,632	6,663	958		T
722	218	282	6	144	12	60	2015	B
310,067	115,884	107,396	730	66,783	1,102	18,172		T
622	199	314	34	-	58	17	2016	B
180,270	80,138	71,083	3,305	-	5,511	20,233		T
443	62	354	5	-	22	-	2017	B
279,145	124,743	151,619	377	-	2,406	-		T
896	198	891	13	1	66	27	2018	B
289,298	100,136	180,710	1,016	129	6,777	530	Total	T
783	131	553	26	-	67	6	2019	B
255,696	86,208	162,408	394	-	6,360	326	Total	T
<b>779</b>	<b>153</b>	<b>542</b>	<b>4</b>	<b>2</b>	<b>70</b>	<b>8</b>	<b>2020</b>	<b>B</b>
<b>187,167</b>	<b>66,312</b>	<b>112,733</b>	<b>335</b>	<b>210</b>	<b>7,369</b>	<b>208</b>	<b>Total</b>	<b>T</b>
318	103	161	3	2	48	1	residential	B
64,298	44,015	14,552	255	210	5,197	69		T
177	23	128	1	-	20	5	Commercial	B
28,611	7,020	20,010	80	-	1,402	99		T
174	-	173	-	-	1	-	Farming	B
50,065	-	49,951	-	-	114	-	and Fishery	T
22	4	17	-	-	-	1	Factory	B
15,997	1,752	14,237	-	-	-	8		T
1	-	-	-	-	1	-	Public	B
867	211	-	-	-	656	-		T
15	13	1	-	-	-	1	Educational	B
2,737	2,501	204	-	-	-	32	& Social	T
72	10	62	-	-	-	-	Others	B
24,592	10,813	13,779	-	-	-	-		T

Source : Permission Division

## 3. 건축허가(2-2)

단위 : 동수, m<sup>2</sup>

연도별 용도별	증축, 개축, 이전, 대수선 Extension, Reconstruction							
	계 Total	콘크리트 Concrete	철골 Steel- frame	조적 Masonry	철골철근 Ferro- concrete	목조 Wooden	기타 Others	
2012	동수	288	41	186	25	2	33	1
	연면적	53,031	15,163	35,674	-56	1,662	576	12
2013	동수	230	66	139	12	1	8	4
	연면적	43,415	17,071	24,148	431	1,203	400	162
2014	동수	286	57	191	18	-	14	6
	연면적	54,376	20,486	32,062	633	89	810	296
2015	동수	472	32	250	8	140	-	42
	연면적	36,695	3,065	17,699	240	13,731	-	1,960
2016	동수	530	192	313	11	-	3	11
	연면적	54,616	12,067	38,342	421	-	280	3,506
2017	동수	261	31	186	30	-	9	5
	연면적	62,430	13,169	47,759	1,007	-	346	149
2018	동수	485	55	389	17	1	26	12
	연면적	123,720	23,335	98,416	922	4,425	774	273
2019	동수	571	37	455	17	3	26	33
	연면적	121,069	22,116	95,804	516	-	927	1,706
2020	동수	443	41	346	17	1	26	12
	연면적	142,171	11,318	124,076	764	4,425	1,137	451
주거용	동수	34	8	12	4	-	10	-
	연면적	2,293	814	799	220	-	405	55
상업용	동수	66	12	40	4	-	9	1
	연면적	8,135	3,611	3,843	174	-	449	58
농수산용	동수	263	3	241	8	-	3	8
	연면적	49,616	528	47,989	626	-	206	267
공업용	동수	32	2	29	-	1	-	-
	연면적	72,487	1,363	66,699	-	4,425	-	-
공공용	동수	1	1	-	-	-	-	-
	연면적	33	33	-	-	-	-	-
문교/ 사회용	동수	25	12	7	1	-	4	1
	연면적	5,099	4,327	933	-256	-	77	18
기타	동수	22	3	17	-	-	-	2
	연면적	4,508	642	3,813	-	-	-	53

자료 : 허가건축과

## 3. Building Construction Permits

Unit : Building, ㎡

용도변경 Change of Use							Year	
계	콘크리트	철골	조적	철골철근	목조	기타	Purpose	
Total	Concrete	Steel-frame	Masonry	Ferro-concrete	Wooden	Others		
55	26	19	8	1	1	-	2012	B
10,391	3,855	4,918	1,065	467	86	-		T
48	15	23	7	-	3	-	2013	B
11,482	5,899	4,646	696	-	241	-		T
62	29	10	16	1	6	-	2014	B
15,128	10,977	2,175	1,316	76	584	-		T
68	28	-	24	-	4	12	2015	B
32,243	30,361	-	1,139	-	71	672		T
40	8	22	7	-	3	-	2016	B
12,603	6,271	5,039	986	-	307	-		T
26	12	11	2	-	1	-	2017	B
5,062	2,284	2,381	331	-	66	-		T
51	18	18	6	-	8	1	2018	B
17,503	10,739	5,040	1,644	-	80	73		T
39	13	10	7	1	6	2	2019	B
17,420	9,648	3,824	507	2,993	348	100		T
<b>50</b>	<b>18</b>	<b>17</b>	<b>6</b>	<b>-</b>	<b>8</b>	<b>1</b>	<b>2020</b>	<b>B</b>
<b>17,867</b>	<b>12,326</b>	<b>4,230</b>	<b>889</b>	<b>-</b>	<b>349</b>	<b>73</b>		<b>T</b>
1	1	-	-	-	-	-	residential	B
162	162	-	-	-	-	-		T
40	9	16	6	-	8	1	Commercial	B
9,231	3,938	4,078	793	-	349	73		T
-	-	-	-	-	-	-	Farming	B
-	-	-	-	-	-	-	and Fishery	T
-	-	-	-	-	-	-	Factory	B
-	-	-	-	-	-	-		T
-	-	-	-	-	-	-	Public	B
-	-	-	-	-	-	-		T
8	7	1	-	-	-	-	Educational	B
8,365	8,135	134	96	-	-	-	& Social	T
2	1	1	-	-	-	-	Others	B
109	91	18	-	-	-	-		T

Source : Permission Division

## 3-1. 읍면동별 건축허가

단위 : 동, m<sup>2</sup>

연도별 읍면동별	합계		주거용		상업용		농수산업	
	Total		Dwelling		Commercial		Farming & Fishery	
	동수 No. of building	연면적 Gross coverage	동수	연면적	동수	연면적	동수	연면적
2012	1,688	381,393	1,033	163,171	263	69,731	93	43,294
2013	1,211	285,353	626	81,369	318	100,849	44	17,292
2014	1,205	362,369	553	105,029	315	66,621	57	22,313
2015	1,262	379,015	162	31,424	246	95,890	170	84,149
2016	1,198	418,395	500	46,521	183	78,570	129	82,582
2017	802	694,706	385	51,813	159	105,275	124	138,480
2018	489	234,208	234	50,171	97	23,561	102	98,185
2019	1,399	395,314	337	85,949	260	54,597	594	162,290
<b>2020</b>	<b>1,232</b>	<b>347,077</b>	<b>340</b>	<b>66,718</b>	<b>256</b>	<b>37,263</b>	<b>439</b>	<b>95,641</b>
유구읍	103	62,219	49	35,400	10	1,058	19	7,392
이인면	62	13,902	12	1,530	15	2,061	28	8,032
탄천면	82	18,299	7	769	10	2,137	46	7,798
계룡면	143	22,898	55	4,791	22	1,769	43	9,470
반포면	100	14,873	42	5,255	46	6,782	7	1,729
의당면	114	18,601	42	4,538	30	4,112	34	6,746
정안면	136	40,364	28	3,726	11	2,965	70	14,388
우성면	123	22,125	24	2,425	13	1,485	72	15,406
사곡면	83	9,757	18	1,668	8	696	46	6,116
신평면	93	21,383	10	878	7	329	64	16,768
중학동	23	3,235	5	384	14	1,907	-	-
웅진동	11	2,469	2	109	7	790	-	-
금학동	54	76,748	11	951	27	4,195	-	-
옥룡동	29	3,129	15	1,199	6	886	4	783
신관동	41	11,823	6	1,708	22	4,918	2	525
월송동	35	5,253	14	1,389	8	1,174	4	488

자료 : 허가건축과

## 3-1. Building Permits by Eup, Myeon, Dong

Unit : Building, ㎡

공업용 Factory		문교,사회용 Educational & Social		공공용 Public		기타 Others		Year Eup & Myeon & Dong
동 수	연면적	동 수	연면적	동 수	연면적	동 수	연면적	
122	51,648	75	34,802	9	239	93	18,508	2012
89	46,740	44	16,769	6	7,229	84	15,105	2013
85	65,310	71	65,512	3	3,187	121	34,397	2014
332	73,541	186	7,900	146	83,223	20	2,888	2015
115	72,736	42	73,579	22	14,597	207	49,810	2016
41	156,078	27	82,909	15	51,644	51	108,507	2017
10	33,394	10	5,646	3	14,245	36	23,251	2018
71	34,513	55	20,292	3	14,245	79	23,431	2019
<b>56</b>	<b>109,273</b>	<b>45</b>	<b>7,770</b>	<b>2</b>	<b>900</b>	<b>94</b>	<b>29,513</b>	<b>2020</b>
7	6,539	2	-	-	-	16	11,830	Yugu-eup
2	1,327	-	-	-	-	5	951	lin-myeon
13	6,408	-	-	-	-	6	1,188	Tancheon-myeon
2	4,315	6	304	-	-	15	2,250	Gyeryong-myeon
-	-	2	393	-	-	3	714	Banpo-myeon
-	-	4	375	-	-	4	2,832	Uidang-myeon
11	16,569	6	702	-	-	10	2,014	Jeongan-myeon
4	195	2	546	-	-	8	2,069	Useong-myeon
-	-	1	77	-	-	10	1,200	Sagok-myeon
2	1,008	1	39	-	-	9	2,360	Sinpung-myeon
-	-	3	77	1	867	-	-	Junghak-dong
-	-	1	1,537	1	33	-	-	Ungjin-dong
8	70,427	4	259	-	-	4	917	Geumhak-dong
-	-	4	261	-	-	-	-	Ongnyong-dong
2	659	8	3,201	-	-	1	813	Singwan-dong
5	1,827	1	-	-	-	3	375	Wolsong-dong

Source : Permission Division

### 4. 아파트 건립<sup>1)</sup>

단위 : 개수

연도별 읍면동별	동 수 No. of Buildings	주택수 No. of Houses	규모별 가구수 by Size				
			40㎡ 이하 Under 40㎡	40-60㎡ 이 하	60-85㎡ 이 하	85-135㎡ 이 하	135㎡ 초 과
2011	-	-	-	-	-	-	-
2012	-	-	-	-	-	-	-
2013	4	162	92	-	60	10	-
2014	-	-	-	-	-	-	-
2015	15	878	108	348	422	-	-
2016	16	1,501	200	606	695	-	-
2017	-	-	-	-	-	-	-
2018	-	-	-	-	-	-	-
2019	4	376	-	-	376	-	-
<b>2020</b>	<b>4</b>	<b>376</b>	<b>-</b>	<b>-</b>	<b>376</b>	<b>-</b>	<b>-</b>
유 구 읍	-	-	-	-	-	-	-
이 인 면	-	-	-	-	-	-	-
탄 천 면	-	-	-	-	-	-	-
계 룡 면	-	-	-	-	-	-	-
반 포 면	-	-	-	-	-	-	-
의 당 면	-	-	-	-	-	-	-
정 안 면	-	-	-	-	-	-	-
우 성 면	-	-	-	-	-	-	-
사 곡 면	-	-	-	-	-	-	-
신 풍 면	-	-	-	-	-	-	-
중 학 동	-	-	-	-	-	-	-
웅 진 동	-	-	-	-	-	-	-
금 학 동	-	-	-	-	-	-	-
옥 룡 동	-	-	-	-	-	-	-
신 관 동	-	-	-	-	-	-	-
월 송 동	4	376	-	-	376	-	-

자료 : 허가건축과

주 : 1) 사업승인기준 Based on business shares approved

### 4. Construction of Apartment

Unit : number

층수별가구수 by Story								Year Eup & Myeon & Dong
5 층 이 하		6 - 10층		11 - 20층		21층 이상		
동 수	주택수	동 수	주택수	동 수	주택수	동 수	주택수	
-	-	-	-	-	-	-	-	2011
-	-	-	-	-	-	-	-	2012
3	70	1	92	-	-	-	-	2013
-	-	-	-	-	-	-	-	2014
1	156	-	-	14	722	-	-	2015
-	-	-	-	13	1,154	3	347	2016
-	-	-	-	-	-	-	-	2017
-	-	-	-	-	-	-	-	2018
-	-	-	-	4	376	-	-	2019
-	-	-	-	<b>4</b>	<b>376</b>	-	-	<b>2020</b>
-	-	-	-	-	-	-	-	Yugu-eup
-	-	-	-	-	-	-	-	lin-myeon
-	-	-	-	-	-	-	-	Tancheon-myeon
-	-	-	-	-	-	-	-	Gyeryong-myeon
-	-	-	-	-	-	-	-	Banpo-myeon
-	-	-	-	-	-	-	-	Uidang-myeon
-	-	-	-	-	-	-	-	Jeongan-myeon
-	-	-	-	-	-	-	-	Useong-myeon
-	-	-	-	-	-	-	-	Sagok-myeon
-	-	-	-	-	-	-	-	Sinpung-myeon
-	-	-	-	-	-	-	-	Junghak-dong
-	-	-	-	-	-	-	-	Ungjin-dong
-	-	-	-	-	-	-	-	Geumhak-dong
-	-	-	-	-	-	-	-	Ongnyong-dong
-	-	-	-	-	-	-	-	Singwan-dong
-	-	-	-	4	376	-	-	Wolsong-dong

Source : Permission Division

X 주택 · 건설

### 5. 주택 재개발사업

단위 : 개수, m<sup>2</sup>

연 도 별	완 료 Completed <sup>1)</sup>				시 행 중	
	구 역 수	시행면적	정비건축물 (동)	건립가구	구 역 수	시행면적
2012	-	-	-	-	-	-
2013	-	-	-	-	-	-
2014	-	-	-	-	-	-
2015	-	-	-	-	-	-
2016	-	-	-	-	-	-
2017	-	-	-	-	-	-
2018	-	-	-	-	-	-
2019	-	-	-	-	-	-
2020	-	-	-	-	-	-

자료 : 도시정책과

주 : 1) 완료 : 당해연도에 공사 완료된 지구, ()는 누계이며 구역변경 및 사업계획변경 등으로 조정된 숫자라 실제 누계와 일치하지 않음

2) 시행중 : 당해연도에 사업시행인가 또는 관리처분 계획 인가된 지구, ()는 당해연도 인가를 포함. 기 인가되어 시행중인 지구

## 5. Housing Redevelopment

Unit : Number, m<sup>2</sup>

Under construction <sup>2)</sup>		미 시 행 Defer construction				Year
정비건축물 (동)	건립가구	구 역 수	시행면적	정비건축물 (동)	건립가구	
-	-	-	-	-	-	2012
-	-	-	-	-	-	2013
-	-	-	-	-	-	2014
-	-	-	-	-	-	2015
-	-	-	-	-	-	2016
-	-	-	-	-	-	2017
-	-	-	-	-	-	2018
-	-	-	-	-	-	2019
-	-	-	-	-	-	2020

Source : Permission Division

## 6. 토지거래 현황(3-1)

단위 : 필지수, 천㎡

연도별	합계 Total		용도 지역별 By use			
			도시계획구역내 Subject to urban planning zone			
	필지수 Parcel		소계 Sub Total		주거지역 Residential Zone	
			필지수 Parcel	면적 Area	필지수 Parcel	면적 Area
2012	10,536	24,666	3,171	2,594	2,326	455
2013	11,626	35,419	6,429	18,782	472	163
2014	9,214	18,396	2,690	1,929	1,910	543
2015	9,994	19,068	2,791	2,512	1,894	1,674
2016	7,447	14,365	1,515	2,955	528	1,021
2017	7,421	19,174	1,712	2,087	632	340
2018	10,175	18,332	3,980	2,320	2,577	757
2019	9,390	25,318	3,190	7,185	2,158	5,430
<b>2020</b>	<b>13,303</b>	<b>20,662</b>	<b>6,221</b>	<b>6,745</b>	<b>5,047</b>	<b>5,143</b>

자료 : 민원토지과

## 6. 토지거래 현황(3-2)

단위 : 필지수, 천㎡

연도별	합계 Total		용도 지역별 By use			
			도시계획구역내 Subject to urban planning zone		도시계획구역외	
	필지수 Parcel		개발제한구역 Areas of restricted development		소계 Sub Total	
			용도미지정 Non-designated zone		필지수 Parcel	면적 Area
2012	91	661	134	89	7,365	22,072
2013	44	38	9	9	5,197	16,637
2014	62	128	29	66	6,524	16,467
2015	51	50	42	138	7,203	16,556
2016	49	93	139	278	5,932	11,410
2017	80	281	61	136	5,709	17,627
2018	113	110	171	73	6,195	16,012
2019	42	44	297	966	6,200	18,133
<b>2020</b>	<b>61</b>	<b>85</b>	<b>17</b>	<b>5</b>	<b>7,082</b>	<b>13,917</b>

자료 : 민원토지과

## 6. Land Transactions by Use &amp; Purpose(Cont'd)

Unit : parcel, Thousand m<sup>2</sup>

용도 지역별 By use						Year
도시계획구역내 Subject to urban planning zone						
상업지역 Commercial Zone		공업지역 Industrial Zone		녹지지역 Green Zone		
필지수 Parcel	면적 Area	필지수 Parcel	면적 Area	필지수 Parcel	면적 Area	
71	12	20	33	529	1,344	2012
62	8	27	23	618	190	2013
59	8	93	362	537	818	2014
190	27	26	56	588	567	2015
64	122	16	32	719	1,409	2016
93	15	46	34	800	1,281	2017
85	19	51	140	983	1,221	2018
56	10	42	89	595	646	2019
<b>107</b>	<b>18</b>	<b>108</b>	<b>767</b>	<b>881</b>	<b>727</b>	<b>2020</b>

Source : Land Information Civil Service Division

## 6. Land Transactions by Use &amp; Purpose(Cont'd)

Unit : parcel, Thousand m<sup>2</sup>

용도 지역별 By use						Year
도시계획구역외 Not Subject to urban planning zone						
관리지역 (‘03년6월 이전은 '준도시'와 '준농림'의 합계임) Management Area		농림지역 Agricultural and Forest Area		자연환경보전지역 Natural Environment Preservation Area		
필지수 Parcel	면적 Area	필지수 Parcel	면적 Area	필지수 Parcel	면적 Area	
5,799	13,986	1,369	7,759	197	327	2012
3,838	7,825	1,195	8,558	164	254	2013
5,030	7,789	1,388	8,487	106	191	2014
5,522	9,327	1,634	6,719	47	510	2015
4,418	8,495	1,443	2,781	71	134	2016
4,197	7,512	1,450	9,590	62	525	2017
4,531	7,006	1,590	8,010	74	996	2018
4,480	9,011	1,682	8,997	38	125	2019
<b>5,401</b>	<b>7,036</b>	<b>1,630</b>	<b>6,642</b>	<b>51</b>	<b>239</b>	<b>2020</b>

Source : Land Information Civil Service Division

## 6. 토지거래 현황(3-3)

단위 : 필지수, 천㎡

연도별	지 목 별					
	합 계 Total		전 Dry fields		답 Rice paddies	
	필지수 Parcel	면적 Area	필지수 Parcel	면적 Area	필지수 Parcel	면적 Area
2012	10,536	24,666	1,589	1,570	2,027	2,746
2013	6,429	18,783	1,446	1,265	1,814	2,445
2014	-	-	-	-	-	-
2015	9,994	19,068	1,671	1,425	2,377	2,958
2016	7,447	14,365	1,589	3,048	2,238	4,296
2017	7,421	19,714	1,692	1,439	2,243	2,987
2018	10,175	18,332	1,538	1,220	1,966	2,474
2019	9,390	25,318	1,365	1,160	2,001	2,844
<b>2020</b>	<b>13,300</b>	<b>20,663</b>	<b>2,176</b>	<b>1,750</b>	<b>2,948</b>	<b>3,550</b>

자료 : 민원토지과

## 6. Land Transactions by Use &amp; Purpose

Unit : parcel, Thousand m<sup>2</sup>

By purpose								Year
대 지 Dwellings		임 야 Forest land		공장용지 Site for factories		기 타 Others		
필지수 Parcel	면적 Area	필지수 Parcel	면적 Area	필지수 Parcel	면적 Area	필지수 Parcel	면적 Area	
4,633	7,840	1,496	11,833	70	245	721	432	2012
1,643	1,419	1,137	13,128	39	256	350	268	2013
-	-	-	-	-	-	-	-	2014
3,928	2,385	1,491	11,876	39	108	488	316	2015
1,778	3,432	1,283	2,495	33	65	526	1,029	2016
1,717	1,874	1,217	12,911	25	138	527	365	2017
3,795	2,384	2,211	11,671	41	225	624	358	2018
3,328	6,855	1,977	13,347	48	223	671	889	2019
<b>5,155</b>	<b>1,844</b>	<b>2,010</b>	<b>12,588</b>	<b>41</b>	<b>112</b>	<b>970</b>	<b>819</b>	<b>2020</b>

Source : Land Information Civil Service Divison

## 7. 토지거래 허가

단위 : 필지, 천㎡

연 도 별	합 계 Total		허 가 Permit	
	필지 Cases	면 적 Area	필지 Cases	면 적 Area
2011	20	28	15	11
2012	-	-	-	-
2013	-	-	-	-
2014	-	-	-	-
2015	-	-	-	-
2016	-	-	-	-
2017	-	-	-	-
2018	-	-	-	-
2019	-	-	-	-
2020	-	-	-	-

자료 : 민원토지과

주석1) 건에서 필지로 단위 수정 (2020~)

2) 건수에서 필지로 세부항목 수정 (2020~)

## 7. Permits for Land Transaction

Unit : case, 1,000㎡

불 허 가 내 용 Non-permitted contents						Year
소 계 Sub-total		이용목적 Land use		기 타 Others		
필지 Cases	면 적 Area	필지 Cases	면 적 Area	필지 Cases	면 적 Area	
5	17	-	-	5	17	2011
-	-	-	-	-	-	2012
-	-	-	-	-	-	2013
-	-	-	-	-	-	2014
-	-	-	-	-	-	2015
-	-	-	-	-	-	2016
-	-	-	-	-	-	2017
-	-	-	-	-	-	2018
-	-	-	-	-	-	2019
-	-	-	-	-	-	2020

Source : Land Information Civil Service Divison

## 8. 용도지구

단위 : km<sup>2</sup>

연도별	합계 Total	경관지구 Scenery				미관지구 Landscape			
		소계	자연	수변	시가지	소계	중심지	역사문화	일반
		Sub-total	Natural	River-side	Urban	Sub-total	Central	Historical culture	General
2012	6.07	-	-	-	-	0.47	-	-	0.47
2013	5.15	-	-	-	-	0.48	-	-	0.48
2014	5.15	-	-	-	-	0.48	-	-	0.48
2014	5.15	-	-	-	-	0.48	-	-	0.48
2015	5.15	-	-	-	-	0.48	0.05	0.02	0.41
2016	5.15	-	-	-	-	0.48	0.05	0.02	0.41
2017	6.68	0.09	-	0.09	-	0.47	0.04	0.02	0.41
2018	6.68	0.09	-	0.09	-	0.47	0.04	0.02	0.41
2019	6.68	0.09	-	0.09	-	0.47	0.04	0.02	0.41
<b>2020</b>	<b>6.68</b>	<b>0.09</b>	-	<b>0.09</b>	-	<b>0.47</b>	<b>0.04</b>	<b>0.02</b>	<b>0.41</b>

자료 : 도시정책과

단위 : km<sup>2</sup>

연도별	시설보호지구 Protection of facilities					취락지구 Community			소계 Sub-total
	소계	학교	공용	항만	공항	소계	자연	집단	
	Sub-total	School	Public	Port	Airport	Sub-total	Natural	Group	
2012	-	-	-	-	-	2.19	2.19	-	2.28
2013	-	-	-	-	-	0.86	0.86	-	2.68
2014	-	-	-	-	-	0.86	0.86	-	2.68
2015	-	-	-	-	-	0.86	0.86	-	2.68
2016	-	-	-	-	-	0.86	0.86	-	2.68
2017	-	-	-	-	-	3.03	3.03	-	1.96
2018	-	-	-	-	-	3.03	3.03	-	1.96
2019	-	-	-	-	-	3.03	3.03	-	1.96
<b>2020</b>	-	-	-	-	-	<b>3.03</b>	<b>3.03</b>	-	<b>1.96</b>

자료 : 도시정책과

### 8. Land by Purpose

Unit: km<sup>2</sup>

고 도 지 구 Height			방화 지구 Fire- fighting	방재 지구 Prevention of disaster	보 존 지 구 Reservation				Year
소계 Sub-total	최고 Max	최저 Min			소계 Sub-total	문화자원 Cultural resources	중요시설물 Major facilities	생태계 Eco sy- stem	
1.13	1.13	-	-	-	-	-	-	-	2012
1.13	1.13	-	-	-	-	-	-	-	2013
1.13	1.13	-	-	-	-	-	-	-	2014
1.13	1.13	-	-	-	-	-	-	-	2014
1.13	1.13	-	-	-	-	-	-	-	2015
1.13	1.13	-	-	-	-	-	-	-	2016
1.13	1.13	-	-	-	-	-	-	-	2017
1.13	1.13	-	-	-	-	-	-	-	2018
1.13	1.13	-	-	-	-	-	-	-	2019
<b>1.13</b>	<b>1.13</b>	-	-	-	-	-	-	-	<b>2020</b>

Source : City Policy Division

Unit : km<sup>2</sup>

개발진흥지구 Development Promotion					특정용도 제한지구 protective	기타 Others	Year	
주거 Residential	산업유통 industrial	관광휴양 Tourist	복합 Complex	특정 Specification				
0.62	0.70	-	0.96	-	-	-	-	2012
0.62	1.01	1.05	-	-	-	-	-	2013
0.62	1.01	1.05	-	-	-	-	-	2014
0.62	1.01	1.05	-	-	-	-	-	2015
0.62	1.01	1.05	-	-	-	-	-	2016
0.14	0.71	1.05	-	0.06	-	-	-	2017
0.14	0.71	1.05	-	0.06	-	-	-	2018
0.14	0.71	1.05	-	0.06	-	-	-	2019
<b>0.14</b>	<b>0.71</b>	<b>1.05</b>	-	<b>0.06</b>	-	-	-	<b>2020</b>

Source : City Policy Division

### 9. 용도지역(2-1)

단위 : 명, 천㎡

연도별	인구 Population			용도 지역 총합계 Grand total	도시지역 Urban Area				
	합계 Total	도시지역 Urban	비도시지역 Rural		합계 Total	주거지역			
						소계 Sub- total	전용주거지역 Residential zone		
							소계 Subtotal	제1종전용 1st Exclusive	제2종전용 2nd Exclusive
2011	124,748	64,951	59,797	940,907	58,467	6,010	86	86	-
2012	117,298	60,700	56,598	863,538	59,145	6,010	86	86	-
2013	116,369	66,947	49,422	864,285	59,402	6,040	58	58	-
2014	113,621	68,656	44,965	869,713	65,555	6,037	58	58	-
2015	111,261	61,686	49,575	864,286	60,115	6,039	58	58	-
2016	109,931	76,439	33,492	864,274	60,116	6,029	58	58	-
2017	108,432	75,397	33,035	862,493	60,115	6,031	58	58	-
2018	107,581	75,397	32,184	864,286	60,115	6,031	58	58	-
2019	106,474	73,140	33,334	864,286	60,704	6,104	64	64	-
2020	106,474	73,140	33,334	864,286	60,704	6,104	64	64	-

자료 : 도시정책과

## 9. Specific Use Area(Cont'd)

Unit : Person, Thousand ㎡

도 시 지 역 Urban Area										Year
Residential zone					상업지역 Commercial zone					
일반주거지역 General residential				준주거 지역 Semi- residential	소 계 Sub-total	중심 Central	일반 General	근린 Neigh- bor- hood	유통 Distribu- tional	
소 계 Subtotal	제1종일반 1st General	제2종일반 2nd General	제3종일반 3rd General							
5,421	405	4,726	290	503	517	-	457	60	-	2011
5,421	405	4,726	290	503	517	-	457	60	-	2012
5,458	426	4,741	291	524	518	-	458	60	-	2013
5,444	400	4,723	321	535	517	-	457	60	-	2014
5,445	401	4,723	321	536	517	-	457	60	-	2015
5,445	401	4,691	353	526	517	-	457	60	-	2016
5,446	400	4,693	353	527	518	-	457	61	-	2017
5,446	400	4,693	353	527	518	-	457	61	-	2018
5,479	395	4,732	352	561	520	-	459	61	-	2019
5,479	395	4,732	352	561	520	-	459	61	-	2020

Source : City Policy Division

## 9. 용도지역(2-2)

단위 : 명, 천㎡

연도별	도 시 지 역 Urban Area							
	공 업 지 역 Industrial zone				녹 지 지 역 Green zone			
	소 계	전용	일반	준공업	소 계	보전	생산	자연
Sub-total	Exclusive	General	Mixed	Sub-total	Preserved	Agricultural	Natural	
2011	854	-	102	752	51,085	6,862	126	44,097
2012	1,533	-	781	752	51,085	6,862	126	44,097
2013	2,616	-	1,726	890	50,228	6,862	126	43,240
2014	3,328	-	2,431	897	50,229	6,862	126	43,241
2015	3,329	-	2,431	898	50,229	6,862	126	43,241
2016	3,329	-	2,431	898	50,241	6,862	126	43,253
2017	3,329	-	2,431	898	50,237	6,865	126	43,246
2018	3,329	-	2,431	898	50,237	6,865	126	43,246
2019	3,914	-	3,081	833	50,166	6,858	126	43,182
2020	3,914	-	3,081	833	50,166	6,858	126	43,182

자료 : 도시정책과

## 9. Specific Use Area

Unit : Person, Thousand m<sup>2</sup>

미지정지역 Unspecified	비 도시 지역 Rural Area							Year
	합 계 (A) Total	계획관리지역 Plan management Area	생산관리지역 Production management Area	보전관리지역 Preservation management Area	농림지역 Agricultural & Forest Area	자연환경보전지역(B) Natural Environment Preservation Area	지정비율 (B/A)*100 Designationrate	
-	882,441	173,587	42,863	112,404	507,477	46,110	5.2	2011
-	804,393	162,645	48,799	99,290	450,986	42,673	5.3	2012
-	804,883	163,624	48,952	99,361	450,273	42,673	5.3	2013
-	804,158	163,139	48,953	99,364	450,029	42,673	5.3	2014
-	804,171	163,139	48,953	99,364	450,041	42,674	5.3	2015
-	804,158	163,139	48,953	99,364	450,029	42,673	5.3	2016
-	802,378	163,139	48,953	99,364	448,249	42,673	5.3	2017
-	804,170	163,283	49,001	100,963	448,249	42,674	5.3	2018
-	803,582	164,243	47,485	100,768	448,271	42,816	5.3	2019
-	803,582	164,243	47,485	100,768	448,271	42,816	5.3	2020

Source : City Policy Division

## 10. 개발제한구역

단위 : km<sup>2</sup>, 동수

연도별	현황 Status			면적 Area					
	읍면동수 Number of Eup,myeon and dong	가구 House- holds	인구 Popula- tion	계 Total	대지 Building land	임야 Forest field	전 Dry paddy	답 Rice paddy	기타 <sup>1)</sup> Others
2012	1	23	73	10.79	0.02	8.39	0.55	0.73	1.10
2013	1	15	46	10.79	0.02	8.39	0.55	0.73	1.10
2014	1	15	46	10.79	0.02	8.39	0.55	0.73	1.10
2015	1	15	46	10.79	0.02	8.39	0.55	0.73	1.10
2016	1	15	46	10.79	0.02	8.39	0.55	0.73	1.10
2017	1	20	48	10.79	0.02	8.39	0.55	0.73	1.10
2018	1	20	47	10.79	0.02	8.39	0.55	0.73	1.10
2019	1	20	47	10.79	0.02	8.39	0.55	0.73	1.10
2020	1	21	51	10.79	0.02	8.39	0.55	0.73	1.10

주 : 1) 잡종지포함 2)무허가건물 포함  
 자료 : 도시정책과

## 10. Areas of Restricted Development(Green Belts)

Unit : km<sup>2</sup>, Building

건 축 물(동수) Number of Buildings											Year
계 Total	도로 및 상하수도 등 공공용 시설 Public facilities	농림수산 업용시설 Agriculture, forestry and fishing	주택 및 근린생활 House & neighboring convenience	주민공동 이용시설 Common use facilities for residents	실외 체육시설 Outdoor sports facilities	도시민의 여가 활용시설 Citizen's Leisure facilities	국방 군사시설 National defense& military facilities	학교 및 전기공급 시설 등 공익시설 Public beneficial facilities	기타 <sup>2)</sup> Others		
48	7	6	32	-	-	-	-	-	-	3	2012
49	7	6	33	-	-	-	-	-	-	3	2013
49	7	6	33	-	-	-	-	-	-	3	2014
51	8	6	33	-	-	1	-	-	-	3	2015
51	8	6	33	-	-	1	-	-	-	3	2016
51	8	6	33	-	-	1	-	-	-	3	2017
52	8	7	33	-	-	1	-	-	-	3	2018
52	7	9	35	-	-	1	-	-	-	-	2019
53	7	9	36	-	-	1	-	-	-	-	2020

Source : City Policy Division

## 11. 공 원<sup>1)</sup>

단위 : 개소, 천㎡

연 도 별	총 계 Grand total (A+B)		자 연 공 원 Natural parks							
			계(A) Total		국립공원 National		도립공원 Provincial		시립공원 Si	
	개소 Number	면적 Area	개소	면적	개소	면적	개소	면적	개소	면적
2012	36	45.6	1	42.4	1	42.4	-	-	-	-
2013	45	45.7	1	42.4	1	42.4	-	-	-	-
2014	45	45.5	1	42.4	1	42.4	-	-	-	-
2015	42	44.1	1	42.4	1	42.4	-	-	-	-
2016	45	44.2	1	42.4	1	42.4	-	-	-	-
2017	45	43.4	-	41.4	-	41.4	-	-	-	-
2018	45	43.4	-	41.4	-	41.4	-	-	-	-
2019	45	43.4	1	41.4	1	41.4	-	-	-	-
<b>2020</b>	<b>41</b>	<b>42.4</b>	<b>1</b>	<b>41.4</b>	<b>1</b>	<b>41.4</b>	-	-	-	-

주 : 1) 조성기준 2) 국가도시공원 추가(2016년~)  
 3) 도시공원을 국가도시공원, 생활권 공원, 주제공원으로 분류(2020~)  
 자료 : 산림공원과

## 11. 공 원(Parks)

단위 : 개소, 천㎡

Unit : 천㎡

도 시 공 원 Urban parks								도시자연 공원구역 <sup>2)</sup> Urban natural park zone		Year
주제공원										
수변공원 Waterside		묘지공원 Grave yard		체육공원 Sports		기타공원 Others				
개소	면적	개소	면적	개소	면적	개소	면적	개소	면적	
-	-	-	-	-	-	-	-	5	2.6	2012
-	-	-	-	-	-	-	-	6	2.8	2013
-	-	-	-	-	-	-	-	5	2.6	2014
-	-	-	-	-	-	-	-	2	1.2	2015
-	-	-	-	-	-	-	-	2	1.2	2016
-	-	-	-	-	-	-	-	3	1.4	2017
-	-	-	-	-	-	-	-	3	1.4	2018
-	-	-	-	-	-	-	-	3	1.4	2019
-	-	-	-	-	-	-	-	<b>3</b>	<b>0.6</b>	<b>2020</b>

자료 : 산림공원과

Source : Forest Management Division

## 11. Parks

Unit : 1,000㎡

도 시 공 원 Urban parks															Year	
계(B) Total		국가도시공원 National				생활권 공원					주제공원					
						어린이공원 Childrens		소공원 Mini		근린공원 Neighborhood		역사공원 Historical		문화공원 Cultural		
개소	면적	개소	면적	개소	면적	개소	면적	개소	면적	개소	면적	개소	면적	개소		면적
30	0.6	-	-	13	0.02	6	0	10	0.5	-	-	1	0			2012
38	0.5	-	-	14	0.02	12	0	11	0.5	-	-	1	0			2013
39	0.5	-	-	14	0.02	12	0.020	12	0.5	-	-	1	0			2014
39	0.5	-	-	14	0.02	12	0.020	12	0.5	-	-	1	0.003			2015
42	0.6	-	-	13	0.02	15	0.020	13	0.6	-	-	1	0.003			2016
41	0.6	-	-	13	0.02	15	0.032	12	0.6	-	-	1	0.003			2017
41	0.6	-	-	13	0.02	15	0.032	12	0.6	-	-	1	0.003			2018
41	0.6	-	-	13	0.02	15	0.032	12	0.6	-	-	1	0.003			2019
<b>37</b>	<b>0.4</b>	-	-	<b>11</b>	<b>0.02</b>	<b>15</b>	<b>0.032</b>	<b>10</b>	<b>0.4</b>	-	-	<b>1</b>	<b>0.003</b>			<b>2020</b>

Source : Forestry Management Division

## 12. 하 천

단위 : km

연 도 별 하천종류별	하천수 (개소) Number of rivers and streams	총 연 장 Total length	요 개 수 Case of improvements needed
2012	613	1,132	1,126
2013	630	1,120	1,105
2014	629	1,119	1,104
2015	627	1,081	978
2016	626	1,079	976
2017	626	1,079	976
2018	423	1,019	648
2019	429	859	1,274
<b>2020</b>	<b>429</b>	<b>859</b>	<b>1,274</b>
국가하천	1	32	32
지방하천	78	366	523.28
기 타	350	461	719.08

자료 : 건설과

주 : ( )는 중복하천

## 12. Rivers and Streams

Unit : km

요개수 Case of improvements needed			Year Classification
기 개 수 Already Improved	미 개 수 Yet to be Unimproved	개 수 율 (%) Improvement rate	
810	317	71.9	2012
545	560	49.3	2013
734	370	66.5	2014
748	230	76.5	2015
748	228	76.6	2016
749	227	76.7	2017
356	292	54.9	2018
452	822	35.5	2019
<b>452</b>	<b>822</b>	35.5	<b>2020</b>
32	-	100	Nation
225.62	297.66	43.1	In County
194.59	524.39	27.1	Others

Source : Construction Division

## 13. 하천부지점용

단위 : m<sup>2</sup>, 천원

연도별	건수 Number of cases	면적 <sup>1)</sup> area	토사채취(m <sup>2</sup> ) Collection of gravel and sand
2011	887	694,854.0	-
2012	870	654,278.0	-
2013	865	652,278.0	-
2014	876	608,252	-
2015	742	563,643	-
2016	711	534,075	-
2017	687	525,177	-
2018	717	531,755	-
2019	807	555,854	-
2020	612	524,942	-

주 : 1) 면적통합 2) '조정(Adjusted)' 에서 부과(Imposition)로 변경

자료 : 건설과

## 13. Use of Rivers and Streams

Unit : m<sup>2</sup>, Thousand won

사용료징수 Collection of use fees		Year
부과 <sup>2)</sup> Imposition	징수 Collection	
43,678	44,443	2011
30,704	30,254	2012
29,261	29,020	2013
36,329	33,604	2014
29,014	28,555	2015
28,976	28,681	2016
33,074	32,668	2017
35,954	35,447	2018
37,402	37,178	2019
39,168	38,818	2020

Source : Construction Division

## 14. 도 로

단위 : km, m<sup>2</sup>, %

연도별 면동별	합 계 Total					고속국도 Highway	일반국도 General national road				
	개통연장 Opend Length	포장 Paved 포장률 Rate of pave	미포장 Un- paved	미개통 Unim- proved	포장 Pavement	개통연장 Opend Length	포장 Paved 포장률 Rate of pave	미포장	미개통		
2012	1,323.5	584.7	44.4	731.3	2.8	43.9	161.3	161.3	100.0	-	-
2013	1,323.5	594.4	44.9	727.2	2.8	43.9	161.3	161.3	100.0	-	-
2014	1,323.5	594.4	44.9	727.2	2.8	43.9	161.3	161.3	100.0	-	-
2015	1,323.5	594.4	44.9	727.2	1.9	43.9	161.3	161.3	100.0	-	-
2016	1,323.5	594.4	44.9	727.2	1.9	43.9	161.3	161.3	100.0	-	-
2017	1,324.9	590.8	44.9	731.3	1.9	43.9	161.3	161.3	100.0	-	-
2018	1,324.9	590.8	44.9	731.3	1.9	43.9	161.3	161.3	100.0	-	-
2019	1,324.9	590.8	44.9	731.3	1.9	43.9	161.3	161.3	100.0	-	-
<b>2020</b>	<b>1,049.2</b>	<b>976.0</b>	<b>93.0</b>	<b>71.3</b>	<b>1.9</b>	<b>43.9</b>	<b>161.3</b>	<b>161.3</b>	<b>100.0</b>	-	-
유구읍	95.7	85.7	89.6	10.0	-	-	25.3	25.3	100.0	-	-
이인면	77.4	70.8	91.5	6.6	-	8.4	7.0	7.0	100.0	-	-
탄천면	104.0	100.5	96.6	3.5	-	6.8	6.6	6.6	100.0	-	-
계룡면	92.3	87.6	94.9	4.7	-	-	15.7	15.7	100.0	-	-
반포면	67.2	63.0	93.8	4.2	-	-	22.6	22.6	100.0	-	-
의당면	82.0	74.4	90.7	7.6	-	-	5.0	5.0	100.0	-	-
정안면	125.5	115.7	92.2	9.8	-	14.9	14.3	14.3	100.0	-	-
우성면	125.8	114.3	90.9	9.6	1.9	8.7	13.7	13.7	100.0	-	-
사곡면	77.5	72.6	93.7	4.9	-	-	8.0	8.0	100.0	-	-
신평면	98.8	94.0	95.1	4.8	-	-	15.4	15.4	100.0	-	-
중학동	-	-	-	-	-	-	-	-	-	-	-
웅진동	17.6	17.6	100.0	-	-	-	2.3	2.3	100.0	-	-
금학동	18.4	18.4	100.0	-	-	5.1	4.9	4.9	100.0	-	-
옥룡동	15.3	12.2	79.7	3.1	-	-	-	-	-	-	-
신관동	5.4	5.4	100.0	-	-	-	-	-	-	-	-
월송동	46.4	43.9	94.6	2.5	-	-	20.5	20.5	100.0	-	-
도시계획도로	-	-	-	-	-	-	-	-	-	-	-

자료 : 도로과

## 14. Roads

Unit : km, m<sup>2</sup>, %

지방도 Local road					시군도 City & County road					Year Eup & Myeon & Dong
개통연장	포장		미포장	미개통	개통연장	포장		미포장	미개통	
	포장율 Rate of pave					포장율 Rate of pave				
235.1	178.4	75.9	54.8	1.9	883.2	208.1	23.6	676.5	0.9	2012
235.1	178.4	75.9	54.8	1.9	883.2	210.8	23.9	672.4	0.9	2013
235.1	178.4	75.9	54.8	1.9	883.2	210.8	23.9	672.4	0.9	2014
235.1	178.4	75.9	54.8	1.9	883.2	210.8	23.9	672.4	-	2015
235.1	178.4	75.9	54.8	1.9	883.2	210.8	23.9	672.4	-	2016
235.1	178.4	75.9	54.8	1.9	884.6	207.2	23.9	672.4	-	2017
235.1	178.4	75.9	54.8	1.9	884.6	207.2	23.9	672.4	-	2018
235.1	178.4	75.9	54.8	1.9	884.6	207.2	23.9	672.4	-	2019
<b>235.1</b>	<b>178.4</b>	<b>75.9</b>	<b>54.8</b>	<b>1.9</b>	<b>608.9</b>	<b>592.4</b>	<b>97.3</b>	<b>16.5</b>	-	<b>2020</b>
14.8	6.8	45.9	8.0	-	55.6	53.6	96.4	2.0	-	Yugu-eup
17.3	11.5	66.5	5.8	-	44.7	43.9	98.2	0.8	-	lin-myeon
26.6	23.1	86.8	3.5	-	64.0	64.0	100.0	-	-	Tancheon-myeon
20.3	15.9	78.3	4.4	-	56.3	56.0	99.5	0.3	-	Gyeryong-myeon
8.0	3.8	47.5	4.2	-	36.6	36.6	100.0	-	-	Banpo-myeon
27.8	22.5	80.9	5.3	-	49.2	46.9	95.3	2.3	-	Uidang-myeon
26.4	20.4	77.3	6.0	-	69.9	66.1	94.6	3.8	-	Jeongan-myeon
21.8	13.7	62.8	6.2	1.9	81.6	78.2	95.8	3.4	-	Useong-myeon
25.5	20.6	80.8	4.9	-	44.0	44.0	100.0	-	-	Sagok-myeon
21.9	17.9	81.7	4.0	-	61.5	60.7	98.7	0.8	-	Sinpung-myeon
-	-	-	-	-	-	-	-	-	-	Junghak-dong
3.5	3.5	100.0	-	-	11.8	11.8	100.0	-	-	Ungjin-dong
4.3	4.3	100.0	-	-	4.1	4.1	100.0	-	-	Geumhak-dong
-	-	-	-	-	15.3	12.2	79.7	3.1	-	Ongnyong-dong
1.5	1.5	100.0	-	-	3.9	3.9	100.0	-	-	Singwan-dong
15.4	12.9	83.8	2.5	-	10.5	10.5	100.0	-	-	Wolsong-dong
-	-	-	-	-	-	-	-	-	-	City-planned road

Source : Road Division

## 15. 폭원별 도로현황

단위 : m

연도별	도 로 (폭원별)		
	합 계 Total	광로 (40m 이상) Avenues	대로 (25~40m 미만) Streets
2011	1,160,670	-	62,321
2012	1,167,670	-	62,321
2013	1,167,670	-	62,321
2014	1,167,670	-	62,321
2015	1,167,670	-	62,321
2016	1,160,670	-	62,321
2017	1,160,670	-	62,321
2018	745,183	-	53,821
2019	745,183	-	53,821
2020	734,495	-	51,636

주) 5년마다 실시하는 도시관리계획 재정비에 따른 도로 길이 조정  
 자료: 도로과

## 15. Roads (by Size)

Unit : m

Roads (by Size)		광장 (개소) Squares (Number)	Year
중로 (12~25m 미만) Roads	소로 (12m 미만) Paths		
80,450	1,017,899	-	2011
87,450	1,017,899	-	2012
87,450	1,017,899	-	2013
87,450	1,017,899	-	2014
87,450	1,017,899	-	2015
80,450	1,017,899	-	2016
80,450	1,017,899	-	2017
230,372	460,990	27	2018
230,372	460,990	27	2019
229,811	453,048	27	2020

Source : Road Division

## 16. 도로 시설물

단위 : 개소, m, m<sup>2</sup>

연도별 읍면동별	보도육교			지 하 보 도			지 하 차 도			고 가 도 로			지 하 상 가		
	Pedestrian overpass			Pedestrian underpass			Underground roadways			Elevated road			Underground shopping arcades		
	개소 Place	연장 Length	면적 Area	개소	연장	면적	개소	연장	면적	개소	연장	면적	개소	연장	면적
2011	3	105.7	243.1	-	-	-	-	-	-	-	-	-	-	-	-
2012	3	105.7	243.1	-	-	-	-	-	-	-	-	-	-	-	-
2013	3	105.7	243.1	-	-	-	-	-	-	-	-	-	-	-	-
2014	3	105.7	243.1	-	-	-	-	-	-	-	-	-	-	-	-
2015	3	105.7	243.1	-	-	-	-	-	-	-	-	-	-	-	-
2016	3	105.7	243.1	-	-	-	-	-	-	-	-	-	-	-	-
2017	3	105.7	243.1	-	-	-	-	-	-	-	-	-	-	-	-
2018	3	105.7	243.1	-	-	-	-	-	-	-	-	-	-	-	-
2019	3	105.7	243.1	-	-	-	-	-	-	-	-	-	-	-	-
<b>2020</b>	<b>3</b>	<b>105.7</b>	<b>243.1</b>	-	-	-	-	-	-	-	-	-	-	-	-
A.유구읍	-	-	-	-	-	-	-	-	-	-	-	-	-	-	-
B.이인면	-	-	-	-	-	-	-	-	-	-	-	-	-	-	-
C.탄천면	-	-	-	-	-	-	-	-	-	-	-	-	-	-	-
D.계룡면	-	-	-	-	-	-	-	-	-	-	-	-	-	-	-
E.반포면	-	-	-	-	-	-	-	-	-	-	-	-	-	-	-
F.의당면	-	-	-	-	-	-	-	-	-	-	-	-	-	-	-
G.정안면	-	-	-	-	-	-	-	-	-	-	-	-	-	-	-
H.우성면	-	-	-	-	-	-	-	-	-	-	-	-	-	-	-
I.사곡면	-	-	-	-	-	-	-	-	-	-	-	-	-	-	-
J.신평면	-	-	-	-	-	-	-	-	-	-	-	-	-	-	-
K.중학동	-	-	-	-	-	-	-	-	-	-	-	-	-	-	-
L.웅진동	-	-	-	-	-	-	-	-	-	-	-	-	-	-	-
M.금학동	-	-	-	-	-	-	-	-	-	-	-	-	-	-	-
N.옥룡동	2	65.7	151.1	-	-	-	-	-	-	-	-	-	-	-	-
O.신관동	1	40.0	92.0	-	-	-	-	-	-	-	-	-	-	-	-
P.월송동	-	-	-	-	-	-	-	-	-	-	-	-	-	-	-

주 : 1) '입체시설물'을 '입체교차로, 복개구조물, 공동구, 언더패스'로 세분화(2011~)

주) 공동구 삭제(2016년~)

자료 : 도로과

### 16. Road Facilities

Unit : number, m, m<sup>2</sup>

터널 Tunnels			입체교차로 <sup>1)</sup>			복개구조물			언더패스 Underpass			가로등 (개소) Street lamps	Year Eup & Myeon & Dong
개소	연장	면적	개소	연장	면적	개소	연장	면적	개소	연장	면적		
19	13,871	157,455	-	-	-	-	-	-	-	-	-	15,283	2011
19	13,871	157,455	-	-	-	-	-	-	-	-	-	15,283	2012
19	13,871	157,455	-	-	-	-	-	-	-	-	-	15,283	2013
19	13,871	157,455	-	-	-	-	-	-	-	-	-	15,283	2014
19	13,871	157,455	-	-	-	-	-	-	-	-	-	15,283	2015
19	13,871	157,455	-	-	-	-	-	-	-	-	-	15,283	2016
19	13,871	157,455	-	-	-	-	-	-	-	-	-	15,283	2017
19	13,871	157,455	-	-	-	-	-	-	-	-	-	15,283	2018
19	13,871	157,455	-	-	-	-	-	-	-	-	-	15,283	2019
<b>19</b>	<b>13,871</b>	<b>157,455</b>	-	-	-	-	-	-	-	-	-	<b>15,283</b>	<b>2020</b>
-	-	-	-	-	-	-	-	-	-	-	-	-	A
-	-	-	-	-	-	-	-	-	-	-	-	-	B
-	-	-	-	-	-	-	-	-	-	-	-	-	C
-	-	-	-	-	-	-	-	-	-	-	-	-	D
-	-	-	-	-	-	-	-	-	-	-	-	-	E
4	3,077	35,324	-	-	-	-	-	-	-	-	-	-	F
-	-	-	-	-	-	-	-	-	-	-	-	-	G
7	7,990	91,725	-	-	-	-	-	-	-	-	-	-	H
4	2,207	23,870	-	-	-	-	-	-	-	-	-	-	I
-	-	-	-	-	-	-	-	-	-	-	-	-	J
-	-	-	-	-	-	-	-	-	-	-	-	-	K
2	130	1,820	-	-	-	-	-	-	-	-	-	-	L
2	467	4,716	-	-	-	-	-	-	-	-	-	-	M
-	-	-	-	-	-	-	-	-	-	-	-	-	N
-	-	-	-	-	-	-	-	-	-	-	-	-	O
-	-	-	-	-	-	-	-	-	-	-	-	-	P

Source : Road Division

## 17. 교 량

단위 : 개소, m

연 도 별 읍면동별	합계 Total		고속국도 Expressway		일반국도 Highway	
	개 소 number	연 장 length	개 소	연 장	개 소	연 장
2012	332	38,699	101	22,895	91	7,272
2013	332	38,699	101	22,895	91	7,272
2014	332	38,699	101	22,895	91	7,272
2015	332	38,699	101	22,895	91	7,272
2016	332	38,699	101	22,895	91	7,272
2017	332	38,699	101	22,895	91	7,272
2018	332	38,699	101	22,895	91	7,272
2019	332	38,699	101	22,895	91	7,272
<b>2020</b>	<b>332</b>	<b>38,699</b>	<b>101</b>	<b>22,895</b>	<b>91</b>	<b>7,272</b>
유 구 읍	32	4,368	15	3,799	5	243
이 인 면	45	4,335	18	2,684	10	428
탄 천 면	24	2,768	15	2,362	3	133
계 룡 면	28	639	-	-	6	142
반 포 면	26	3,098	-	-	18	2,440
의 당 면	15	750	-	-	6	399
정 안 면	34	7,255	19	6,333	6	606
우 성 면	36	5,262	20	3,944	11	862
사 곡 면	12	559	-	-	1	21
신 풍 면	13	392	-	-	4	133
중 학 동	7	146	-	-	-	-
웅 진 동	5	766	-	-	-	-
금 학 동	11	1,224	-	-	2	70
옥 룡 동	23	5,239	12	3,743	4	790
신 관 동	9	1,040	2	30	3	147
월 송 동	12	858	-	-	12	858

주 : 1) 2011년부터 '고속국도, 특별광역시도, 국가지원지방도' 등 추가하고, 가설과 미가설을 통합  
 자료 : 도로과

## 17. Bridges

Unit : number, m

특별·광역시도 Special/metropolitan city road		지방도 Provincial Road		시군구도 Si/Gun/Gu Road		국가지원지방도 Govt-funded provincial road		Year Eup & Myeon & Dong
개 소	연 장	개 소	연 장	개 소	연 장	개 소	연 장	
-	-	56	4,150	77	4,168	7	215	2012
-	-	56	4,150	77	4,168	7	215	2013
-	-	56	4,150	77	4,167	7	215	2014
-	-	56	4,150	77	4,167	7	215	2015
-	-	56	4,150	77	4,167	7	215	2016
-	-	56	4,150	77	4,167	7	215	2017
-	-	56	4,150	77	4,167	7	215	2018
-	-	56	4,150	77	4,167	7	215	2019
-	-	<b>56</b>	<b>4,150</b>	<b>77</b>	<b>4,167</b>	<b>7</b>	<b>215</b>	<b>2020</b>
-	-	5	204	7	122	-	-	Yugu-eup
-	-	9	369	7	847	1	7	lin-myeon
-	-	5	253	1	20	-	-	Tancheon-myeon
-	-	9	262	13	235	-	-	Gyeryong-myeon
-	-	2	450	6	208	-	-	Banpo-myeon
-	-	5	145	4	206	-	-	Uidang-myeon
-	-	5	225	4	91	-	-	Jeongan-myeon
-	-	-	-	5	456	-	-	Useong-myeon
-	-	9	442	-	-	2	96	Sagok-myeon
-	-	3	71	2	76	4	112	Sinpung-myeon
-	-	-	-	7	146	-	-	Junghak-dong
-	-	-	-	5	766	-	-	Ungjin-dong
-	-	2	974	7	180	-	-	Geumhak-dong
-	-	-	-	7	706	-	-	Ongnyong-dong
-	-	2	755	2	108	-	-	Singwan-don
-	-	-	-	-	-	-	-	Wolsong-dong

Source : Road Division

## 18. 건설 장비

단위 : 대

연도별	합계	불도우저	굴착기	로우더	지게차	스크레이퍼	덤프트럭
	Total	Bulldozers	Excavators	Loaders	Forklifts	Scrapers	Dump trucks
2011	2,199	10	1,000	112	477	-	426
2012	2,265	13	1,048	108	501	-	395
2013	2,274	12	1,070	110	522	-	354
2014	2,263	9	1,048	121	552	-	323
2015	2,278	9	1,064	120	589	-	286
2016	2,267	9	1,064	120	584	-	286
2017	2,403	9	1,022	139	669	-	289
2018	2,396	10	1,001	139	708	-	257
2019	2,457	8	1,030	155	746	-	248
<b>2020</b>	<b>2,526</b>	<b>9</b>	<b>1,053</b>	<b>173</b>	<b>793</b>	<b>-</b>	<b>247</b>

연도별	아스팔트 Asphalt				골재살포기 Aggregate distributors	쇄석기 Crushers	공기압축기 Compressors
	펌프 Pumps	아스팔트		살포기 Distributors			
		믹싱플랜트 Mixing plants	피니셔 Finishers				
2011	12	-	2	-	-	1	2
2012	12	-	2	-	-	-	-
2013	12	-	2	-	-	1	-
2014	13	-	3	-	-	1	1
2015	11	-	3	-	-	1	2
2016	11	-	3	-	-	1	2
2017	12	-	5	-	-	1	1
2018	13	-	4	-	-	2	2
2019	14	-	4	-	-	2	2
<b>2020</b>	<b>13</b>	<b>-</b>	<b>5</b>	<b>-</b>	<b>-</b>	<b>1</b>	<b>2</b>

자료 : 교통과

주1) 타워크레인 항목 추가(2020~)

## 18. Constructive Equipments

Unit : Each

기중기 Cranes	모터그레이더 Motor Graders	로올러 Rollers	콘 크 리 트 Concrete				Year
			벡칭플랜트 Betching Plant	피니셔 Finishers	살포기 Distributors	믹서트럭 Mixer trucks	
32	-	17	-	-	-	93	2011
39	-	17	-	-	-	116	2012
33	-	16	-	-	-	114	2013
25	-	17	-	-	-	115	2014
33	-	21	-	-	-	97	2015
33	-	21	-	3	-	97	2016
58	-	19	-	-	-	145	2017
31	-	19	-	-	-	152	2018
31	-	17	-	-	-	151	2019
<b>26</b>	-	<b>21</b>	-	-	-	<b>133</b>	<b>2020</b>

천공기 Boring machine	자갈채취기 Gravel collectors	준설선 Dredgers	노상안정기 Road stabilizers	특수건설기계 Special construction machines	항타 및 항발기 Rock drills	기 타 Others	타워크레인 tower cranes	Year
8	1	4	-	-	1	1	...	2011
7	1	4	-	-	1	1	...	2012
26	-	1	-	-	-	1	...	2013
30	-	2	-	-	2	1	...	2014
31	-	2	-	2	2	5	...	2015
27	-	2	-	2	2	-	...	2016
30	-	1	-	-	1	1	...	2017
31	-	1	-	-	1	25	...	2018
28	-	1	-	-	-	2	18	2019
<b>29</b>	-	<b>1</b>	-	-	-	<b>2</b>	<b>18</b>	<b>2020</b>

Source : transportation division

## 19. 주택가격지수(Housing Price Indices)

단위 : 2017.11=100.0

연 도 별	주택매매 가격지수 Housing sales price Index	주택전세 가격지수 Housing Jeonse price Index
2013	102.8	101.9
2014	100.7	100.9
2015	99.8	99.8
2016	99.4	99.5
2017	100.1	100.0
2018	99.9	98.0
2019	99.4	97.7
2020	96.4	96.5

자료 : 한국감정원

Source : korea appraisal board

주)기준년도 변경(2012.11→2015.6): 2016년~

2) 기준수정: 2015.6=100 에서 2017.11=100으로 수정

## 20. 공유수면면적비율(Public Water Surface Area Rate)

단위: %, 천㎡

Unit : %, 1,000㎡

공유수면 면적비율 Public water surface area rate <sup>1)</sup>			Year
	공유수면면적(A) Public water surface area	행정구역면적(B) Administrative units area	
5.1	44,820,412.3	864,275,017.5	2013
5.1	44,820,412.3	864,275,017.5	2014
5.1	44,820,412.3	864,275,017.5	2015
5.1	44,820,412.3	864,275,017.5	2016
5.1	44,820,412.3	864,275,017.5	2017
5.1	44,820,412.3	864,275,017.5	2018
5.1	44,820,412.3	864,275,017.5	2019
5.1	44,820,412.3	864,275,017.5	2020

주 : 1) 공유수면 면적비율=(A)/(B)\*100

Source : Construction Division

자료 : 건설과

## 21. 지가변동률

단위 : %

연 도 별	평균	용도지역별 By use			
		주거 Residential zone	상업 Commercial zone	공업 Industrial zone	녹지 Green zone
2014	0.105	0.090	0.160	0.131	0.128
2015	0.300	0.235	0.103	0.130	0.347
2016	0.134	0.107	0.405	0.310	0.173
2017	0.183	0.220	0.326	0.030	0.090
2018	0.155	0.118	0.300	-	0.284
2019	0.118	0.129	0.120	-	0.119
<b>2020</b>	<b>0.363</b>	<b>0.347</b>	<b>0.301</b>	<b>0.048</b>	<b>0.324</b>

자료 : 한국부동산원 지가동향

이용상황별						
전 Dry paddy	답 Rice paddy	대지		임야 Forest field	공장 Industrial	
		주거용 Residential site	상업용 Commercial site			
0.157	0.208	0.063	-0.097	-0.065	-0.084	
0.304	0.361	0.667	0.041	0.206	0.072	
0.201	0.152	0.105	0.138	0.066	-	
0.100	0.224	0.166	0.284	0.063	0.100	
0.107	0.114	0.192	0.451	0.178	-	
0.073	0.154	0.118	0.137	0.158	-	
<b>0.335</b>	<b>0.459</b>	<b>0.342</b>	<b>0.602</b>	<b>0.207</b>	<b>0.091</b>	

Source : Korea Real Estate Board

## 21. Land Price Changing Rate

Unit : %

용도지역별 By use				
농림 Agriculture zone	자연환경보전 Nature Preservation zone	보전관리 Preservation quasi urban zone	생산관리 Production quasi urban zone	계획관리 Planning quasi urban zone
0.154	-	0.236	0.126	0.031
0.336	0.192	0.325	0.319	0.304
0.120	0.189	0.076	0.153	0.111
0.149	-	0.111	0.141	0.266
0.086	0.329	0.091	0.118	0.179
0.159	0.012	-0.008	0.240	0.105
<b>0.459</b>	<b>0.037</b>	<b>0.356</b>	<b>0.309</b>	<b>0.367</b>

기타 Other use	Year
-	2014
-	2015
-	2016
-	2017
-	2018
-	2019
-	2020



# XI. 교통 · 관광 및 정보통신

## Transportation · Tourism and information TeleCommunication

1. 자동차 등록
  - 1-2. 연료 종류별 자동차 등록
2. 업종별 운수업체
3. 영업용 자동차 업종별
4. 천연가스버스 현황
5. 자전거 도로현황
6. 주차장
7. 관광사업체 등록
8. 주요 관광지 방문객수





### 1. 자동차 등록

단위 : 대

연도별 읍면동별	합 계 <sup>1)</sup>				승용차 Passenger cars			
	Total	관 용 Gover- nment	자가용 Private	영업용 Com- mercial	관 용	자가용	영업용	
2012	48,691	490	46,134	2,067	33,869	202	32,484	1,183
2013	49,834	461	47,354	2,019	34,799	475	33,526	1,098
2014	50,140	491	47,661	1,988	35,004	191	33,773	1,040
2015	51,140	495	48,582	2,063	35,841	189	34,586	1,066
2016	52,438	492	49,820	2,126	36,965	185	35,661	1,119
2017	53,382	517	50,871	1,994	37,792	210	36,616	966
2018	54,816	529	52,080	2,207	39,086	221	37,760	1,105
2019	56,038	572	53,196	2,270	39,843	229	38,458	1,156
<b>2020</b>	<b>56,597</b>	<b>570</b>	<b>53,517</b>	<b>2,510</b>	<b>40,758</b>	<b>219</b>	<b>39,163</b>	<b>1,376</b>
유 구 읍	3,982	3	3,837	142	2,692	2	2,578	112
이 인 면	1,730	1	1,685	44	1,049	1	1,020	28
탄 천 면	1,675	4	1,605	66	959	2	913	44
계 룡 면	3,144	2	3,004	138	1,912	1	1,899	12
반 포 면	2,801	14	2,663	124	1,999	2	1,904	93
의 당 면	2,882	1	2,835	46	1,934	1	1,912	21
정 안 면	2,732	2	2,696	34	1,644	2	1,635	7
우 성 면	3,226	20	3,114	92	1,885	7	1,869	9
사 곡 면	1,553	32	1,506	15	869	5	861	3
신 풍 면	1,534	2	1,520	12	933	1	929	3
중 학 동	2,275	260	1,944	71	1,651	91	1,519	41
웅 진 동	4,404	97	3,925	382	3,261	32	3,126	103
금 학 동	2,876	63	2,761	52	2,176	49	2,117	10
옥 룡 동	4,146	4	3,604	538	3,215	2	2,813	400
신 관 동	9,856	24	9,330	502	8,073	11	7,744	318
월 송 동	7,781	41	7,488	252	6,506	10	6,324	172

주 : 1) 이륜차 미포함

자료 : 교통과

### 1. 자동차 등록

	승합차 Buses			화물차 Trucks			
	관 용	자가용	영업용	관 용	자가용	영업용	
2,748	109	2,329	310	11,943	172	11,267	504
2,738	93	2,318	327	12,159	185	11,453	521
2,633	95	2,212	326	12,344	195	11,609	540
2,572	99	2,133	340	12,566	196	11,796	574
2,496	100	2,055	341	12,796	193	12,022	581
2,469	101	2,016	352	12,927	189	12,153	585
2,433	105	1,943	385	13,094	186	12,063	543
2,486	119	1,995	372	13,464	201	12,619	644
<b>2,314</b>	<b>121</b>	<b>1,811</b>	<b>382</b>	<b>13,277</b>	<b>207</b>	<b>12,421</b>	<b>649</b>
130	1	127	2	1,149	-	1,123	26
47	-	46	1	627	-	616	11
58	2	56	-	655	-	633	22
114	1	111	2	1,106	-	987	119
101	9	89	3	683	3	661	19
111	-	111	-	827	-	805	22
147	-	132	15	938	-	926	12
103	1	102	-	1,222	12	1,134	76
76	11	65	-	599	10	577	12
44	1	41	2	553	-	547	6
140	29	102	9	469	135	317	17
305	35	134	136	800	20	659	121
124	7	99	18	563	7	536	20
196	1	112	83	711	1	664	46
397	10	281	106	1,355	3	1,292	60
221	13	203	5	1,020	16	944	60

### 1. Registered Motor Vehicles

Unit : Each

	특수차 Special cars			2륜자동차 Motorcycle			Year
	관 용	자가용	영업용	관 용	자가용	Eup & Myeon& Dong	
131	7	54	70	10,930	138	10,792	2012
138	8	57	73	10,712	137	10,757	2013
159	10	67	82	10,938	137	10,801	2014
161	11	67	83	10,829	138	10,691	2015
181	14	82	85	10,767	137	10,630	2016
194	17	86	91	10,456	128	10,328	2017
203	17	93	93	10,391	112	10,279	2018
245	23	124	98	10,590	113	10,477	2019
<b>248</b>	<b>23</b>	<b>122</b>	<b>103</b>	<b>10,590</b>	<b>117</b>	<b>10,470</b>	<b>2020</b>
11	-	9	2	1,108	11	1,063	Yugu-eup
7	-	3	4	625	-	628	lin-myeon
3	-	3	-	694	7	689	Tancheon-myeon
12	-	7	5	823	9	803	Gyeryong-myeon
18	-	9	9	295	6	290	Banpo-myeon
10	-	7	3	543	-	544	Uidang-myeon
3	-	3	-	531	1	518	Jeongan-myeon
16	-	9	7	642	1	639	Useong-myeon
9	6	3	-	530	2	521	Sagok-myeon
4	-	3	1	459	-	447	Sinpung-myeon
15	5	6	4	670	61	611	Junghak-dong
38	10	6	22	791	13	749	Ungjin-dong
13	-	9	4	469	-	483	Geumhak-dong
24	-	15	9	1,041	-	1,044	Ongnyong-dong
31	-	13	18	701	6	745	Singwan-dong
34	2	17	15	668	-	696	Wolsong-dong

Note : 1) Excluding Motor cycle  
 Source : Transport Division

## 1-2. 연료 종류별 자동차 등록(3-1)

단위 : 대

Unit : Each

연도별 읍면동별	합 계 <sup>1)</sup>					합 계 <sup>1)</sup>					Year Eup & Myeon & Dong
	Total	CNG	휘발유	경유	LPG	전기	하이브리드	수소	기타연료		
2019	1,929	-	180	###	296	52	113	7	-	2019	
<b>2020</b>	<b>50,073</b>	<b>11</b>	<b>21,309</b>	<b>26,068</b>	<b>5,088</b>	<b>290</b>	<b>983</b>	<b>67</b>	<b>-</b>	<b>2020</b>	
유 구 읍	3,732	-	1,313	1,964	387	14	53	1	-	Yugu-eup	
이 인 면	1,664	-	518	980	130	11	25	-	-	lin-myeon	
탄 천 면	1,588	-	468	979	117	8	16	-	-	Tancheon-myeon	
계 룡 면	2,973	-	953	1,718	253	12	35	2	-	Gyeryong-myeon	
반 포 면	2,682	3	1,070	1,320	208	22	59	3	-	Banpo-myeon	
의 당 면	2,725	-	981	1,441	245	17	40	1	-	Uidang-myeon	
정 안 면	2,567	-	884	1,467	165	12	39	-	-	Jeongan-myeon	
우 성 면	3,064	-	937	1,845	215	20	47	-	-	Useong-myeon	
사 곡 면	1,484	2	416	938	104	5	21	-	-	Sagok-myeon	
신 풍 면	1,459	-	457	853	120	7	22	-	-	Sinpung-myeon	
중 학 동	2,171	-	875	1,020	207	20	47	2	-	Junghak-dong	
웅 진 동	4,114	-	1,767	1,841	409	19	76	2	-	Ungjin-dong	
금 학 동	2,779	-	1,145	1,287	262	16	68	1	-	Geumhak-dong	
옥 룡 동	3,894	4	1,572	1,644	586	20	19	53	-	Ongnyong-dong	
신 관 동	9,530	2	4,570	3,766	935	42	215	2	-	Singwan-dong	
월 송 동	7,379	-	3,383	3,005	745	45	201	-	-	Wolsong-dong	

주 : 1) 이륜차 미포함

2) 2020년부터 신규 작성

## 1-2. Registered Motor Vehicles by car fuel type

승용차 Passenger Cars								
Total	CNG	휘발유	경유	LPG	전기	하이브리드	수소	기타연료
1,186	-	176	565	268	59	112	6	-
<b>39,373</b>	<b>9</b>	<b>21,241</b>	<b>12,106</b>	<b>4,713</b>	<b>254</b>	<b>983</b>	<b>67</b>	-
2,553	-	1,311	832	343	13	53	1	-
1,011	-	514	337	124	11	25	-	-
902	-	465	304	109	8	16	-	-
1,831	-	947	610	229	8	35	2	-
1,948	3	1,063	598	200	22	59	3	-
1,855	-	977	596	224	17	40	1	-
1,591	-	882	510	154	6	39	-	-
1,836	-	933	653	186	17	47	-	-
868	2	414	332	94	5	21	-	-
909	-	456	316	109	6	22	-	-
1,593	-	872	488	167	17	47	2	-
3,152	-	1,765	916	375	18	76	2	-
2,132	-	1,140	667	242	14	68	1	-
3,044	2	1,565	822	564	19	19	53	-
7,930	2	4,559	2,233	882	37	215	2	-
6,218	-	3,378	1,892	711	36	201	-	-

### 1-2. 연료 종류별 자동차 등록(3-2)

단위 : 대

Unit : Each

연도별 읍면동별	승합차 Buses									Year Eup & Myeon & Dong
	Total	CNG	휘발유	경유	LPG	전기	하이브리드	수소	기타연료	
2019	75	-	-	62	13	-	-	-	-	2019
<b>2020</b>	<b>75</b>	<b>-</b>	<b>-</b>	<b>62</b>	<b>13</b>	<b>-</b>	<b>-</b>	<b>-</b>	<b>-</b>	<b>2020</b>
유 구 읍	7	-	-	7	-	-	-	-	-	Yugu-eup
이 인 면	2	-	-	2	-	-	-	-	-	lin-myeon
탄 천 면	2	-	-	2	-	-	-	-	-	Tancheon-myeon
계 룡 면	5	-	-	4	1	-	-	-	-	Gyeryong-myeon
반 포 면	5	-	-	5	-	-	-	-	-	Banpo-myeon
의 당 면	5	-	-	5	-	-	-	-	-	Uidang-myeon
정 안 면	4	-	-	4	-	-	-	-	-	Jeongan-myeon
우 성 면	2	-	-	1	1	-	-	-	-	Useong-myeon
사 곡 면	5	-	-	4	1	-	-	-	-	Sagok-myeon
신 풍 면	1	-	-	1	-	-	-	-	-	Sinpung-myeon
중 학 동	-	-	-	-	-	-	-	-	-	Junghak-dong
웅 진 동	17	-	-	12	5	-	-	-	-	Ungjin-dong
금 학 동	1	-	-	-	1	-	-	-	-	Geumhak-dong
옥 룡 동	-	-	-	-	-	-	-	-	-	Ongnyong-dong
신 관 동	18	-	-	15	3	-	-	-	-	Singwan-dong
월 송 동	1	-	-	-	1	-	-	-	-	Wolsong-dong

주 : 1) 이륜차 미포함

## 1-2. Registered Motor Vehicles by car fuel type

화물차 Trucks								
Total	CNG	휘발유	경유	LPG	전기	하이브리드	수소	기타연료
644	-	6	624	14	-	-	-	-
<b>12,173</b>	-	<b>59</b>	<b>11,834</b>	<b>244</b>	<b>36</b>	-	-	-
1,035	-	2	1,013	19	1	-	-	-
604	-	4	595	5	-	-	-	-
631	-	3	621	7	-	-	-	-
1,029	-	6	1,003	16	4	-	-	-
620	-	5	609	6	-	-	-	-
766	-	4	751	11	-	-	-	-
849	-	2	833	8	6	-	-	-
1,119	-	4	1,091	21	3	-	-	-
546	-	1	538	7	-	-	-	-
502	-	1	491	9	1	-	-	-
429	-	3	393	30	3	-	-	-
702	-	2	679	20	1	-	-	-
501	-	3	482	14	2	-	-	-
660	-	6	637	16	1	-	-	-
1,236	-	9	1,186	36	5	-	-	-
944	-	4	912	19	9	-	-	-

### 1-2. 연료 종류별 자동차 등록(3-3)

단위 : 대

Unit : Each

연도별 읍면동별	특수차 Special cars								
	Total	CNG	휘발유	경유	LPG	전기	하이브리드	수소	기타연료
2019	13	-	-	13	-	-	-	-	-
<b>2020</b>	<b>206</b>	-	-	<b>206</b>	-	-	-	-	-
유 구 읍	10	-	-	10	-	-	-	-	-
이 인 면	6	-	-	6	-	-	-	-	-
탄 천 면	2	-	-	2	-	-	-	-	-
계 룡 면	13	-	-	13	-	-	-	-	-
반 포 면	18	-	-	18	-	-	-	-	-
의 당 면	8	-	-	8	-	-	-	-	-
정 안 면	2	-	-	2	-	-	-	-	-
우 성 면	14	-	-	14	-	-	-	-	-
사 곡 면	7	-	-	7	-	-	-	-	-
신 품 면	5	-	-	5	-	-	-	-	-
중 학 동	13	-	-	13	-	-	-	-	-
웅 진 동	32	-	-	32	-	-	-	-	-
금 학 동	7	-	-	7	-	-	-	-	-
옥 룡 동	22	-	-	22	-	-	-	-	-
신 관 동	16	-	-	16	-	-	-	-	-
월 송 동	31	-	-	31	-	-	-	-	-

주 : 1) 이륜차 미포함

### 1-2. Registered Motor Vehicles by car fuel type

단위 : 대		Unit : Each								
연도별 읍면동별	이륜차									Year Eup & Myeon & Dong
	Total	CNG	휘발유	경유	LPG	전기	하이브리드	수소	기타연료	
2019	-	-	-	-	-	-	-	-	-	2019
<b>2020</b>	-	-	-	-	-	-	-	-	-	<b>2020</b>
유 구 읍	-	-	-	-	-	-	-	-	-	Yugu-eup
이 인 면	-	-	-	-	-	-	-	-	-	lin-myeon
탄 천 면	-	-	-	-	-	-	-	-	-	Tancheon-myeon
계 룡 면	-	-	-	-	-	-	-	-	-	Gyeryong-myeon
반 포 면	-	-	-	-	-	-	-	-	-	Banpo-myeon
의 당 면	-	-	-	-	-	-	-	-	-	Uidang-myeon
정 안 면	-	-	-	-	-	-	-	-	-	Jeongan-myeon
우 성 면	-	-	-	-	-	-	-	-	-	Useong-myeon
사 곡 면	-	-	-	-	-	-	-	-	-	Sagok-myeon
신 풍 면	-	-	-	-	-	-	-	-	-	Sinpung-myeon
중 학 동	-	-	-	-	-	-	-	-	-	Junghak-dong
웅 진 동	-	-	-	-	-	-	-	-	-	Ungjin-dong
금 학 동	-	-	-	-	-	-	-	-	-	Geumhak-dong
옥 룡 동	-	-	-	-	-	-	-	-	-	Ongnyong-dong
신 관 동	-	-	-	-	-	-	-	-	-	Singwan-dong
월 송 동	-	-	-	-	-	-	-	-	-	Wolsong-dong

주 : 1) 이륜차 미포함

## 2. 업종별 운수업체

단위 : 업체수/ 대

연 도 별	계 Total		시외버스 Intra-city buses		시내버스 Inter-city buses	
	업체수	대수	업체수	대수	업체수	대수
2011	600	1,454	1	91	1	65
2012	574	1,245	1	90	1	63
2013	588	1,301	1	90	1	63
2014	605	1,277	1	90	1	61
2015	619	1,326	1	90	1	61
2016	607	1,305	1	91	1	63
2017	594	1,214	1	91	1	63
2018	654	1,272	1	126	1	63
2019	692	1,352	1	128	1	63
2020	693	1,344	1	128	1	64

자료 : 교통과

## 2. 업종별 운수업체

마을버스 Local Buses		택시(업체) Taxi(company)		개인택시 Private taxi		전세버스 Chartered buses	
업체수	대수	업체수	대수	업체수	대수	업체수	대수
-	-	8	155	262	262	10	133
-	-	8	155	249	249	8	101
-	-	8	155	249	249	7	130
-	-	6	125	248	248	8	121
-	-	6	125	246	246	8	132
-	-	6	125	245	245	8	131
-	-	6	125	243	243	8	134
-	-	6	125	243	243	6	116
-	-	6	119	243	243	6	118
-	-	6	107	243	243	6	124

## 2. Transportation Companies, by Type of Business

Unit : number/ each

일반화물 District cargo		개별화물 Special cargo		용달화물 Delivery cargo		특수여객 Funeral buses		Year
업체수	대수	업체수	대수	업체수	대수	업체수	대수	
44	333	182	182	86	86	6	12	2011
46	321	168	168	87	87	6	11	2012
49	337	162	162	105	105	6	10	2013
49	336	169	169	117	117	6	10	2014
51	356	180	180	126	126	6	10	2015
55	354	174	174	109	109	8	13	2016
58	364	168	168	104	104	6	13	2017
69	388	184	184	138	138	7	15	2018
63	291	192	192	172	172	8	26	2019
63	294	183	183	184	184	6	17	2020

Source : Transport Division

### 3. 영업용 자동차 업종별 수송

단위 : 여객 / 명, 화물 / 톤

연도별	여객 Passenger							
	계 Total		시내버스 Inter-city buses		시외버스 Intra-city buses		택시 Taxi	
	등록대수 Cars Registered	수송인원 No. of passengers	등록대수	수송인원	등록대수	수송인원	등록대수	수송인원
2012	658	12,290,500	63	6,481,000	90	1,528,000	404	3,305,000
2013	687	12,426,800	63	6,327,000	90	1,528,000	404	3,315,000
2014	645	11,720,800	61	6,052,000	90	1,439,000	373	3,060,000
2015	654	11,640,100	61	6,052,000	90	1,439,000	371	3,060,000
2016	655	11,696,000	63	6,051,000	91	1,498,000	370	3,056,000
2017	522	9,273,430	63	5,110,430	91	1,498,000	368	3,048,000
2018	557	9,009,710	63	4,930,710	126	2,074,000	368	3,045,000
2019	553	10,656,297	63	4,945,000	128	2,696,297	362	3,015,000
2020	542	8,795,463	64	3,089,166	128	2,696,297	350	3,010,000

주) 계에 전세 등록대수는 제외

자료 : 교통과

### 3. Transportation of Commercial Motor Vehicles, by Type of Business

Unit : Passenger/Person, Freight/Ton

전 세 Chartered car		화 물 Freight								Year
		계 Total		일반 General cargo		개별 Individual cargo		용달 Delivery cargo		
등록대수	수송인원	등록대수	수송량 Volume of traffic	등록대수	수송량	등록대수	수송량	등록대수	수송량	
101	976,500	576	-	321	-	168	-	87	-	2012
130	1,256,800	604	-	337	-	162	-	105	-	2013
121	1,169,800	622	-	336	-	169	-	117	-	2014
132	1,089,100	662	-	356	-	180	-	126	-	2015
131	1,091,000	637	-	354	-	174	-	109	-	2016
134	1,115,000	636	-	364	-	168	-	104	-	2017
116	1,034,000	710	-	388	-	184	-	138	-	2018
118	1,040,000	655	-	291	-	192	-	172	-	2019
124	950,000	661	-	294	-	183	-	184	-	2020

Source : Transport Division

## 4. 천연가스버스 현황(CNG Buses)

단위 : 대, %

Unit : each, %

연도별	총버스 대수(A) Total buses	천연가스(CNG)버스대수(B)		당해연도 보급대수 <sup>1)</sup> Supply buses in current year	Year
		CNG buses	보급률 Supply rate		
2012	153	-	-	-	2012
2013	153	-	-	-	2013
2014	151	-	-	-	2014
2015	151	-	-	-	2015
2016	154	-	-	-	2016
2017	154	-	-	-	2017
2018	189	-	-	-	2018
2019	191	-	-	-	2019
2020	216	3	1	3	2020

주 : 1) 보급률 = (B)/(A)\*100

주) 자전거우선도로 추가(2016년~)

자료 : 교통과, 도로과

### 5. 자전거 도로현황(Bicycle Paths)

단위 : 개수, km

Unit : number, km

연도별	계 Total		자전거 전용도로 Exclusive bicycle path		자전거보행자 겸용도로 Bicycle & pedestrian path		자전거 전용차로 Exclusive bicycle lane		자전거 우선도로 Bicycle priority path		Year
	노선수 No. of paths	길이 Length	노선수	길이	노선수	길이	노선수	길이	노선수	길이	
2012	29	178.3	4.0	89.1	20.0	77.3	5.0	11.9	-	-	2012
2013	30	231.5	4.0	55.8	21.0	113.0	5.0	44.7	-	-	2013
2014	99	131.9	7.0	36.3	89.0	92.0	3.0	3.7	-	-	2014
2015	99	131.9	7.0	36.3	89.0	92.0	3.0	3.7	-	-	2015
2016	99	131.9	7.0	36.3	89.0	92.0	3.0	3.7	-	-	2016
2017	99	132.0	7.0	36.3	89.0	92.0	3.0	3.7	-	-	2017
2018	138	139.0	6.0	29.7	131.0	108.4	1.0	0.8	-	-	2018
2019	138	139.0	6.0	29.7	131.0	108.4	1.0	0.8	-	-	2019
2020	138	139.0	6.0	29.7	131.0	108.4	1.0	0.8	-	-	2020

주 : 자전거도로는 편도기준(양방향인 경우 각각 인정)

Source : Transport Division , Road Division

## 6. 주차장

단위 : 개소, 면

연도별	합 계		노 상 Street parking lots			
	계 Grand Total		유 료 Toll		무 료 Free	
읍면동별	개 소 Number	면 수 Plane	개 소 Number	면 수 Plane	개 소 Number	면 수 Plane
2012	1,523	17,380	2	114	14	558
2013	1,723	19,305	3	114	16	586
2014	1,909	21,052	3	114	16	586
2015	2,231	25,936	3	114	16	586
2016	2,434	28,169	3	114	16	586
2017	2,452	31,060	3	114	16	586
2018	2,474	31,686	3	114	16	586
2019	2,072	29,579	4	150	15	372
<b>2020</b>	<b>2,602</b>	<b>29,675</b>	<b>3</b>	<b>114</b>	<b>17</b>	<b>408</b>
유 구 읍	...	...	...	...	...	...
이 인 면	...	...	...	...	...	...
탄 천 면	...	...	...	...	...	...
계 룡 면	...	...	...	...	...	...
반 포 면	...	...	...	...	...	...
의 당 면	...	...	...	...	...	...
정 안 면	...	...	...	...	...	...
우 성 면	...	...	...	...	...	...
사 곡 면	...	...	...	...	...	...
신 풍 면	...	...	...	...	...	...
중 학 동	...	...	...	...	...	...
웅 진 동	...	...	...	...	...	...
금 학 동	...	...	...	...	...	...
옥 룡 동	...	...	...	...	...	...
신 관 동	...	...	...	...	...	...
월 송 동	...	...	...	...	...	...

자료 : 교통과

## 6. Parking Lot

Unit : number, plane

노 외 Non-street parking lots				부 설		Year  Eup & Myeon & Dong
공 영 Public		민 영 Private		Attached to buildings		
개 소 Number	면 수 Plane	개 소 Number	면 수 Plane	개 소 Number	면 수 Plane	
53	2,252	12	1,536	1,442	12,920	2012
64	2,365	13	1,596	1,627	14,644	2013
66	2,401	13	1,596	1,811	16,355	2014
66	2,401	13	1,596	2,133	21,239	2015
70	2,588	13	1,530	2,332	23,351	2016
82	2,825	13	1,530	2,338	26,005	2017
104	3,451	13	1,530	2,338	26,005	2018
113	3,595	13	1,530	1,927	23,932	2019
<b>121</b>	<b>4,274</b>	<b>13</b>	<b>1,530</b>	<b>2,448</b>	<b>23,349</b>	<b>2020</b>
...	...	...	...	...	...	Yugu-eup
...	...	...	...	...	...	lin-myeon
...	...	...	...	...	...	Tancheon-myeon
...	...	...	...	...	...	Gyeryong-myeon
...	...	...	...	...	...	Banpo-myeon
...	...	...	...	...	...	Uidang-myeon
...	...	...	...	...	...	Jeongan-myeon
...	...	...	...	...	...	Useong-myeon
...	...	...	...	...	...	Sagok-myeon
...	...	...	...	...	...	Sinpung-myeon
...	...	...	...	...	...	Junghak-dong
...	...	...	...	...	...	Ungjin-dong
...	...	...	...	...	...	Geumhak-dong
...	...	...	...	...	...	Ongnyong-dong
...	...	...	...	...	...	Singwan-dong
...	...	...	...	...	...	Wolsong-dong

Source : Transport Division

### 7. 관광사업체 등록(2-1)

단위 : 개소

연도별	여행업 Travel agencies				관광숙박업 Tourist accommodations			
	일반 General	국외 Overseas	국내 Domestic	국내외 여행업	호텔업 Hotel			휴양콘도 미니엄업 Condominium
					가족 호텔업 Family hotel	관광 호텔업 Tourist hotel	기타 호텔업 Other/ hotels	
2013	1	-	7	19	-	1	-	-
2014	1	-	7	20	-	2	-	-
2015	-	-	5	22	-	2	-	-
2016	-	-	6	21	-	1	-	-
2017	-	-	5	24	-	1	-	-
2018	-	-	5	24	-	1	-	-
2019	-	-	3	16	-	1	1	-
2020	-	-	4	16	-	1	1	-

자료 : 관광과

- 주 : 1) 여행업에서 하나의 사업체가 국내여행업과 국외여행업 모두 등록한 경우 국내·외여행업으로 분류  
 2) 기타호텔업에는 수상관광호텔업, 한국전통호텔업, 호스텔업이 포함  
 3) 관광편의시설업 중 한옥체험은 2009년 관광진흥법규 개정에 의거, 2009년부터 대상업종으로 추가  
 4) 야영장업은 2015년 관광진흥법 시행령 개정에 따라 2015년 조사대상으로 포함  
 5) 외국인관광도시민박업은 2016년 관광진흥법 개정에 따라 관광객이용시설업으로 재 분류

### 7. Registration of Tourist Service Establishments(Cont'd)

Unit : Number

관광객이용 시설업 Tourist entertainment facilities						Year
전문 휴양업 Special recreation services	종합 휴양업 Resort complexes	야영장업 motorist convenience facilities	관 광 유람선업 Tourist cruises	관 광 공연장업 Performing arts for tourist	외국인관광도시 민박업 Souvenir shops for foreigners only	
-	-	1	-	-	-	2013
-	-	2	-	-	-	2014
-	-	4	-	-	-	2015
-	-	4	-	-	-	2016
-	-	4	-	-	-	2017
-	-	-	-	-	-	2018
-	-	19	-	-	3	2019
-	-	22	-	-	3	2020

Source : Tourism Division

## 7. 관광사업체 등록(2-2)

단위 : 개소

연도별	국제회의업 Organizing International Meeting		카지노업 Casino	유원시설업 Recreational Facilities			관광유희 음식점업 Amusement Restaurants for Tourists	관광극장 유희업 Entertainment Theater Business for tourists
	시설업 Facilities	기획업 Planning		종합유원 시설업 Recreational Complex Facilities	일반유원 시설업 General Recreational Facilities	기타유원 시설업 Other Recreational Facilities		
	2013	-		-	-	-		
2014	-	-	-	-	-	-	-	-
2015	-	-	-	-	1	-	-	-
2016	-	-	-	-	1	2	-	-
2017	-	-	-	-	2	4	-	-
2018	-	-	-	-	-	-	-	-
2019	-	-	-	-	2	6	-	-
2020	-	-	-	-	2	6	-	-

자료 : 관광과

- 주 : 1) 여행업에서 하나의 사업체가 국내여행업과 해외여행업 모두 등록한 경우 국내·외여행업으로 분류  
 2) 기타호텔업에는 수상관광호텔업, 한국전통호텔업, 호스텔업이 포함  
 3) 관광편의시설업 중 한옥체험은 2009년 관광진흥법규 개정에 의거, 2009년부터 대상 업종으로 추가  
 4) 관광극장유희업 추가(2016년~)

## 7. Registration of Tourist Service Establishments

Unit : Number

관광편의시설업 Tourist convenience facilities										Year
외국인전용 유희 음식점업 Amusement Restaurants Exclusive to Foreigners	관광 식당업 Tourist Restau rants	관광순환 버스업 City Circle Tourism	관광 사진업 Tourism Photogra phy	여객자동 차터미널 시설업 Tourist Pension	관광 펜션업 Tourism Pension	관광 퀘도업 (로프웨이) Loafway	한옥 체험업 Korean- style	관광 면세업 Guest house for foreign tourists		
-	-	-	-	-	-	-	1	-	2013	
-	-	-	-	-	-	-	-	-	2014	
-	-	-	-	2	-	-	1	-	2015	
-	-	-	-	2	-	-	3	1	2016	
-	-	-	-	2	-	-	5	3	2017	
-	-	-	-	-	-	-	-	-	2018	
-	-	-	-	-	5	-	22	-	2019	
-	-	-	-	-	8	-	22	-	2020	

Source : Tourism Division

8. 주요 관광지 방문객수<sup>1)</sup>

단위 : 명

연 도 별 관광지명	집계 관광지수 No. of tourist attractions	방문객수 Visitors	
		총 계	유료 관광지
2011	32	4,417,894	2,901,520
2012	24	4,635,435	3,168,001
2013	12	2,755,490	1,297,873
2014	13	2,404,344	907,894
2015	13	2,686,787	1,120,920
2016	14	2,984,647	1,596,362
2017	17	3,425,788	2,507,563
2018	22	3,566,123	2,996,639
2019	22	3,534,259	3,016,226
<b>2020</b>	<b>22</b>	<b>2,182,572</b>	<b>1,484,128</b>
골드리버CC	1	52,617	52,617
임림미술관	1	5,527	5,527
프린세스 골프클럽	1	87,025	87,025
공 산 성	1	228,614	228,614
송산리고분군	1	133,434	133,434
마 곡 사	1	286,083	286,083
계룡산국립공원(신원사)	1	70,703	70,703
계룡산국립공원(갑사)	1	134,584	134,584
계룡산국립공원(동학사)	1	485,541	485,541
계룡산국립공원(천정)	1	131,045	-
계룡산국립공원(상신)	1	41,729	-
계룡산국립공원(병사골)	1	21,855	-
계룡산국립공원(지석골)	1	21,766	-
국립공주박물관	1	114,074	-
석장리박물관	1	70,690	-
산림휴양마을 목재체험관	1	49,715	-
수리치골성지	1	32,825	-
웅진백제역사관	1	42,759	-
풀꽃문학관	1	15,540	-
황새바위성지	1	73,400	-
계룡산자연사박물관	1	29,723	-
한옥마을	1	53,323	-

자료 : 관광과

주 : 1) 2013년부터 주요 관광지점 변경(객관적 증빙자료로 입증가능한 곳만 인정됨)

## 8. Number of Visitors

Unit : Person

방문객수 Visitors			Year	Place
Paid tourist attractions		무료관광지		
내국인 Domestic	외국인 Foreign	Free tourist attractions		
2,876,404	25,116	1,516,464	2011	
3,153,462	14,539	1,467,434	2012	
1,278,901	18,972	1,457,617	2013	
2,387,816	16,528	1,496,450	2014	
1,106,987	13,933	1,565,867	2015	
1,575,796	20,566	1,388,285	2016	
2,474,902	32,661	918,225	2017	
2,970,095	26,544	569,484	2018	
2,996,136	20,090	518,033	2019	
<b>1,483,734</b>	<b>394</b>	<b>698,444</b>	<b>2020</b>	
52,617	-	-		Goldriver golfclub
5,527	-	-		Limlip art museum
87,025	-	-		Princess golfclub
228,541	73	-		Gongsanseong
133,248	186	-		Royal Tombs in Songsan-ri
286,083	-	-		Magoksa temple
70,703	-	-		Mt. Gyeryong
134,537	47	-		Mt. Gyeryong
485,453	88	-		Mt. Gyeryong
-	-	131,045		Mt. Gyeryong
-	-	41,729		Mt. Gyeryong
-	-	21,855		Mt. Gyeryong
-	-	21,766		Mt. Gyeryong
-	-	114,074		Gongju National Museum
-	-	70,690		SeokjangNi Museum
-	-	49,715		Woodcraft & culture experience center of Jumisan forest village
-	-	32,825		Holy place of Surichigol
-	-	42,759		UngjinBaekje historic museum
-	-	15,540		Grass flower literary museum
-	-	73,400		Roman catholicism martyrdom site at hwangsaebawi rock
-	-	29,723		Geyryongsan Natural Museum
-	-	53,323		Hanok Village

Source : Tourism Division



# XII. 보건 및 사회보장

## Health and Social Security

1. 의료기관
2. 의료기관 종사 의료인력
3. 보건소 인력
4. 보건지소 및 보건진료소,  
건강생활지원센터 인력현황
5. 의약품 등 제조업소 및 판매업소
6. 식품위생관계업소
7. 공중위생영업소
8. 예방접종
9. 주요 법정전염병 발생 및 사망
10. 한센사업대상자 현황
11. 결핵환자 현황
12. 보건소 구강보건사업실적
13. 모자보건 사업실적
14. 건강보험 적용인구
15. 국민연금가입자
16. 국민연금 급여 지급현황
17. 국가보훈대상자
18. 국가보훈대상자 취업
19. 국가보훈대상자 및 자녀취학
20. 사회복지시설
21. 노인여가 복지시설
22. 노인주거복지시설
23. 재가노인 복지시설
24. 국민기초생활보장 수급자 현황
25. 기초연금 수급자 수
26. 여성복지시설
27. 여성폭력 상담
28. 아동복지시설
29. 장애인복지 생활시설
30. 장애인 등록현황
31. 노숙인 생활시설수 및 생활인원 현황
32. 보호아동 발생 및 조치현황
33. 저소득 및 한부모 가족
34. 묘지 및 봉안시설
35. 방문 건강관리사업 실적
36. 보건교육 실적
  - 가. 건강생활실천교육
  - 나. 성인병예방 및 관리교육
37. 어린이집
38. 사회복지자원봉사자 현황
39. 독거노인 현황(성별)
40. 독거노인 현황(연령별)





## 1. 의료기관(2-1)

단위 : 개

연 도 별 읍면동별	합 계 <sup>1)</sup>		종합병원		병 원 <sup>2)</sup>	
	Total		General hospitals		Hospitals	
	병원수 No. of Hospitals	병상수 No. of beds	병원수 No. of Hospitals	병상수 No. of beds	병원수 No. of Hospitals	병상수 No. of beds
2012	135	3,359	1	227	1	98
2013	131	3,345	1	227	1	98
2014	131	3,461	1	233	1	98
2015	136	3,862	1	200	1	86
2016	131	3,676	1	202	1	86
2017	135	3,951	1	263	1	86
2018	137	3,837	1	263	1	86
2019	140	4,028	1	263	1	86
<b>2020</b>	<b>140</b>	<b>3,793</b>	<b>1</b>	<b>263</b>	<b>1</b>	<b>86</b>
유 구 읍	11	29	-	-	-	-
이 인 면	-	-	-	-	-	-
탄 천 면	1	442	-	-	-	-
계 룡 면	2	-	-	-	-	-
반 포 면	4	1,200	-	-	-	-
의 당 면	-	-	-	-	-	-
정 안 면	3	230	-	-	-	-
우 성 면	1	199	-	-	-	-
사 곡 면	-	-	-	-	-	-
신 풍 면	1	153	-	-	-	-
중 학 동	21	-	-	-	-	-
웅 진 동	35	267	1	263	-	-
금 학 동	5	529	-	-	-	-
옥 룡 동	2	20	-	-	-	-
신 관 동	48	637	-	-	1	86
월 송 동	6	87	-	-	-	-

주 : 1) 보건의료원이하는 미포함 2) 군인병원 제외 3) 정신병원, 결핵병원, 나병원 포함  
 자료 : 보건소

## 1. Medical Institutions(Cont'd)

Unit : Establishment

의 원 Clinics		특수병원 <sup>3)</sup> Special Hospitals		요양병원 Long term care Hospitals		Year Eup & Myeon & Dong
병원수 No. of Hospitals	병상수 No. of beds	병원수 No. of Hospitals	병상수 No. of beds	병원수 No. of Hospitals	병상수 No. of beds	
70	443	2	1,370	6	1,193	2012
67	432	2	1,370	6	1,187	2013
66	332	3	1,527	6	1,271	2014
67	360	3	1,727	8	1,489	2015
62	172	3	1,727	8	1,489	2016
63	250	3	1,727	8	1,625	2017
66	234	3	1,727	8	1,527	2018
66	250	3	1,727	8	1,625	2019
<b>65</b>	<b>250</b>	<b>3</b>	<b>1,509</b>	<b>8</b>	<b>1,598</b>	<b>2020</b>
5	29	-	-	-	-	Yugu-eup
-	-	-	-	-	-	lin-myeon
-	-	-	-	1	442	Tancheon-myeon
1	-	-	-	-	-	Gyeryong-myeon
1	-	1	1,200	-	-	Banpo-myeon
-	-	-	-	-	-	Uidang-myeon
1	-	-	-	1	230	Jeongan-myeon
-	-	-	-	1	199	Useong-myeon
-	-	-	-	-	-	Sagok-myeon
-	-	-	-	1	153	Sinpung-myeon
7	-	-	-	-	-	Junghak-dong
21	4	-	-	-	-	Ungjin-dong
2	49	1	125	2	355	Geumhak-dong
1	20	-	-	-	-	Ongnyong-dong
25	148	1	184	2	219	Singwan-dong
1	-	-	-	-	-	Wolsong-dong

note : 1) Excluding health clinics to primary health care post

2) Excluding army hospital

3) Including hospitals for mental ill or T.B.patients, leprosariums

Source : Public Clinic

## 1. 의료기관(2-2)

단위 : 개

연도별 읍면동별	치과병·의원 Dental Clinics		한방병원 Oriental medicine clinics		한의원 Oriental M.C		조산소 Midwife clinics	
	병원수 No. of Hospitals	병상수 No. of beds	병원수 No. of Hospitals	병상수 No. of beds	병원수 No. of Hospitals	병상수 No. of beds	병원수 No. of Hospitals	병상수 No. of beds
	2012	23	-	-	-	31	28	-
2013	22	3	-	-	31	28	-	-
2014	22	-	-	-	31	-	-	-
2015	24	-	-	-	31	-	-	-
2016	24	-	-	-	31	-	-	-
2017	26	-	-	-	32	-	-	-
2018	26	-	-	-	32	-	-	-
2019	26	-	1	77	32	-	-	-
<b>2020</b>	<b>25</b>	<b>-</b>	<b>1</b>	<b>77</b>	<b>34</b>	<b>10</b>	<b>-</b>	<b>-</b>
유구읍	3	-	-	-	3	-	-	-
이인면	-	-	-	-	-	-	-	-
탄천면	-	-	-	-	-	-	-	-
계룡면	-	-	-	-	1	-	-	-
반포면	-	-	-	-	2	-	-	-
의당면	-	-	-	-	-	-	-	-
정안면	-	-	-	-	1	-	-	-
우성면	-	-	-	-	-	-	-	-
사곡면	-	-	-	-	-	-	-	-
신흥면	-	-	-	-	-	-	-	-
중학동	6	-	-	-	8	-	-	-
웅진동	4	-	-	-	9	-	-	-
금학동	-	-	-	-	-	-	-	-
옥룡동	-	-	-	-	1	-	-	-
신관동	12	-	-	-	7	-	-	-
월송동	-	-	1	77	2	10	-	-

주 : 1) 보건의료원이하는 미포함 2) 군인병원 제외 3) 정신병원, 결핵병원, 나병원 포함  
 자료 : 보건소

## 1. Medical Institutions

Unit : Establishment

부속의원 Dispensaries		보건 의료원 Health Clinics	보건소 Health Centers	보건지소 Sub Health Centers	보건진료소 Primary health care post	Year Eup & Myeon & Dong
병원수 No. of Hospitals	병상수 No. of beds					
1	-	-	1	10	18	2012
1	-	-	1	10	18	2013
1	-	-	1	10	18	2014
1	-	-	1	10	18	2015
1	-	-	1	10	18	2016
1	-	-	1	10	18	2017
1	-	-	1	10	19	2018
1	-	-	1	10	18	2019
<b>1</b>	<b>-</b>	<b>-</b>	<b>1</b>	<b>10</b>	<b>19</b>	<b>2020</b>
-	-	-	-	1	2	Yugu-eup
-	-	-	-	1	1	lin-myeon
-	-	-	-	1	2	Tancheon-myeon
-	-	-	-	1	3	Gyeryong-myeon
-	-	-	-	1	2	Banpo-myeon
-	-	-	-	1	-	Uidang-myeon
-	-	-	-	1	3	Jeongan-myeon
-	-	-	-	1	2	Useong-myeon
-	-	-	-	1	1	Sagok-myeon
-	-	-	-	1	2	Sinpung-myeon
-	-	-	1	-	-	Junghak-dong
-	-	-	-	-	-	Ungjin-dong
-	-	-	-	-	-	Geumhak-dong
-	-	-	-	-	-	Ongnyong-dong
-	-	-	-	-	-	Singwan-dong
1	-	-	-	-	1	Wolsong-dong

note : 1) Excluding health clinics to primary health care post

2) Excluding army hospital

3) Including hospitals for mental ill or T.B.patients, leprosariums

Source : Public Clinic

## 2. 의료기관 종사 의료인력

단위 : 명

연 도 별 읍면동별	합 계 total		의 사 Physicians		치과 의사 Dentists	한 의 사 Oriental Medicines doctor	약 사 <sup>1)</sup> Pharmacists	
	남 Male	여 Female	상근 의사	비상근 의사				
			Full-time	Part-time				
2012	1,331	...	...	161	-	29	40	10
2013	1,319	442	877	161	-	29	39	10
2014	1,323	...	...	161	-	29	39	10
2015	1,286	...	...	127	-	34	48	79
2016	1,367	...	...	151	-	32	50	14
2017	1,422	...	...	173	-	32	53	15
2018	1,512	...	...	177	-	32	54	84
2019	1,450	...	...	156	-	23	46	13
<b>2020</b>	<b>1,453</b>	...	...	<b>158</b>	<b>-</b>	<b>25</b>	<b>47</b>	<b>13</b>
유 구 읍	33	...	...	4	-	2	3	-
이 인 면	-	...	...	-	-	-	-	-
탄 천 면	126	...	...	6	-	-	4	1
계 룡 면	5	...	...	1	-	-	1	-
반 포 면	112	...	...	12	-	-	2	-
의 당 면	-	...	...	-	-	-	-	-
정 안 면	68	...	...	5	-	-	3	1
우 성 면	54	...	...	5	-	-	1	1
사 곡 면	-	...	...	-	-	-	-	-
신 풍 면	43	...	...	3	-	-	1	1
중 학 동	38	...	...	2	-	5	6	-
웅 진 동	392	...	...	53	-	4	9	1
금 학 동	190	...	...	25	-	1	3	5
옥 룡 동	12	...	...	1	-	-	1	-
신 관 동	351	...	...	39	-	13	11	3
월 송 동	29	...	...	2	-	-	2	-

주 : 의료법 제3조에 의한 의료기관(보건소 제외)

1) 개인약국 약사 제외

자료 : 보건소

## 2. Number of Employed Medical Personnels

Unit : Person

조 산 사 Midwives	간 호 사 Nurses	간호조무사 Nurse aids	의료기사 Medical technicians	의무기록사 Medical record technicians	Year Eup & Myeon & Dong
-	312	541	227	11	2012
-	311	534	224	11	2013
-	317	534	222	11	2014
1	309	512	159	17	2015
-	420	496	187	17	2016
-	424	492	217	16	2017
-	425	502	221	17	2018
-	468	505	220	19	2019
-	<b>464</b>	<b>505</b>	<b>222</b>	<b>19</b>	<b>2020</b>
-	3	9	12	-	Yugu-eup
-	-	-	-	-	lin-myeon
-	30	51	31	3	Tancheon-myeon
-	-	2	1	-	Gyeryong-myeon
-	98	-	-	-	Banpo-myeon
-	-	-	-	-	Uidang-myeon
-	18	34	5	2	Jeongan-myeon
-	16	28	2	1	Useong-myeon
-	-	-	-	-	Sagok-myeon
-	14	21	2	1	Sinpung-myeon
-	-	17	8	-	Junghak-dong
-	170	93	60	2	Ungjin-dong
-	78	66	8	4	Geumhak-dong
-	-	5	4	1	Ongnyong-dong
-	35	163	82	5	Singwan-dong
-	2	16	7	-	Wolsong-dong

note : 1) Excluding pharmacists of private-run pharmacies

Source : Public Clinic

### 3. 보건소 인력

단위 : 명

연 별	합 계 Total	소장 Director		의사 Physicians			치과의사 Dentists		한의사 Oriental Medical Doctors	
		의사 Director (Physicians)	의사 외 Director (Non-Physicians)	의무직 Medical officer	계약직 Tempoary Medical officer	공중 보건 의사 Public health doctor	일반 Dental officer	공중 보건 의사 Public health dentist	일반 Oriental medical officer	공중 보건 의사 Public health OMD
2012	67	1	-	-	-	3	-	1	-	2
2013	65	1	-	-	-	2	-	-	-	2
2014	65	1	-	-	-	2	-	-	-	2
2015	74	1	-	-	-	2	-	1	-	2
2016	78	1	-	-	-	3	-	2	-	2
2017	79	1	-	-	-	3	-	2	-	2
2018	98	1	-	-	-	3	-	2	-	2
2019	156	1	-	-	-	3	-	2	-	2
2020	96	1	-	-	-	2	-	2	-	2

주 : 정원기준

자료 : 보건소

## 3. Staff of Public Health Centers

Unit : Person

약사 Pharmacists	간호사 Nurses	영양사 Dietitians	의료기사 Medical Technicians				간호 조무사 Nursing aides	행정직 Public Adminis- trators	보건직 Pubic Health workers	기능직 등 Others
			방사선 사 Radiolo- gical technici- ans	임상 병리사 Clinical patholo- gists	치과 위생사 Dental hygienis- ts	물리 치료사 Physi- cal therapi- sts				
-	15	1	2	3	9	1	12	3	6	8
-	15	1	2	3	9	1	11	3	7	8
-	15	1	2	3	9	1	11	3	7	8
-	24	1	2	3	8	1	11	2	8	8
-	25	1	2	3	9	1	10	2	9	8
-	25	1	2	3	9	1	11	2	10	7
-	37	3	3	4	10	4	9	2	4	14
-	34	2	3	3	11	1	11	2	21	60
-	36	1	3	3	6	2	4	5	22	7

## 4. 보건지소 및 보건진료소, 건강생활지원센터 인력현황

단위 : 명

연 별	합 계 Total	의사 Physicians			치과의사 Dentists		한의사 Oriental Medical Doctors	
		의무직 Medical officer	계약직 Tempoary Medical officer	공중보건의 Public health doctor	일반 Dental officer	공 중 보건 의 Public health dentist	일반 Oriental medical officer	공 중 보건 의 Public health OMD
2012	64	-	-	10	-	3	-	6
2013	64	-	-	10	-	3	-	6
2014	64	-	-	10	-	3	-	6
2015	58	-	-	10	-	1	-	6
2016	59	-	-	10	-	1	-	6
2017	58	-	-	10	-	1	-	6
2018	59	-	-	10	-	1	-	6
2019	50	-	-	9	-	1	-	6
2020	56	-	-	9	-	1	-	6

주: 1) 보건지소 면허·자격종별 항목 중 '물리치료사' 삭제(2011년~)

2) 2009년~2010년 면허·자격종별 외 소계자료 수정삭제

자료 : 보건소

4. Personnel in Sub-Health Centers and Primary Health Care Posts, Community Health Promotion Centers by City/Province

Unit : person

약사 Pharmacists	간호사 Nurses	영양사 Dietitians	의료기사 Medical Technicians				간호 조무사 Nursing aides	행정직 Public Administ rators	보건직 Pubic Health workers	기능직등 Others
			방사선사 Radiologi cal techni cians	임상 병리사 Clinical pathologi sts	치과 위생사 Dental hygieni sts	물리 치료사 Physical therapi sts				
-	3	...	...	...	...	...	16	...	...	...
-	3	...	...	...	...	...	16	...	...	...
-	3	...	...	...	...	...	16	...	...	...
-	2	...	...	...	...	...	13	...	...	...
-	4	...	...	...	...	...	14	...	...	...
-	3	...	...	...	...	...	14	...	...	...
-	3	...	...	...	...	...	15	...	...	...
-	19	-	-	-	-	-	-	-	9	6
-	21	-	-	-	5	-	5	-	9	-

Source : Public Clinic

XII 보건 및 사회보장

### 5. 의약품 등 제조업소 및 판매업소

단위 : 개소

연도별 읍면동별	제조업소 Number of manufactures					판매업소 Number of Dealers			
	의약품	의약외품	화장품	의료기기	약국	한약국 dispensary of Oriental medicine	약업사 Druggists		
	Drugs	Non-drug products	Cosmetics	Medical Instruments					
2012	12	2	2	-	8	136	53	-	10
2013	12	2	2	-	8	128	51	-	9
2014	10	2	2	-	6	165	53	-	6
2015	10	2	2	-	6	170	54	1	4
2016	10	2	2	-	6	150	54	-	4
2017	10	2	2	-	6	171	54	-	4
2018	10	2	2	-	6	178	55	-	4
2019	-	-	-	-	-	189	55	-	4
<b>2020</b>	-	-	-	-	-	<b>183</b>	<b>54</b>	-	<b>4</b>
유구읍	-	-	-	-	-	11	6	-	-
이인면	-	-	-	-	-	3	-	-	-
탄천면	-	-	-	-	-	3	1	-	-
계룡면	-	-	-	-	-	5	1	-	1
반포면	-	-	-	-	-	7	2	-	-
의당면	-	-	-	-	-	4	-	-	1
정안면	-	-	-	-	-	4	1	-	1
우성면	-	-	-	-	-	3	1	-	-
사곡면	-	-	-	-	-	2	-	-	1
신평면	-	-	-	-	-	-	-	-	-
중학동	-	-	-	-	-	21	5	-	-
웅진동	-	-	-	-	-	49	18	-	-
금학동	-	-	-	-	-	5	-	-	-
옥룡동	-	-	-	-	-	6	1	-	-
신관동	-	-	-	-	-	52	18	-	-
월송동	-	-	-	-	-	8	-	-	-

주 : 1)의료기기수리업 추가(2011년~)

자료 : 보건소

## 5. Manufactures &amp; Stores of Pharmaceutical Goods etc.

Unit : Establishment

판 매 업 소							Year Eup & Myeon & Dong
Number of Dealers							
의약품 도매상 Whole salers	한약도매상 Oriental medicine whole salers	한약업사 Oriental medicine dealers	매 약 상 Restricted dealers	의료기기 판매업 Medical instruments sales	의료기기 임대업 Medical instruments leasing	의료기기 수리업 1)Medical instruments leasing	
9	3	7	-	54	-	-	2012
8	2	6	-	48	-	4	2013
6	1	5	-	91	-	3	2014
5	1	5	-	97	-	3	2015
5	1	5	-	78	-	3	2016
5	1	5	-	99	-	3	2017
5	1	5	-	105	-	3	2018
16	-	4	-	103	4	3	2019
<b>15</b>	<b>-</b>	<b>4</b>	<b>-</b>	<b>100</b>	<b>3</b>	<b>3</b>	<b>2020</b>
-	-	1	-	4	-	-	Yugu-eup
2	-	-	-	1	-	-	lin-myeon
1	-	-	-	1	-	-	Tancheon-myeon
1	-	-	-	2	-	-	Gyeryong-myeon
2	-	-	-	3	-	-	Banpo-myeon
-	-	-	-	3	-	-	Uidang-myeon
-	-	-	-	2	-	-	Jeongan-myeon
2	-	-	-	-	-	-	Useong-myeon
-	-	1	-	-	-	-	Sagok-myeon
-	-	-	-	-	-	-	Sinpung-myeon
1	-	1	-	14	-	-	Junghak-dong
2	-	1	-	23	3	2	Ungjin-dong
1	-	-	-	4	-	-	Geumhak-dong
-	-	-	-	5	-	-	Ongnyong-dong
-	-	-	-	33	-	1	Singwan-dong
3	-	-	-	5	-	-	Wolsong-dong

Source : Public Clinic

## 6. 식품위생관계업소(2-1)

단위 : 개소

연도별	식품위생 관련업체				
	합계 Grand Total	식품접객업 Food premises			
		휴게음식점 Restaurants	일반음식점 General Restaurants	제과점 Bakery shops	
2011	3,207	2,366	258	1,961	36
2012	3,238	2,361	271	1,939	37
2013	3,324	2,412	275	1,986	37
2014	3,431	2,622	315	2,015	36
2015	3,511	2,551	345	2,054	31
2016	3,414	2,505	399	1,948	37
2017	3,271	2,397	409	1,837	37
2018	3,527	2,556	458	1,938	42
2019	3,613	2,599	510	1,923	44
2020	3,620	2,574	521	1,901	40

자료 : 보건소

주1) 휴게음식점의 하부 항목 통합(2020~)

## 6. Number of Licensed Food Premises, by Business Type(Cont'd)

Unit : Establishment

식품위생 관련업체					Year
식품접객업 Food premises			집단급식소 Food suppliers for group		
단란주점 Public bar karaokes	유흥주점 Amusement restaurant	위탁급식영업 Contracted catering service			
41	60	10	116		2011
40	62	12	123	2012	
38	62	14	129	2013	
38	66	18	134	2014	
37	66	18	135	2015	
36	66	19	135	2016	
37	62	15	132	2017	
36	62	20	138	2018	
35	60	27	150	2019	
30	59	23	150	2020	

Source : Public Clinic

## 6. 식품위생관계업소(2-2)

단위 : 개소

식품위생 관련업체						
연도별	식품제조업 및 가공업 Food manufacturing &				식품운반·판매·기타업	
	process- ing businesses	식품제조가공업 Food manu- facturing and processing	즉석판매제조, 가공업 Improvised food manufacturing and processing	식품첨가물 제조업 Food additives manufacturing		식품운반업 Food trans- portation
2011	323	102	219	2	264	-
2012	308	94	213	1	291	-
2013	312	93	216	3	298	1
2014	327	100	224	3	303	1
2015	344	113	228	3	299	1
2016	349	122	224	3	295	1
2017	357	125	229	3	297	2
2018	410	145	262	3	322	2
2019	423	134	286	3	328	2
2020	436	132	299	5	317	1

자료 : 보건소

## 6. Number of Licensed Food Premises, by Business Type

Unit : Establishment

식품위생 관련업체			건강기능식품 관련업체				Year
Food Sales, transportation, others			건강기능식품제조.수입.판매업 An aid to good health manufacturing, importing, sales				
식품소분판매업 Food sales businesses	식품보전업 Food Storage	용기포장류제조업 Others	건강기능식품 제조업 Manufacturing	건강기능식품 판매업 Sales			
258	-	6	137	-	137	2011	
284	-	7	155	-	155	2013	
290	-	7	171	-	171	2013	
295	-	7	177	-	177	2014	
291	-	7	182	-	182	2015	
287	-	7	130	-	130	2016	
288	-	7	88	-	88	2017	
312	-	8	101	-	101	2018	
318	-	8	129	-	129	2019	
309	-	7	143	-	143	2020	

Source : Public Clinic

### 7. 공중위생영업소

단위 : 개소

연도별	총계 Total	소계 Sub Total	숙박업 Loding business		
			소계 sub-total	일반 non-cooking	생활 cooking
2011	483	481	125	...	...
2012	538	533	125	...	...
2013	550	547	127	...	...
2014	542	538	129	...	...
2015	555	552	133	...	...
2016	565	563	135	...	...
2017	548	546	136	...	...
2018	563	560	139	...	...
2019	572	572	140	133	7
<b>2020</b>	<b>555</b>	<b>572</b>	<b>138</b>	<b>131</b>	<b>7</b>

주 : 1) 관광호텔 포함, 2) '미용업'을 '일반, 피부, 종합'으로 세분(2011년~)

3) 미용업 하위세부항목 통합 작성(2020~)

4) 숙박업을 일반, 생활로 세분(2020~)

자료 : 보건소

## 7. Licensed Sanitary Premises by Business Type

Unit : Establishment

목욕장업 Public bath business	이 용 업 Barbering business	미용업 Beauty art business	세탁업 Laundry business	건물위생관리업 business of providing building sanitary control services	Year
17	62	194	70	13	2011
17	67	229	79	16	2012
19	62	247	77	15	2013
18	62	237	77	15	2014
18	63	243	73	20	2015
17	58	253	72	26	2016
16	55	248	66	23	2017
16	55	257	67	26	2018
17	54	270	64	25	2019
15	48	269	60	25	2020

## 8. 예방접종

단위 : 명

연도별	결핵			B형간염			디프테리아, 파상풍, 백일해			폴리오			b형헤모필루스 인플루엔자		
	BCG			Hepatitis B			DT&P			IPV			Hib		
	전체	남자	여자	전체	남자	여자	전체	남자	여자	전체	남자	여자	전체	남자	여자
2011	450	...	...	2,384	...	...	3,984	...	...	3,263	...	...	...	...	...
2012	569	...	...	3,463	...	...	4,169	...	...	3,280	...	...	...	...	...
2013	446	...	...	2,169	...	...	3,723	...	...	3,041	...	...	...	...	...
2014	436	...	...	1,971	...	...	1,613	...	...	881	...	...	...	...	...
2015	679	...	...	2,903	...	...	3,464	...	...	2,664	...	...	...	...	...
2016	332	165	167	2,918	1,414	1,504	869	440	429	236	121	115	2,213	1,129	1,084
2017	288	156	132	2,780	1,250	1,530	568	463	105	338	192	146	1,566	828	738
2018	139	79	60	2,517	1,176	1,341	733	405	328	230	135	95	614	320	294
2019	354	169	185	2,924	1,396	1,528	473	243	230	85	39	46	551	305	246
2020	255	131	124	2,548	1,264	1,284	457	230	227	56	34	22	438	223	215

자료 : 보건소

주1) b형헤모필루스 인플루엔자, 폐렴구균, 수두 항목 추가 (2020~)

2) 파상풍, 장티푸스, 인플루엔자 항목 삭제(2020~)

## 8. Vaccinations Against Major Communicable Diseases

Unit : Person

폐렴구균			홍역, 풍진, 유행성이하선염			수두			일 본 뇌 염			Year
PCV			M. M. R			Var			Japanese encephalitis			
전체	남자	여자	전체	남자	여자	전체	남자	여자	전체	남자	여자	
...	...	...	1,777	...	...	...	...	...	4,510	...	...	2011
...	...	...	1,837	...	...	...	...	...	4,707	...	...	2012
...	...	...	1,685	...	...	...	...	...	4,708	...	...	2013
...	...	...	1,733	...	...	...	...	...	3,375	...	...	2014
...	...	...	1,512	...	...	...	...	...	3,223	...	...	2015
2,546	1,249	1,297	1,179	700	479	679	348	331	2,932	1,522	1,410	2016
1,713	485	1,228	1,285	659	626	638	322	316	2,140	883	1,257	2017
2,111	1,100	1,011	1,311	691	620	652	322	330	2,467	1,237	1,230	2018
2,378	1,199	1,179	1,605	851	754	846	439	407	2,566	1,383	1,183	2019
3,477	1,576	1,901	1,516	982	534	759	370	389	2,505	1,290	1,215	2020

Source : Public Clinic

### 9. 주요 법정전염병 발생 및 사망

단위 : 건, 명

연도별	1 군 전염병 Communicable diseases, Class 1													
	합계 Total						콜레라 Cholera		장티푸스 Typhoid fever		파라티푸스 Paratyphoid fever		세균성이질 Shigellosis	
	발생 Incidents			사망 Death			발생	사망	발생	사망	발생	사망	발생	사망
	계	남	여	계	남	여								
2012	-	...	...	-	...	...	-	-	-	-	-	-	-	-
2013	1	...	...	-	-	-	-	-	-	-	-	-	-	-
2014	3	...	...	-	-	-	-	-	-	-	-	-	-	-
2015	4	...	...	-	-	-	-	-	1	-	-	-	1	-
2016	8	...	...	-	-	-	-	-	-	-	-	-	-	-
2017	24	15	9	-	-	-	-	-	-	-	-	-	-	-
2018	18	11	7	-	-	-	-	-	-	-	-	-	1	-
2019	124	67	57	-	-	-	-	-	-	-	-	-	-	-
<b>2020</b>	<b>20</b>	<b>15</b>	<b>5</b>	-	-	-	-	-	-	-	-	-	-	-

연도별	2 군 전염병 Communicable diseases, Class 2													
	파상풍 Tetanus		홍역 Measles		유행성이하선염 Mumps		풍진 Rubella		폴리오 Poliomyelitis		B형간염 Hepatitis B		일본뇌염 Japanese encephalitis	
	발생	사망	발생	사망	발생	사망	발생	사망	발생	사망	발생	사망	발생	사망
2012	-	-	-	-	9	-	-	-	-	-	-	-	-	-
2013	-	-	-	-	152	-	-	-	-	-	2	-	-	-
2014	-	-	1	-	51	-	-	-	-	-	-	-	-	-
2015	-	-	-	-	64	-	-	-	-	-	-	-	-	-
2016	-	-	-	-	45	-	-	-	-	-	1	-	-	-
2017	2	-	-	-	54	-	-	-	-	-	3	-	-	-
2018	-	-	-	-	91	-	-	-	-	-	1	-	-	-
2019	-	-	1	-	62	-	-	-	-	-	-	-	1	-
<b>2020</b>	<b>2</b>	-	<b>1</b>	-	<b>70</b>	-	-	-	-	-	<b>3</b>	-	<b>2</b>	-

연도별	3 군 전염병 Communicable diseases, Class 3												제4군전염병 및 지정전염병 Communicable diseases Class IV	
	성홍열 Scarlet fever		쯔쯔가무시증 Scrub Typhus		렙토스피라증 Leptospirosis		브루셀라증 Brucellosis		신증후군출혈열 HFRS		기타 Others			
	발생	사망	발생	사망	발생	사망	발생	사망	발생	사망	발생	사망	발생	사망
2012	-	-	44	1	-	-	2	-	1	-	4	-	-	-
2013	5	-	40	-	-	-	-	-	-	-	-	-	-	-
2014	5	-	58	-	-	-	1	-	-	-	2	-	-	-
2015	27	-	63	-	2	-	-	-	2	-	3	-	4	-
2016	27	-	111	-	1	-	-	-	1	-	-	-	3	-
2017	37	-	97	-	-	-	-	-	2	-	7	-	8	3
2018	22	-	71	1	1	-	-	-	2	-	20	-	4	2
2019	12	-	40	-	2	-	-	-	8	-	12	-	7	1
<b>2020</b>	<b>5</b>	-	<b>36</b>	-	<b>4</b>	-	-	-	<b>5</b>	-	<b>32</b>	-	<b>50</b>	<b>14</b>

주 : 1군 전염병 에 A형간염, 2군 전염병에 B형간염 추가, 3군 전염병 중 성병, 수막구균성수막염, 비브리오패혈증 항목 삭제(2011년 ~)

자료 : 보건소

### 9. Incidence and Mortality for Major Infectious Disease

Unit : Case, Person

장출혈성대장균 감염증 Enterohemorrhagic E. coli		A형간염 Hepatitis A		합 계 Total						디프테리아 Diphtheria		백 일 해 Pertussis		Year
발생	사망	발생	사망	발생			사망			발생	사망	발생	사망	
				계	남	여	계	남	여					
-	-	-	-	15	...	...	-	...	...	-	-	-	-	2012
-	-	1	-	177	...	...	-	-	-	-	-	-	-	2013
-	-	3	-	178	...	...	-	-	-	-	-	-	-	2014
-	-	2	-	212	...	...	-	-	-	-	-	-	-	2015
-	-	8	-	120	...	...	-	-	-	-	-	1	-	2016
-	-	24	-	193	97	96	-	-	-	-	-	-	-	2017
-	-	17	-	322	181	141	-	-	-	-	-	1	-	2018
-	-	124	-	125	69	56	-	-	-	-	-	-	-	2019
-	-	<b>20</b>	-	<b>124</b>	<b>71</b>	<b>53</b>	-	-	-	-	-	-	-	<b>2020</b>

수두 Varicella		합 계 Total						말라리아 Malaria		결핵 Tuberculosis		한센병 Leprosy		Year
발생	사망	발생			사망			발생	사망	발생	사망	발생	사망	
		계	남	여	계	남	여							
6	-	92	...	...	-	...	...	-	-	37	-	-	-	2012
23	-	103	...	...	-	-	-	-	-	103	-	-	-	2013
126	-	193	...	...	2	-	-	-	-	115	2	-	1	2014
148	-	211	...	...	3	...	...	-	-	114	1	-	2	2015
73	-	268	...	...	2	...	...	-	-	124	2	-	-	2016
134	-	277	154	123	1	1	-	1	-	133	1	-	-	2017
229	-	221	111	110	4	3	1	1	1	104	2	-	-	2018
61	-	171	104	67	1	1	-	-	-	97	1	-	-	2019
<b>46</b>	-	<b>163</b>	<b>90</b>	<b>73</b>	<b>2</b>	<b>2</b>	-	-	-	<b>81</b>	<b>1</b>	-	<b>1</b>	<b>2020</b>

Year
2012
2013
2014
2015
2016
2017
2018
2019
<b>2020</b>

Source : Public Clinic

## 10. 한센사업대상자 현황

단위 : 명

연도별	한센사업 대상자 거주지별 Area of residence	한센사업대상자 관리사항						성별	
		한센사업 대상자 서비스 지역별 Area of service	양성 Positive case	신규 대상자 New benefici- aries	신규 환자수 New patients	사망자 Death	Sex		
							남 Male	여 Female	
2011	18	18	-	-	-	-	14	4	
2012	17	17	-	-	-	-	13	4	
2013	17	17	-	-	-	-	13	4	
2014	16	16	-	-	-	1	12	4	
2015	14	14	-	-	-	2	10	4	
2016	14	14	-	-	-	-	10	4	
2017	14	14	-	-	-	-	10	4	
2018	14	14	-	-	-	-	10	4	
2019	15	15	-	-	-	-	11	4	
2020	14	14	-	-	-	-	10	4	

자료 : 보건소

### 10. Status of Hansen Disease patients benieitted from public health center project centers by city

Unit : Person

Registered patients under control								year
거주형태별 Type of residence				서비스구분별 Type of service				
재가 Domicile	정착 Settlement village		시설보호 Lepros- arium	요치료 Cases for Chemo- Therapy	서비스대상자 Cases under of Hansen service			
	양성 Positive	양성 Positive			재발관리 Cases for Suveillance			
18	-	-	-	-	11	7	-	2011
17	-	-	-	-	10	7	-	2012
17	-	-	-	-	11	6	-	2013
16	-	-	-	-	10	6	-	2014
14	-	-	-	-	9	5	-	2015
14	-	-	-	-	9	5	-	2016
14	-	-	-	-	9	5	-	2017
14	-	-	-	-	9	5	-	2018
15	-	-	-	-	10	5	-	2019
14	-	-	-	-	9	5	-	2020

Source : Public Clinic

## 11. 결핵환자 현황(2-1)

단위 : 명

연도별	당해연도 등록(신고)된 결핵 환자수 No. of pulmonary tuberculosis patients registered(declared) the current year								
	합계 Total			신환자 New	재치료자 Retreatment				
	남 Male	여 Female	합계 Total		재발자 Relapse	실패후 재치료자 Treatment after failure	중단후 재등록 Treatment after default	이전치료 결과 불명확 Results to the previous value unclear	
2011	54	...	...	31	11	1	-	...	
2012	2,719	...	...	7	4	-	1	...	
2013	156	87	69	115	27	-	1	...	
2014	155	88	67	139	14	-	2	...	
2015	133	99	34	110	17	-	1	...	
2016	124	75	49	100	17	-	2	...	
2017	157	101	56	133	24	-	-	...	
2018	104	57	47	81	19	1	2	...	
2019	97	60	37	68	16	-	3	1	
2020	81	54	27	63	13	-	-	-	

자료 : 보건소

### 11. Registered Tuberculosis Patients

Unit : Person

과거치료 여부 불명확 Unclear whether it is past cure	기타 Others	당해연도 결핵예방 접종실적 Actual results BCG vaccinations prevention of tuberculosis the current year							Year
		합계 Total		보건소 Health center					
		남 Male	여 Female	남 Male	여 Female	미취학아동 preschool child	취학아동 school children		
...	1	1,082	...	...	...	...	541	-	2011
...	1,082	-	-	-	...	...	-	-	2012
...	3	-	-	-	...	...	-	-	2013
...	-	-	-	-	...	...	-	-	2014
...	5	-	-	-	...	...	-	-	2015
...	5	-	-	-	...	...	-	-	2016
...	-	-	-	-	...	...	-	-	2017
...	1	-	-	-	...	...	-	-	2018
1	8	-	-	-	-	-	-	-	2019
2	3	-	-	-	-	-	-	-	2020

Source : Public Clinic

### 11. 결핵환자 현황(2-2)

단위 : 명

연도별	당해연도 결핵예방 접종실적					당해연도 보건소		
	병. 의원 Hospitals & Clinics					검사건수		
	합계 Total	남 Male	여 Female	미취학아동 preschool child	취학아동 school children	합계 Total	남 Male	여 Female
2011	541	...	...	541	-	18,351	...	...
2012	569	...	...	569	-	18,397	...	...
2013	-	-	-	-	-	20,473	7,272	13,201
2014	...	...	...	...	...	...	...	...
2015	-	-	-	-	-	22,683	9,716	12,967
2016	-	-	-	-	-	22,377	7,273	15,104
2017	...	...	...	...	...	21,710	8,795	12,915
2018	...	...	...	...	...	21,177	8,372	12,805
2019	...	...	...	...	...	21,166	8,422	12,744
2020	...	...	...	...	...	<b>6,986</b>	<b>3,351</b>	<b>3,635</b>

자료 : 보건소

## 11. Registered Tuberculosis Patients

Unit : Person

결핵검진 실적 Examination for tuberculosis at health centers the current year								Year
Cases of the exam		발견환자수 No. of patients discovered					요관찰	
X-선검사 X-ray inspection	객담검사 Exam of the Sputum	합계 Total	남 Male	여 Female	도말양성 Smear Positive	도말음성 Smear Negative	Surveillance	
18,077	274	16	...	...	8	8	20	2011
18,115	282	12	...	...	8	4	25	2012
20,113	360	9	3	6	6	3	22	2013
...	...	...	...	...	...	...	...	2014
22,296	387	16	9	7	5	11	29	2015
22,121	256	17	12	5	12	5	14	2016
21,437	273	7	4	3	2	5	1	2017
20,927	250	5	4	1	5	-	1	2018
20,739	427	3	3	-	1	2	-	2019
<b>6,965</b>	<b>443</b>	<b>2</b>	<b>2</b>	<b>-</b>	<b>2</b>	<b>-</b>	<b>13</b>	<b>2020</b>

Source : Public Clinic

## 12. 보건소 구강보건사업실적 (Oral Health Activities at Health Centers)

단위 : 명

연도 별 읍면동별	구강보건교육 Oral Health Education	스케일링 또는 치면 세정술 Scaling or Oral Prophylaxis	불소용액 양치사업 Fluoride Mouth Rinsing	불소 도포 Fluoride topical application
	인원 Person	인원 Person	인원 Person	인원 Person
2012	20,653	579	28,897	31,774
2013	33,928	568	25,280	35,332
2014	27,106	575	13,472	22,068
2015	30,491	933	16,613	21,326
2016	24,837	1,012	17,386	13,048
2017	30,441	21	11,068	14,586
2018	28,205	20	8,777	13,873
2019	33,697	30	12,581	13,449
<b>2020</b>	<b>13,658</b>	-	<b>2,262</b>	-
유구읍	582	-	79	-
이인면	472	-	41	-
탄천면	388	-	58	-
계룡면	538	-	81	-
반포면	428	-	38	-
의당면	509	-	56	-
정안면	511	-	42	-
우성면	461	-	35	-
사곡면	397	-	46	-
신평면	351	-	39	-
동지역	9,021	-	1,747	-

자료 : 보건소

주석 1) 모든 항목의 건수, 횡수 삭제

2) 노인치치 보철사업 항목 삭제

### 13. 모자보건 사업실적 (Maternal and Child Health Care Activities)

단위 : 명

Unit : Person

연도 분기별	모자보건관리 Maternal and child health program		Year Quarter
	임산부등록관리 Registered pregnant women	영유아등록관리 Registered infants/children	
2012	995	878	2012
2013	896	1,086	2013
2014	653	1,006	2014
2015	537	579	2015
2016	490	603	2016
2017	530	308	2017
2018	531	299	2018
2019	453	288	2019
<b>2020</b>	<b>937</b>	<b>329</b>	<b>2020</b>
1/4분기	93	32	a quarter
2/4분기	192	53	the second quarter
3/4분기	281	93	the third quarter
4/4분기	371	151	the fourth quarter

주 : 건강진단사업 종료(2008)

자료 : 보건소

Source : Public Clinic

### 14. 건강보험 적용인구

단위 : 개소, 명

연도별	합 계 Total						근로자 Worker					
	사업장수 Workplace	적용인구 Covered persons					사업장수	적용인구 Covered persons				
		계 Total	남 Male	여 Female	가입자 Insured	피부양자 Dependents		계	남 Male	여 Female	가입자	피부양자
2011	2,044	119,610	...	...	69,683	49,927	2,002	59,592	...	...	22,338	37,254
2012	2,097	74,579	...	...	27,393	47,186	2,057	57,883	...	...	22,375	35,508
2013	2,458	113,932	...	...	48,606	65,326	2,418	61,065	...	...	26,661	34,404
2014	2,527	109,933	...	...	47,319	62,614	2,489	59,499	...	...	25,809	33,690
2015	2,503	106,887	54,008	52,879	61,899	44,988	2,468	58,868	29,398	29,470	23,375	35,493
2016	2,850	105,851	53,385	52,466	62,243	43,608	2,816	58,830	29,337	29,493	24,217	34,613
2017	3,034	105,299	53,059	52,240	62,310	42,989	2,999	59,443	29,648	29,795	25,104	34,339
2018	3,205	104,249	52,532	51,717	62,901	41,348	3,169	59,133	29,409	29,724	25,852	33,281
2019	3,378	103,675	52,158	51,517	63,608	40,067	3,341	59,247	29,415	29,832	26,840	32,407
2020	3,770	114,441	57,523	56,918	72,789	41,652	3,733	69,135	34,363	34,772	35,129	34,006

주1) 2002년부터 주민등록 주소지 기준이며, 지역의 가입자는 적용대상자를 말함

자료 : 국민건강보험관리공단 『건강보험통계연보』, 국민건강보험공단 국민의료비분석팀

## 14. Beneficiaries of Health Insurance

Unit : Establishment, Person

공무원, 사립학교 교직원 Government employees and private school teachers						지역 Self-employed					Year
사업장수	적용인구 Covered persons					적용인구 Covered persons					
	계	남 Male	여 Female	가입자	피부양자	계	남 Male	여 Female	세대주 Householder	가입자 Insured	
42	18,120	...	...	5,447	12,673	...	...	...	20,568	41,898	2011
40	16,696	...	...	5,018	11,678	...	...	...	19,272	38,358	2012
40	15,950	...	...	5,274	10,676	...	...	...	16,671	20,246	2013
38	14,273	...	...	4,905	9,368	36,161	...	...	16,605	19,556	2014
35	13,670	6,870	6,800	4,175	9,495	34,349	17,740	16,609	18,427	34,349	2015
34	13,114	6,567	6,547	4,119	8,995	33,907	17,481	16,426	18,426	33,907	2016
35	12,664	6,287	6,377	4,014	8,650	33,192	17,124	16,068	18,529	33,192	2017
36	12,023	5,940	6,083	3,956	8,067	33,093	17,183	15,910	19,166	33,093	2018
37	11,663	5,764	5,899	4,003	7,660	32,765	16,979	15,786	19,400	32,765	2019
37	12,996	6,421	6,575	5,350	7,646	32,310	16,739	15,571	16,745	32,310	2020

Source : National Health Insurance Coporation Gyeongin Regional Head Office

## 15. 국민연금가입자

단위 : 명, 개소

연도별	총가입자수			사업장가입자	
	Total Insurants			Insurants in workplaces	
	남 Male	여 Female		사업장 Workplaces	가입자 Insurants
2011	45,617	...	...	2,300	24,115
2012	44,353	...	...	2,382	24,321
2013	45,530	...	...	2,643	25,108
2014	44,011	...	...	2,668	24,191
2015	47,070	...	...	2,942	24,647
2016	47,859	...	...	3,328	25,878
2017	48,156	...	...	3,555	26,337
2018	45,477	...	...	3,802	27,180
2019	44,751	...	...	3,927	28,045
2020	46,049	24,796	21,253	4,117	30,285

자료 : 국민연금공단공주지사

## 15. Number of National Pension Insurants

Unit : Person, Number

지역가입자 Insured persons in the local area	임의가입자 Voluntarily insured persons	임의계속가입자 Voluntarily & continuously insured persons	Year
20,875	328	299	2011
19,284	344	404	2012
19,618	274	530	2013
18,906	282	632	2014
18,283	309	889	2015
17,257	349	1,047	2016
16,735	335	1,194	2017
16,312	358	1,627	2018
14,624	345	1,737	2019
13,550	363	1,851	2020

Source : The Gongju Branch of National Pension Corporation

## 16. 국민연금 급여 지급현황

단위 : 명, 천원

연도별	계 Total		연 금							
			노령연금 Old-age Pension							
	특례 Special		노령연금(20년 이상) Old-age pension (over 20 years)		노령연금 (10년 이상 ~ 20년 미만)		조기 Early			
	수급자수	금액	수급자수	금액	수급자수	금액	수급자수	금액	수급자수	금액
2011	11,005	27,697,180	6,888	14,779,412	103	887,497	1,144	4,436,421	474	2,148,196
2012	11,155	30,207,679	6,408	14,141,329	150	1,221,461	1,525	5,929,588	625	2,660,407
2013	11,490	33,814,476	6,267	14,198,129	181	1,748,883	1,655	7,331,645	824	4,000,881
2014	11,778	35,532,315	6,109	14,097,655	186	1,835,638	1,933	8,186,226	914	4,534,798
2015	12,526	39,169,376	6,000	13,989,256	261	2,403,057	2,401	9,719,692	1,002	5,135,117
2016	13,384	43,340,624	5,873	13,778,197	422	3,517,371	2,979	12,250,633	1,061	5,544,806
2017	14,178	47,803,072	5,715	13,560,829	637	5,196,340	3,503	14,209,014	1,151	6,145,031
2018	14,347	51,335,259	5,540	13,409,250	667	6,358,421	3,709	15,873,354	1,254	6,798,961
2019	15,505	56,477,765	5,395	13,297,007	950	8,168,565	4,370	17,871,645	1,386	7,777,579
2020	16,669	63,585,612	5,226	12,964,939	1,279	11,186,023	5,080	20,779,314	1,482	8,633,651

자료 : 국민연금공단공주부여지사

## 16. Paying Benefit National Pension Insurant

Unit : Person, 1000won

분할 Division		Pension				일 시 금 A lump sum allowance						Year
		장애연금 Disability Pension		유족연금 Survivor Pension		장애 Disability		반환 Restoration		사망 Death		
수급자수	금액	수급자수	금액	수급자수	금액	수급자수	금액	수급자수	금액	수급자수	금액	
6	8,394	202	864,512	1,676	3,356,654	8	111,604	429	1,061,995	26	42,495	2011
9	13,867	185	781,543	1,710	3,558,171	12	111,835	503	1,678,641	28	110,837	2012
13	20,154	179	833,770	1,849	3,961,000	5	34,004	471	1,588,446	46	97,564	2013
14	21,843	182	811,610	1,959	4,221,360	3	34,811	423	1,663,526	55	124,848	2014
17	23,101	177	814,461	2,061	4,635,697	6	62,454	531	2,260,207	70	126,334	2015
28	39,428	181	902,342	2,191	4,964,223	8	103,004	582	2,115,952	59	124,668	2016
40	63,570	174	813,310	2,362	5,445,614	5	67,530	524	2,169,230	67	132,604	2017
43	93,676	170	876,726	2,549	5,992,916	9	140,881	348	1,721,143	58	89,931	2018
65	105,074	163	834,299	2,680	6,458,594	4	63,824	401	1,731,406	91	169,772	2019
75	145,206	163	817,250	2,850	6,917,498	8	125,103	442	1,835,467	64	181,161	2020

Source : The Gongju Branch of National Pension Corporation

## 17. 국가보훈대상자(2-1)

단위 : 명

연도별	합 계			국 가 유 공 자			
	합 계 Grand Total	남 Male	여 Female	애국지사 Independence fighters	전·공상군경 Veterans & policemen died or disabled on duty	무공·보국수훈자 Recipients of the order of military merit or national security merit	
2011	841	...	...	365	-	247	102
2012	838	...	...	377	-	269	92
2013	870	543	327	398	-	281	101
2014	843	540	303	371	-	270	86
2015	865	497	368	374	-	265	92
2016	894	535	359	384	-	268	97
2017	2,079	1,724	355	1,280	-	275	101
2018	1,955	1,597	358	1,190	-	265	90
2019	2,045	1,658	387	1,189	-	272	99
2020	2,021	1,635	386	1,148	-	275	90

주1) 2017년~ : 6.25 및 월남참전자, 고엽제 후유(의)증.2세, 중장기 복무 제대군인, 보훈보상대상자 작성  
자료 : 대전지방보훈청

### 17. Number of Patriots and Veterans(Cont'd)

Unit : Person

Patriots and veterans						Year
재일학도의용군 Student volunteer in japan who participated in the korean war	4.19 부상자, 공로자 Deceased · wounded activists of the April 19th revolution	공상공무원 Public officials disabled on duty	참전 유공자 Fought in the Korean War and the Vietnam War	특별공로자 및 특별공로상이자 People who made outstanding contribution to the nation		
-	-	16	-	-	2011	
-	1	15	-	-	2012	
-	-	16	-	-	2013	
-	-	15	-	-	2014	
-	-	17	-	-	2015	
-	-	19	-	-	2016	
-	-	21	883	-	2017	
-	-	25	810	-	2018	
-	-	19	799	-	2019	
-	-	20	763	-	2020	

XII  
보건 및  
사회보장

Source : Daejon Regional Office of Patriots & Veterans Affair

### 17. 국가보훈대상자(2-2)

단위 : 명

연도별	유족 Bereaved Families									
	순국·애국 지사 Independence fighters	전몰, 전상, 순직, 공상 군경 Bereaved Families of Wounded soldiers & Policemen					무공보국 수훈자 Medal Awarded Soldiers	재일학도 의용군인	4.19 부상자 공로자	순직, 공상 공무원 Public officials died on duty
		미망인	자녀	부모	기타					
		Widows	Minor children	Parents	Others					
2011	465	20	149	103	51	-	99	-	-	43
2012	450	22	151	100	41	-	97	-	1	38
2013	457	23	156	102	38	-	107	-	1	30
2014	460	22	152	75	69	-	112	-	-	30
2015	476	21	161	111	38	-	115	-	-	30
2016	495	25	164	118	37	-	119	-	-	32
2017	495	22	158	128	33	-	123	-	-	31
2018	497	20	161	130	30	-	127	-	-	29
2019	555	22	166	148	30	-	147	-	-	42
2020	559	23	158	155	31	-	150	-	-	42

자료 : 대전지방보훈청

### 17. Number of Patriots and Veterans

Unit : Person

특별 공로 순직자	기 타 대 상 자 Others								Year
	계 Total	6.18 자유상이 June 18 wounded Freedom Seekers	지원 대상자 Benefi- ciaries	5.18 민주유공자 Persons of distin- guished services in the Gwangju dem- ocratization move	특수임무수행자 Attendant special mission	고엽제 후유(의)증, 2세 Offspring of Agent Orange victims	중장기 복무 제대군인 Veterans mid-to long-term service	보훈보상 대상자 Veterans eligible for compen-sation	
-	11	-	6	3	2	...	...	...	2011
-	11	-	9	1	1	...	...	...	2012
-	15	-	10	-	5	...	...	...	2013
-	12	-	7	-	5	...	...	...	2014
-	15	1	10	-	4	...	...	...	2015
-	15	1	9	1	4	...	...	...	2016
-	304	1	9	1	5	151	131	6	2017
-	268	1	10	1	5	139	106	6	2018
-	301	1	10	1	5	143	134	7	2019
-	314	-	10	1	5	149	139	10	2020

XII  
보  
건  
및  
사  
회  
보  
장

Source : Daejon Regional Office of Patriots & Veterans Affair

### 18. 국가보훈대상자 취업

단위 : 명

연도별	합 계 Grand Total		국가유공자 Patriots and Veterans			
	남 Male	여 Female	남 Male	여 Female		
2011	274	216	58	12	12	-
2012	262	202	60	12	12	-
2013	270	205	65	13	13	-
2014	274	206	68	12	12	-
2015	269	199	70	9	9	-
2016	272	202	70	12	12	-
2017	276	207	69	16	16	-
2018	278	209	69	19	19	-
2019	637	537	100	88	88	-
2020	154	116	38	26	26	-

자료 : 대전지방보훈청

## 18. Employment of patriots and Veterans and Bereaved Families

Unit : Person

유 족	Bereaved Families		기타대상자	Others		Year
	남 Male	여 Female		남 Male	여 Female	
216	165	51	46	39	7	2011
208	154	54	42	36	6	2012
212	153	59	45	39	6	2013
218	156	62	44	38	6	2014
219	154	65	41	36	5	2015
219	154	65	41	36	5	2016
216	152	64	44	39	5	2017
214	151	63	45	39	6	2018
538	438	100	11	11	-	2019
123	85	38	5	5	-	2020

Source : Daejeon Regional Office of Patriots &amp; Veterans Affairs Agency

### 19. 국가보훈대상자 및 자녀취학

단위 : 명

연도 별	합 계 Grand Total						국가유공자 Patriots and Veterans			
	계 Total		중학교 Middle school	고 교 High school	대 학 University		중학교 Middle school	고 교 High school	대 학 University	
	남 Male	여 Female								
2011	136	...	...	14	26	96	4	-	-	4
2012	98	...	...	11	22	65	4	-	-	4
2013	66	36	30	8	18	40	10	-	-	10
2014	116	...	...	5	21	90	9	-	-	9
2015	51	...	...	7	10	34	6	-	-	6
2016	40	...	...	4	8	28	7	-	-	7
2017	71	...	...	5	12	54	2	-	-	2
2018	44	...	...	6	7	31	7	-	-	7
2019	50	...	...	8	10	32	7	-	-	7
2020	14	...	...	9	5	-	-	-	-	-

자료 : 대전지방보훈청

19. Educational Benefits for Patriots & Veterans and their Families

Unit : Person

배우자 Spouses				자녀 Minor children			Year
중학교 Middle school	고교 High school	대학 University	중학교 Middle school	고교 High school	대학 University		
-	-	-	132	14	26	92	2011
-	-	-	94	11	22	61	2012
-	-	-	56	8	18	30	2013
-	-	-	107	5	21	81	2014
-	-	-	45	7	10	28	2015
-	-	-	33	4	8	21	2016
-	-	-	69	5	12	52	2017
-	-	-	37	6	7	24	2018
-	-	-	43	8	10	25	2019
-	-	-	14	9	5	-	2020

Source : Daejeon Regional Office of Patriots & Veterans Affairs Agency

XII 보건 및 사회복지 보장

## 20. 사회복지시설

연도	합계		아동복지시설		노인복지시설		장애인복지시설	
	total		Children		Aged		Disabled	
	시설수	생활 및 이용인원	시설수	생활인원	시설수	생활인원	시설수	생활인원
Facilities	Inmates & Persons	Facilities	Inmates	Facilities	Inmates	Facilities	Inmates	
2019	90	2,704	-	-	-	-	8	348
2020	44	1,325	2	2	20	696	9	341

주 1)기타항목은 지역아동센터(Community Child Center) 등 작성

자료: 복지정책과, 여성가족과, 경로장애인과, 보건소

## 20. Social Welfare Institutions, Inmates by Institution Type

여성복지시설 Women		정신보건시설 Mental health		노숙인 생활시설 Homeless		기타 Others	
시설수 Facilities	생활인원 Inmates	시설수 Facilities	생활인원 Inmates	시설수 Facilities	생활인원 Inmates	시설수 Facilities	이용인원 Persons
4	42	-	-	-	-	78	2,314
4	21	-	-	-	-	9	265

Source: Health Center

## 21. 노인여가 복지시설

단위 : 개소, 명

연 도 별 읍 면 동 별	합 계 Total	노인복지관 Senior service center			
		시설수 Facilities	시설수 Facilities	종사자수 Workers	
	남 Male			여 Female	
2012	405	-	-	...	...
2013	408	-	-	...	...
2014	412	1	8	3	5
2015	416	1	9	3	6
2016	416	1	12	2	10
2017	418	1	12	2	10
2018	421	1	9	3	6
2019	430	1	11	3	8
<b>2020</b>	<b>429</b>	<b>1</b>	<b>9</b>	-	-
유 구 읍	35	-	-	-	-
이 인 면	37	-	-	-	-
탄 천 면	37	-	-	-	-
계 룡 면	41	-	-	-	-
반 포 면	18	-	-	-	-
의 당 면	21	-	-	-	-
정 안 면	37	-	-	-	-
우 성 면	43	-	-	-	-
사 곡 면	22	-	-	-	-
신 풍 면	30	-	-	-	-
중 학 동	8	1	9	-	-
웅 진 동	18	-	-	-	-
금 학 동	17	-	-	-	-
옥 룡 동	19	-	-	-	-
신 관 동	26	-	-	-	-
월 송 동	20	-	-	-	-

자료 : 경로장애인과

## 21. Senior Leisure Service Facilities

Unit : Number, Person

경로당 Community senior center	노인교실 Senior school	Year
시설수 Facilities	시설수 Facilities	Eup&Myeon &Dong
402	3	2012
405	3	2013
408	3	2014
412	3	2015
412	3	2016
415	3	2017
424	3	2018
423	6	2019
<b>424</b>	<b>4</b>	<b>2020</b>
34	1	Yugu-eup
36	1	lin-myeon
36	1	Tancheon-myeon
41	-	Gyeryong-myeon
18	-	Banpo-myeon
21	-	Uidang-myeon
37	-	Jeongan-myeon
43	-	Useong-myeon
22	-	Sagok-myeon
30	-	Sinpung-myeon
7	-	Junghak-dong
17	1	Ungjin-dong
17	-	Geumhak-dong
19	-	Ongnyong-dong
26	-	Singwan-dong
20	-	Wolsong-dong

Source : Department of venerable for the aged & disabled

## 22. 노인주거복지시설(2-1)

단위 : 개소, 명

연도별	합 계 Total									양 로시설 Provision for old age						
	시설수 No. of Institu- tions	입소인원 Admitted Person					종사자수 Workers			시설수	입소인원				종사자수	
		정원 Regular	현원 Present			남 Male	여 Female	남	여		정원	현원		남	여	
			남	여	남							여				
2012	2	184	70	...	...	15	...	...	2	184	70	...	...	15	...	...
2013	2	184	72	...	...	15	...	...	2	184	72	...	...	15	...	...
2014	2	178	81	...	...	12	1	11	2	178	81	...	...	12	1	11
2015	1	178	95	...	...	12	4	8	...	...	...	...	...	...	...	...
2016	1	178	94	...	...	15	3	12	...	...	...	...	...	...	...	...
2017	1	178	95	...	...	17	5	12	...	...	...	...	...	...	...	...
2018	1	178	94	37	57	16	4	12	...	...	...	...	...	...	...	...
2019	1	178	94	37	57	16	4	12	...	...	...	...	...	...	...	...
<b>2020</b>	<b>1</b>	<b>178</b>	<b>94</b>	<b>37</b>	<b>57</b>	<b>16</b>	<b>4</b>	<b>12</b>	...	...	...	...	...	...	...	...

자료 : 경로장애인과

## 22. 노인의료복지시설(2-2)

단위 : 개소, 명

연도별	합 계 Total									노인요양시설 Nursing						
	시설수 No. of Institu- tions	입소인원 Admitted Person					종사자수 Workers			시설수	입소인원				종사자수	
		정원 Regular	현원 Present			남 Male	여 Female	남	여		정원	현원		남	여	
			남	여	남							여				
2012	22	640	483	...	...	293	...	...	15	568	400	...	...	239	...	...
2013	21	599	497	...	...	302	...	...	14	531	392	...	...	221	...	...
2014	20	734	558	...	...	344	...	...	15	699	531	...	...	328	...	...
2015	20	683	561	...	...	410	...	...	16	648	537	...	...	381	...	...
2016	20	713	588	...	...	419	...	...	17	686	570	...	...	401	...	...
2017	19	704	573	...	...	481	...	...	17	686	555	...	...	463	...	...
2018	19	717	635	150	485	487	57	430	17	699	617	150	467	470	54	416
2019	20	841	670	143	527	477	43	434	18	823	652	161	491	463	42	421
<b>2020</b>	<b>20</b>	<b>823</b>	<b>696</b>	<b>170</b>	<b>526</b>	<b>488</b>	<b>50</b>	<b>438</b>	<b>18</b>	<b>805</b>	<b>678</b>	<b>170</b>	<b>508</b>	<b>474</b>	<b>49</b>	<b>425</b>

자료: 경로장애인과

## 22. Senior Home Service Facilities

Unit : Establishment, Person

노인공동생활가정 Cohabitation								노인복지주택 Welfare House								Year		
시설수	입소인원				종사자수				시설수	입소인원				종사자수				
	정원	현원			남	여	남	여		정원	현원			남	여			
		남	여	합							남	여	합					
-	-	-	-	-	-	-	-	-	-	-	-	-	-	-	-	-	2012	
-	-	-	-	-	-	-	-	-	-	-	-	-	-	-	-	-	2013	
-	-	-	-	-	-	-	-	-	-	-	-	-	-	-	-	-	2014	
...	...	...	...	...	...	...	...	1	178	95	...	...	12	4	8	2015		
...	...	...	...	...	...	...	...	1	178	94	-	-	15	3	12	2016		
...	...	...	...	...	...	...	...	1	178	95	-	-	17	5	12	2017		
...	...	...	...	...	...	...	...	1	178	94	37	57	16	4	12	2018		
...	...	...	...	...	...	...	...	1	178	94	37	57	16	4	12	2019		
...	...	...	...	...	...	...	...	<b>1</b>	<b>178</b>	<b>106</b>	<b>34</b>	<b>72</b>	<b>16</b>	<b>4</b>	<b>12</b>	<b>2020</b>		

Source : Department of venerable for the aged &amp; disabled

## 22. Senior Medical Service Facilities

Unit : Establishment, Person

노인요양공동생활가정 Nursing cohabitation								Year
시설수	입소인원				종사자수			
	정원	현원			남	여	합	
		남	여	합				
7	68	39	...	...	29	...	...	2012
7	68	40	...	...	30	...	...	2013
4	35	27	...	...	16	...	...	2014
4	35	24	...	...	29	...	...	2015
3	27	18	...	...	18	...	...	2016
2	18	18	...	...	18	...	...	2017
2	18	18	...	18	17	3	14	2018
2	18	18	-	18	14	1	13	2019
<b>2</b>	<b>18</b>	<b>18</b>	-	<b>18</b>	<b>14</b>	<b>1</b>	<b>13</b>	<b>2020</b>

Source : Department of venerable for the aged &amp; disabled

### 23. 재가노인 복지시설

단위 : 개소, 명

연도별 읍면동별	합 계 Total				방문요양서비스 a Visit Nursing				주.야간보호시설 Day and night care center			
	시설수 No. facilities	이용인원 Persons		종사자 수 Workers	시설수	이용인원		종사자 수	시설수	이용인원		종사자 수
		정원 Regular	현원 Present			정원	현원			정원	현원	
2012	4	276	261	16	3	240	240	10	1	36	27	6
2013	4	276	269	16	3	240	240	10	1	36	29	6
2014	5	279	270	16	3	240	240	10	2	39	30	6
2015	6	295	277	26	3	240	240	10	3	59	37	16
2016	7	332	283	49	3	240	240	10	4	92	43	39
2017	7	353	315	61	3	240	242	19	4	113	73	42
2018	10	416	305	86	3	286	167	7	7	155	138	79
2019	11	554	410	98	3	240	240	21	8	314	170	98
<b>2020</b>	<b>13</b>	<b>647</b>	<b>481</b>	<b>166</b>	<b>3</b>	<b>150</b>	<b>65</b>	<b>52</b>	<b>8</b>	<b>336</b>	<b>290</b>	<b>108</b>
유구읍	-	-	-	-	-	-	-	-	-	-	-	-
이인면	1	29	28	11	-	-	-	-	1	29	28	11
탄천면	-	-	-	-	-	-	-	-	-	-	-	-
계룡면	1	9	4	5	-	-	-	-	1	9	4	5
반포면	-	-	-	-	-	-	-	-	-	-	-	-
의당면	-	-	-	-	-	-	-	-	-	-	-	-
정안면	2	130	50	4	1	50	5	1	-	-	-	-
우성면	-	-	-	-	-	-	-	-	-	-	-	-
사곡면	-	-	-	-	-	-	-	-	-	-	-	-
신평면	-	-	-	-	-	-	-	-	-	-	-	-
중학동	1	81	57	18	-	-	-	-	1	81	57	18
웅진동	4	172	116	74	2	100	60	51	2	72	56	23
금학동	-	-	-	-	-	-	-	-	-	-	-	-
옥룡동	1	23	23	11	-	-	-	-	1	23	23	11
신관동	1	72	72	23	-	-	-	-	1	72	72	23
월송동	2	131	131	20	-	-	-	-	1	50	50	17

자료 : 경로장애인과

### 23. Community Senior Service Facilities

Unit : Number, Person

단기보호서비스 Short-term care service				방문목욕서비스 Visit bath service			재가지원서비스			Year Eup & Myeon & Dong		
시설수	이용인원		종사자 수	시설수	이용인원		종사자 수	시설수	이용인원		종사자 수	
	정원	현원			정원	현원			정원			현원
-	-	-	-	-	-	-	-	-	-	-	-	2012
-	-	-	-	-	-	-	-	-	-	-	-	2013
-	-	-	-	-	-	-	-	-	-	-	-	2014
-	-	-	-	-	-	-	-	-	-	-	-	2015
-	-	-	-	-	-	-	-	-	-	-	-	2016
-	-	-	-	-	-	-	-	-	-	-	-	2017
-	-	-	-	-	-	-	-	-	-	-	-	2018
-	-	-	-	-	-	-	-	-	-	-	-	2019
-	-	-	-	-	-	-	-	2	161	126	6	<b>2020</b>
-	-	-	-	-	-	-	-	-	-	-	-	Yugu-eup
-	-	-	-	-	-	-	-	-	-	-	-	lin-myeon
-	-	-	-	-	-	-	-	-	-	-	-	Tancheon-myeon
-	-	-	-	-	-	-	-	-	-	-	-	Gyeryong-myeon
-	-	-	-	-	-	-	-	-	-	-	-	Banpo-myeon
-	-	-	-	-	-	-	-	-	-	-	-	Uidang-myeon
-	-	-	-	-	-	-	-	1	80	45	3	Jeongan-myeon
-	-	-	-	-	-	-	-	-	-	-	-	Useong-myeon
-	-	-	-	-	-	-	-	-	-	-	-	Sagok-myeon
-	-	-	-	-	-	-	-	-	-	-	-	Sinpung-myeon
-	-	-	-	-	-	-	-	-	-	-	-	Junghak-dong
-	-	-	-	-	-	-	-	-	-	-	-	Ungjin-dong
-	-	-	-	-	-	-	-	-	-	-	-	Geumhak-dong
-	-	-	-	-	-	-	-	-	-	-	-	Ongnyong-dong
-	-	-	-	-	-	-	-	-	-	-	-	Singwan-dong
-	-	-	-	-	-	-	-	1	81	81	3	Wolsong-dong

Source : Department of venerable for the aged & disabled

## 24. 국민기초생활보장 수급자 현황

단위 : 가구수, 명

연도별 읍면동별	총 수급자 Total recipients			일반수급자 General				소 계 Sub-total	
	가 구 Households	남 Male	여 Female	가 구 Households	인 원 Person			가 구 Households	인 원 Persons
					계 Sub-total	남 Male	여 Female		
2012	2,626	...	...	2,527	3,806	...	...	99	164
2013	2,505	-	3,699	2,212	3,104	...	...	167	286
2014	3,033	...	...	2,218	3,108	...	...	162	288
2015	3,074	...	...	2,930	4,408	...	...	144	...
2016	3,697	2,384	2,745	2,935	4,291	1,977	2,314	144	220
2017	3,594	2,283	2,600	2,873	4,128	1,910	2,218	98	132
2018	3,702	2,306	2,609	3,009	4,194	1,947	2,247	86	114
2019	3,784	2,330	2,623	3,137	4,271	1,979	2,292	96	131
<b>2020</b>	<b>4,046</b>	<b>2,237</b>	<b>2,584</b>	<b>3,430</b>	<b>4,653</b>	<b>2,161</b>	<b>2,492</b>	<b>102</b>	<b>135</b>
유 구 읍	195	100	136	187	223	93	130	8	13
이 인 면	121	81	81	115	155	78	77	3	4
탄 천 면	121	69	78	114	139	64	75	4	5
계 룡 면	237	139	145	225	268	130	138	8	12
반 포 면	101	65	61	96	121	64	57	3	3
의 당 면	175	131	144	167	265	127	138	8	10
정 안 면	154	96	87	148	177	94	83	6	6
우 성 면	163	90	109	153	189	86	103	4	4
사 곡 면	97	57	70	87	118	54	64	9	9
신 풍 면	118	68	73	109	132	64	68	6	6
중 학 동	242	172	187	238	354	169	185	4	5
웅 진 동	284	186	199	273	371	181	190	9	12
금 학 동	155	100	138	146	226	96	130	4	7
옥 룡 동	695	398	500	682	882	389	493	11	14
신 관 동	405	297	329	393	607	288	319	11	18
월 송 동	303	188	247	297	426	184	242	4	7

주) 시설수급자 인원 중 일부시설은 읍면동을 구분하지 않고 합계에만 반영함(577세대, 577명)

자료 : 복지정책과

## 24. Basic Livelihood Security Recipients

특례수급자 Special recipients				시설수급자 institutionalized recipients		Year Eup & Myeon & Dong
개인단위 보장 특례 Guaranteed personal unit		타법령에 의한 특례 By other laws		시설수 No. of Facilities	인원 Persons	
가구 Households	인원 Persons	가구 Households	인원 Persons			
88	150	11	14	24	570	2012
167	286	1	1	25	567	2013
161	286	1	1	24	577	2014
137	239	7	7	24	611	2015
142	218	2	2	25	618	2016
96	130	2	2	26	623	2017
85	113	1	1	26	607	2018
95	130	1	1	22	706	2019
<b>101</b>	<b>134</b>	<b>1</b>	<b>1</b>	<b>26</b>	<b>514</b>	<b>2020</b>
8	13	-	-	1	-	Yugu-eup
3	4	-	-	2	3	lin-myeon
4	5	-	-	3	3	Tancheon-myeon
8	12	-	-	3	4	Gyeryong-myeon
3	3	-	-	3	2	Banpo-myeon
8	10	-	-	1	-	Uidang-myeon
6	6	-	-	1	-	Jeongan-myeon
4	4	-	-	3	6	Useong-myeon
9	9	-	-	-	-	Sagok-myeon
6	6	-	-	1	3	Sinpung-myeon
4	5	-	-	-	-	Junghak-dong
9	12	-	-	1	2	Ungjin-dong
4	7	-	-	2	5	Geumhak-dong
10	13	1	1	3	2	Ongnyong-dong
11	18	-	-	1	1	Singwan-dong
4	7	-	-	1	2	Wolsong-dong

Source : Welfare Policy Division

## 25. 기초연금 수급자 수

단위 : 명, %

연 별	전제 노인 대비 기초연금 수급자 (명)				
	전체 노인 Population 65 years old & over			수 급 자 수 Total recipients	
	합계 Total	남 Male	여 Female	합계	남
2014	23,092	9,634	13,458	16,678	6,140
2015	23,779	9,991	13,788	16,968	6,228
2016	24,213	10,235	13,978	17,279	6,442
2017	25,014	10,630	14,384	18,060	6,830
2018	25,546	10,892	14,654	18,743	7,156
2019	26,448	11,353	15,095	19,319	7,443
2020	27,675	12,028	15,647	20,280	7,953

자료 : 경로장애인과

## 25. Number of Basic Pension Recipients

Unit : person, %

Total recipients of Basic Pension as % of Total Population 65+ (Persons)					Year
수 급 률 (%) Take-up rate				여	
여	합계	남	여		
10,538	72	64	78	2014	
10,740	71	62	78	2015	
10,837	71	63	77	2016	
11,230	72	64	78	2017	
11,587	73	65	79	2018	
11,876	73	66	79	2019	
12,327	73	66	78	2020	

Source : Department of venerable for the aged &amp; disabled

## 26. 여성복지시설(2-1)

단위 : 명

연도별 읍면동별	합계 Total				한부모가족시설							
					소계 Sub-total				모자가족복지시설 Maternal and child welfare institutions			
	시설수 No. of instit	입소자 Adm.	퇴소자 Disch.	연말현재 생활인원 Residents of year-end	시설수	입소자	퇴소자	연말 현재 생활 인원	시설수	입소자	퇴소자	연말 현재 생활 인원
2012	2	149	151	40	-	-	-	-	-	-	-	-
2013	2	144	146	28	-	-	-	-	-	-	-	-
2014	2	141	141	37	-	-	-	-	-	-	-	-
2015	2	169	152	36	-	-	-	-	-	-	-	-
2016	2	119	128	17	-	-	-	-	-	-	-	-
2017	2	105	82	38	-	-	-	-	-	-	-	-
2018	2	119	129	27	-	-	-	-	-	-	-	-
2019	2	61	66	15	-	-	-	-	-	-	-	-
<b>2020</b>	<b>2</b>	<b>90</b>	<b>81</b>	<b>21</b>	<b>-</b>	<b>-</b>	<b>-</b>	<b>-</b>	<b>-</b>	<b>-</b>	<b>-</b>	<b>-</b>
유구읍	-	-	-	-	-	-	-	-	-	-	-	-
이인면	-	-	-	-	-	-	-	-	-	-	-	-
탄천면	-	-	-	-	-	-	-	-	-	-	-	-
계룡면	-	-	-	-	-	-	-	-	-	-	-	-
반포면	-	-	-	-	-	-	-	-	-	-	-	-
의당면	1	72	70	14	-	-	-	-	-	-	-	-
정안면	-	-	-	-	-	-	-	-	-	-	-	-
우성면	-	-	-	-	-	-	-	-	-	-	-	-
사곡면	-	-	-	-	-	-	-	-	-	-	-	-
신흥면	-	-	-	-	-	-	-	-	-	-	-	-
중학동	-	-	-	-	-	-	-	-	-	-	-	-
웅진동	-	-	-	-	-	-	-	-	-	-	-	-
금학동	1	18	11	7	-	-	-	-	-	-	-	-
옥룡동	-	-	-	-	-	-	-	-	-	-	-	-
신관동	-	-	-	-	-	-	-	-	-	-	-	-
월송동	-	-	-	-	-	-	-	-	-	-	-	-

자료 : 여성가족과

## 26. Women's Welfare Institutions(Cont'd)

Unit : Person

Single Parent Family								Year Eup & Myeon & Dong
미혼모자가족복지시설 Single Mother and Child Facilities				미혼모자가족복지시설 공동생활가정 Single Mother and Child Joint Living Households				
시설수	입소자	퇴소자	연말 현재 생활 인원	시설수	입소자	퇴소자	연말 현재 생활 인원	
-	-	-	-	-	-	-	-	2012
-	-	-	-	-	-	-	-	2013
-	-	-	-	-	-	-	-	2014
-	-	-	-	-	-	-	-	2015
-	-	-	-	-	-	-	-	2016
-	-	-	-	-	-	-	-	2017
-	-	-	-	-	-	-	-	2018
-	-	-	-	-	-	-	-	2019
-	-	-	-	-	-	-	-	2020
-	-	-	-	-	-	-	-	Yugu-eup
-	-	-	-	-	-	-	-	lin-myeon
-	-	-	-	-	-	-	-	Tancheon-myeon
-	-	-	-	-	-	-	-	Gyeryong-myeon
-	-	-	-	-	-	-	-	Banpo-myeon
-	-	-	-	-	-	-	-	Uidang-myeon
-	-	-	-	-	-	-	-	Jeongan-myeon
-	-	-	-	-	-	-	-	Useong-myeon
-	-	-	-	-	-	-	-	Sagok-myeon
-	-	-	-	-	-	-	-	Sinpung-myeon
-	-	-	-	-	-	-	-	Junghak-dong
-	-	-	-	-	-	-	-	Ungjin-dong
-	-	-	-	-	-	-	-	Geumhak-dong
-	-	-	-	-	-	-	-	Ongnyong-dong
-	-	-	-	-	-	-	-	Singwan-dong
-	-	-	-	-	-	-	-	Wolsong-dong

Source : Women & Family Division

## 26. 여성복지시설(2-2)

단위 : 명

연도별 읍면동별	한부모가족시설 Single Parent Family				소외여성 복지시설							
	모자일시 보호시설 <sup>1)</sup>				소계 Sub-total				성폭력피해자보호시설 Shelters for sexual violence victims			
	시설수	입소자	퇴소자	연말 현재 생활 인원	시설수	입소자	퇴소자	연말 현재 생활 인원	시설수	입소자	퇴소자	연말 현재 생활 인원
2012	-	-	-	-	2	144	146	28	-	-	-	-
2013	-	-	-	-	2	141	141	37	-	-	-	-
2014	-	-	-	-	2	145	150	35	-	-	-	-
2015	-	-	-	-	2	169	152	36	-	-	-	-
2016	-	-	-	-	2	119	128	17	-	-	-	-
2017	-	-	-	-	2	105	82	38	-	-	-	-
2018	-	-	-	-	2	119	129	27	-	-	-	-
2019	-	-	-	-	2	61	66	15	-	-	-	-
<b>2020</b>	-	-	-	-	<b>2</b>	<b>90</b>	<b>81</b>	<b>21</b>	-	-	-	-
유구읍	-	-	-	-	-	-	-	-	-	-	-	-
이인면	-	-	-	-	-	-	-	-	-	-	-	-
탄천면	-	-	-	-	-	-	-	-	-	-	-	-
계룡면	-	-	-	-	-	-	-	-	-	-	-	-
반포면	-	-	-	-	-	-	-	-	-	-	-	-
의당면	-	-	-	-	1	72	70	14	-	-	-	-
정안면	-	-	-	-	-	-	-	-	-	-	-	-
우성면	-	-	-	-	-	-	-	-	-	-	-	-
사곡면	-	-	-	-	-	-	-	-	-	-	-	-
신평면	-	-	-	-	-	-	-	-	-	-	-	-
중학동	-	-	-	-	-	-	-	-	-	-	-	-
웅진동	-	-	-	-	-	-	-	-	-	-	-	-
금학동	-	-	-	-	1	18	11	7	-	-	-	-
옥룡동	-	-	-	-	-	-	-	-	-	-	-	-
신관동	-	-	-	-	-	-	-	-	-	-	-	-
월송동	-	-	-	-	-	-	-	-	-	-	-	-

자료 : 여성가족과

## 26. Women's Welfare Institutions

Unit : Person

Underprivileged female								Year Eup & Myeon & Dong
가정폭력피해자보호시설				성매매피해자 지원시설 <sup>2)</sup>				
시설수	입소자	퇴소자	연말 현재 생활 인원	시설수	입소자	퇴소자	연말 현재 생활 인원	
1	138	135	19	1	6	11	9	2012
1	128	131	25	1	13	10	12	2013
1	128	131	25	1	17	19	10	2014
1	152	144	27	1	17	8	9	2015
1	107	125	8	1	12	3	9	2016
1	92	74	27	1	13	8	11	2017
1	112	123	15	1	7	6	12	2018
1	59	62	12	1	2	4	3	2019
1	72	70	14	1	18	11	7	2020
-	-	-	-	-	-	-	-	Yugu-eup
-	-	-	-	-	-	-	-	lin-myeon
-	-	-	-	-	-	-	-	Tancheon-myeon
-	-	-	-	-	-	-	-	Gyeryong-myeon
-	-	-	-	-	-	-	-	Banpo-myeon
1	72	70	14	-	-	-	-	Uidang-myeon
-	-	-	-	-	-	-	-	Jeongan-myeon
-	-	-	-	-	-	-	-	Useong-myeon
-	-	-	-	-	-	-	-	Sagok-myeon
-	-	-	-	-	-	-	-	Sinpung-myeon
-	-	-	-	-	-	-	-	Junghak-dong
-	-	-	-	-	-	-	-	Ungjin-dong
-	-	-	-	1	18	11	7	Geumhak-dong
-	-	-	-	-	-	-	-	Ongnyong-dong
-	-	-	-	-	-	-	-	Singwan-dong
-	-	-	-	-	-	-	-	Wolsong-dong

Source : Women &amp; Family Division

## 27. 여성폭력 상담

단위 : 개소, 명

연도별	여성폭력상담									
	계 Total		통합상담		가정폭력 Domestic Violence		성폭력 Sexual Violence		성매매피해 Victims of Forced Prostitution	
	상담소 No. of Counseling Centers	상담건수 No. of Counseling	상담소	상담건수	상담소	상담건수	상담소	상담건수	상담소	상담건수
2011	2	4,308	...	...	1	2,590	1	1,718	-	-
2012	2	2,866	...	...	1	2,265	1	601	-	-
2013	2	3,374	...	...	1	2,410	1	964	-	-
2014	2	2,341	...	...	1	1,872	1	469	-	-
2015	2	2,303	...	...	1	1,870	1	433	-	-
2016	2	2,636	...	...	1	1,825	1	811	-	-
2017	2	2,155	...	...	1	1,652	1	503	-	-
2018	2	2,032	...	...	1	1,858	1	174	-	-
2019	2	2,500	-	-	1	1,699	1	801	-	-
2020	2	3,227	-	-	1	1,981	1	1,246	-	-

자료 : 여성가족과

## 27. Counseling Activities for Women

Unit : Institution, Person

피해자 지원내역      Counseling Follow-ups						Year
계	심리·정서적 지원	수사·법적지원	의료지원	시설입소연계	기타	
Total	Counseling	Legal Aid	Medical Aid	Victim's facility	Others	
4,308	3,172	94	71	586	385	2011
2,866	1,347	32	131	631	725	2012
2,138	31	253	-	952	2,013	2013
2,341	1,233	34	96	31	947	2014
2,303	1,040	48	85	15	1,115	2015
2,636	1,844	28	11	224	529	2016
2,155	1,332	50	33	37	703	2017
2,032	944	3	22	4	1,059	2018
2,500	1,649	29	28	18	776	2019
<b>3,227</b>	<b>1,719</b>	<b>57</b>	<b>64</b>	<b>43</b>	<b>1,344</b>	<b>2020</b>

Source : Women &amp; Family Division

## 28. 아동복지시설

단위 : 개소, 명

연도별	합 계 Total									양육시설 Child bringing up institutions			
	시설수 No.of facilities	입소자 Admitted		퇴소자 Discharged		연말현재생활인원 No.of inmates of year-end		시설수	입소자	퇴소자	연말 현재 생활 인원		
		남 Male	여 Female	남 Male	여 Female	남 Male	여 Female						
2012	-	-	-	-	-	-	-	-	-	-	-	-	-
2013	-	-	-	-	-	-	-	-	-	-	-	-	-
2014	-	-	-	-	-	-	-	-	-	-	-	-	-
2015	-	-	-	-	-	-	-	-	-	-	-	-	-
2016	-	-	-	-	-	-	-	-	-	-	-	-	-
2017	-	-	-	-	-	-	-	-	-	-	-	-	-
2018	-	-	-	-	-	-	-	-	-	-	-	-	-
2019	-	-	-	-	-	-	-	-	-	-	-	-	-
2020	-	-	-	-	-	-	-	-	-	-	-	-	-

자료 : 여성가족과

## 28. Children Welfare Institutions

Unit : Number, Person

자립지원시설 Self independence assistance institutions				보호치료시설 Child care treatment institutions				기 타 Others				Year
시설수	입소자	퇴소자	연말 현재 생활인 인원	시설수	입소자	퇴소자	연말 현재 생활인 인원	시설수	입소자	퇴소자	연말 현재 생활인 인원	
-	-	-	-	-	-	-	-	-	-	-	-	2012
-	-	-	-	-	-	-	-	-	-	-	-	2013
-	-	-	-	-	-	-	-	-	-	-	-	2014
-	-	-	-	-	-	-	-	-	-	-	-	2015
-	-	-	-	-	-	-	-	-	-	-	-	2016
-	-	-	-	-	-	-	-	-	-	-	-	2017
-	-	-	-	-	-	-	-	-	-	-	-	2018
-	-	-	-	-	-	-	-	-	-	-	-	2019
-	-	-	-	-	-	-	-	-	-	-	-	2020

Source : Women &amp; Family Division

## 29. 장애인복지 생활시설

단위 : 개소, 명

연도별	시설수 No. of facilities	입 소 자 Admitted				퇴 소 자 Discharged					
		위탁자 Referrals	무연고자 Non-Relatives	기 타 Others	연고자 인도 To relatives	취 업 Employed	전 원 Transfer	사 망 Death	기 타 Others		
2011	5	414	362	51	1	5	3	-	1	1	-
2012	5	6	5	1	-	20	11	-	5	4	-
2013	5	5	4	1	-	7	4	-	1	2	-
2014	5	6	4	2	-	12	5	-	3	4	-
2015	9	16	16	-	-	18	11	-	5	2	-
2016	8	10	10	-	-	16	-	-	11	5	-
2017	9	8	8	-	-	21	8	-	9	4	-
2018	9	5	5	-	-	23	7	-	12	4	-
2019	8	10	10	-	-	28	7	-	12	9	-
2020	9	9	8	1	-	16	3	-	10	3	-

자료 : 경로장애인과

## 29. Welfare Institutions for the Disabled

Unit : Number, Person

연말현재수용인원 No.of inmates as of year-end												Year
성 별 Gender		연 령 별 Age				장 애 종 별 Disability						
		18세미만 Less than 18years old		18세이상 18years old & over		지 체 Phsically disabled	시 각 Visually disabled	청각언어 & lingually disabled	정신지체 Mentally retarded	기 타 Others		
남 Male	여 Female	남 Male	여 Female	남 Male	여 Female							
409	268	141	23	6	245	135	8	-	-	382	19	2011
395	255	140	18	6	237	134	11	-	-	370	14	2012
393	254	139	9	4	245	135	10	-	-	364	19	2013
384	248	136	13	6	235	130	11	-	-	359	14	2014
403	255	148	9	5	246	143	14	-	-	382	7	2015
387	246	141	3	4	240	140	10	-	-	356	21	2016
379	234	145	4	5	230	140	9	-	-	357	13	2017
361	222	139	-	-	222	139	4	-	-	342	15	2018
348	219	129	1	1	218	128	4	-	-	312	32	2019
341	210	131	-	2	210	129	6	-	-	322	13	2020

Source :Department of vernerable for the aged &amp; disabled

### 30. 장애인 등록현황(2-1)

단위 : 명

연도별 읍면동별	성 별 Gender			장 애 유 형		
	계 Total	남 male	여 female	지체장애 Pysical disability	뇌병변장애 Disability of Brain Lesion	시각장애 Visual disability
2012	8,975	5,219	3,756	4,554	795	769
2013	8,823	5,165	3,658	4,461	778	763
2014	8,795	5,131	3,664	4,405	760	758
2015	8,685	5,031	3,654	4,326	710	743
2016	8,696	5,035	3,661	4,258	757	734
2017	9,326	5,329	3,997	4,284	762	1,237
2018	8,795	5,038	3,757	4,120	766	714
2019	8,825	5,050	3,775	4,048	757	689
<b>2020</b>	<b>8,806</b>	<b>5,039</b>	<b>3,767</b>	<b>3,993</b>	<b>742</b>	<b>700</b>
유 구 읍	715	422	293	367	61	52
이 인 면	381	208	173	170	32	27
탄 천 면	500	284	216	187	38	22
계 룡 면	616	365	251	299	57	40
반 포 면	505	283	222	138	31	39
의 당 면	385	227	158	188	31	35
정 안 면	558	304	254	263	49	40
우 성 면	572	321	251	274	59	46
사 곡 면	323	181	142	165	29	20
신 풍 면	364	212	152	173	28	37
중 학 동	359	212	147	161	35	21
웅 진 동	562	328	234	277	48	53
금 학 동	452	251	201	178	24	32
옥 룡 동	848	489	359	373	81	71
신 관 동	949	552	397	423	88	100
월 송 동	717	400	317	357	51	65

주 1)간질→뇌전증으로 용어 변경(2016년~)

2)장애등급제(1~6급) 폐지되고 장애의 정도가 심한 장애인(기존 1~3급), 심하지 않은 장애인( 기존 4~6급)으로 구분(시행 2019.7.1.)

3)장애등급 항목을 심한 장애, 심하지 않은 장애로 수정

자료 : 경로장애인과

## 30. Registered Disabled Persons(Cont'd)

Unit : Person

By type of the disabled						Year
청각장애 Hearing disability	언어장애 Speech disability	지적장애 Mental retardation	자폐성 장애 Mental disorder	정신장애 Austic disorder	신장장애 Kidney dysfunction	Eup & Myeon & Dong
954	78	1,043	51	417	161	2012
927	69	1,036	55	412	169	2013
926	72	1,081	57	417	170	2014
922	69	1,083	59	423	168	2015
973	69	1,073	62	434	186	2016
1,059	67	1,076	63	423	200	2017
1,187	60	1,095	64	427	207	2018
1,309	61	1,084	66	429	222	2019
<b>1,326</b>	<b>60</b>	<b>1,088</b>	<b>67</b>	<b>434</b>	<b>242</b>	<b>2020</b>
120	6	58	-	21	20	Yugu-eup
66	2	45	1	19	11	lin-myeon
90	1	124	9	14	7	Tancheon-myeon
111	6	50	1	29	12	Gyeryong-myeon
50	1	217	6	12	8	Banpo-myeon
60	3	38	3	13	7	Uidang-myeon
124	3	45	2	10	13	Jeongan-myeon
95	3	48	4	14	17	Useong-myeon
56	3	32	1	6	6	Sagok-myeon
66	2	29	-	15	10	Sinpung-myeon
49	3	40	4	29	11	Junghak-dong
80	5	42	4	23	21	Ungjin-dong
43	2	41	1	113	14	Geumhak-dong
92	6	114	12	53	29	Ongnyong-dong
137	7	90	10	40	30	Singwan-dong
87	7	75	9	23	26	Wolsong-dong

### 30. 장애인 등록현황(2-2)

단위 : 명

연 도 별 읍면동별	장 애 유 형 By type of the disabled			
	심장장애 Cardiac dysfunction	호흡기 장애 Respiratory dysfunction	간 장애 Liver dysfunction	안면 장애 Facial disfigurement
2012	11	50	20	7
2013	12	45	21	7
2014				
2015	11	44	26	5
2016	10	33	29	5
2017	10	33	31	6
2018	7	34	30	6
2019	7	35	34	8
<b>2020</b>	<b>7</b>	<b>35</b>	<b>31</b>	<b>8</b>
유 구 읍	-	3	2	1
이 인 면	1	2	2	2
탄 천 면	-	2	3	-
계 룡 면	1	2	2	-
반 포 면	-	1	1	-
의 당 면	1	3	1	-
정 안 면	-	3	2	-
우 성 면	1	2	2	1
사 곡 면	-	-	1	-
신 풍 면	-	2	-	-
중 학 동	-	1	2	-
웅 진 동	-	3	3	-
금 학 동	-	2	-	-
옥 룡 동	1	3	3	-
신 관 동	2	3	4	2
월 송 동	-	3	3	2

자료 : 경로장애인과

## 30. Registered Disabled Persons

Unit : Person

		장애정도 degree of disability		Year
장루,요루 장애 Intestinal Fistulary	뇌전증 장애 Epilepsy	심한 장애 Severe disability	심하지 않은 장애 Mild disability	
39	26	3,845	5,130	2012
44	24	3,764	5,059	2013
		-	-	2014
44	22	3,722	4,966	2015
54	19	3,711	4,985	2016
59	16	3,879	5,447	2017
62	16	3,674	5,121	2018
60	16	3,624	5,201	2019
<b>54</b>	<b>19</b>	<b>3,604</b>	<b>5,202</b>	<b>2020</b>
3	1	235	480	Yugu-eup
-	1	145	236	lin-myeon
2	1	242	258	Tancheon-myeon
6	-	208	408	Gyeryong-myeon
1	-	292	213	Banpo-myeon
1	1	137	248	Uidang-myeon
4	-	208	350	Jeongan-myeon
4	2	202	370	Useong-myeon
2	2	118	205	Sagok-myeon
2	-	130	234	Sinpung-myeon
3	-	147	212	Junghak-dong
3	-	216	346	Ungjin-dong
2	-	240	212	Geumhak-dong
7	3	399	449	Ongnyong-dong
8	5	393	556	Singwan-dong
6	3	292	425	Wolsong-dong

Source : Department of venerable for the aged &amp; disabled

### 31. 노숙인 생활시설수 및 생활인원 현황

단위 : 개소, 명

연도별	시설수 Number of facilities	입소자 Admitted			퇴소자 Discharged					
		행정기관의 의뢰	전입	기타	연고자	직업 자활	전원	무단 퇴소	사망	기타
		Referral from government agencies	Transfer	Others	To relatives	Selfsupport occupation	Transfer	Discharges without permission	Deaths	Others
2011	-	-	-	-	-	-	-	-	-	-
2012	-	-	-	-	-	-	-	-	-	-
2013	-	-	-	-	-	-	-	-	-	-
2014	-	-	-	-	-	-	-	-	-	-
2015	-	-	-	-	-	-	-	-	-	-
2016	-	-	-	-	-	-	-	-	-	-
2017	-	-	-	-	-	-	-	-	-	-
2018	-	-	-	-	-	-	-	-	-	-
2019	-	-	-	-	-	-	-	-	-	-
2020	-	-	-	-	-	-	-	-	-	-

자료 : 복지정책과

## 31. Homeless and Their Inmates by City/Province

Unit : number, person

연말현재 수용자 No. of inmates as of year-end											
계	성별 Sex		상태별 Disability							year	
	남	여	정상인	정신질환	지체장애	시각장애	언어청각	지적장애	기타		
	Male	Female	Normal	Mental Disoder	Visually disabled	Visually disabled	Auditory lingually disabled	intellectual and development aldisabilities	Others		
-	-	-	-	-	-	-	-	-	-	-	2011
-	-	-	-	-	-	-	-	-	-	-	2012
-	-	-	-	-	-	-	-	-	-	-	2013
-	-	-	-	-	-	-	-	-	-	-	2014
-	-	-	-	-	-	-	-	-	-	-	2015
-	-	-	-	-	-	-	-	-	-	-	2016
-	-	-	-	-	-	-	-	-	-	-	2017
-	-	-	-	-	-	-	-	-	-	-	2018
-	-	-	-	-	-	-	-	-	-	-	2019
-	-	-	-	-	-	-	-	-	-	-	2020

Source : Welfare Policy Divison

### 32. 보호아동 발생 및 조치현황(2-1)

단위 : 명

연 별	보호대상 아동발생 수 Total	귀가 및 연고자 인 도 Returned to home or relatives	보 호 아 동 의 발 생 원 인					
			계 Total	남 Boys	여 Girls	유기 Abandonment	미혼부모·혼외자 Single mother(father)(including children born out of wedlock)	미아 Missing
2016	5	-	5	3	2	-	-	-
2017	8	-	8	4	4	-	-	-
2018	5	-	5	3	2	-	-	-
2019	12	-	12	4	8	-	-	-
<b>2020</b>	<b>13</b>	<b>12</b>	<b>13</b>	<b>8</b>	<b>5</b>	-	-	-

주) 2019년부터 목록 추가 작성

2) 『보호대상아동 현황보고』 양식에 따라 항목 수정

자료 : 여성가족과

### 32. 보호아동 발생 및 조치현황(2-2)

단위 : 명

보 호 조 치 현 황								
시 설 입 소							가 정	
소계	남	여	양육 시설 등	일시보호 시설	장애아동 시설	공동생활 가정	소 계	남
5	...	...	5	-	-	-	-	...
8	...	...	8	-	-	-	-	...
5	...	...	5	-	-	-	-	...
10	...	...	10	-	-	-	2	...
<b>3</b>	<b>1</b>	<b>2</b>	<b>1</b>	-	-	<b>2</b>	<b>10</b>	<b>6</b>

자료 : 여성가족과

### 32. Status of children needing protection and results of treatment

Unit : person

Causes of children needing protection						장애여부 Disability			Year
비행 delinquency 가출 run away from home 부랑 vagrancy	학 대 abuse	부모빈곤 Poverty 실직 Unemploye nt of parents	부모 사망 Death of parents	부모 질병 Illness parents	부모이혼 등 Divorces etc. of parents	계 Total	비장애 Not disabled	장 애 Disabled	
-	3	-	-	-	2	5	5	-	2016
-	8	-	-	-	-	8	4	4	2017
-	1	-	-	3	1	5	5	-	2018
-	6	-	5	1	-	12	12	-	2019
-	2	-	3	-	8	13	13	-	2020

Source : Women & Family Division

### 32. Status of children needing protection and results of treatment

Results of treatment					Year
보 호 Home care					
여	소년소녀 가정	입양	가정위탁	입양전 위탁	
...	-	-	-	-	2016
...	-	-	-	-	2017
...	-	-	-	-	2018
...	-	-	2	-	2019
4	-	-	10	-	2020

Source : Women & Family Division

## 33. 저소득 및 한부모 가족

단위 : 명, %

연도별 읍면동별	합 계 Total				한부모가족지원법 수급자 Single parent family support act recipients			
	가구수 Households	가구원수 Household members	Household members		가구수 Households	가구원수 Household members	Household members	
			남 Male	여 Female			남 Male	여 Female
	2012	439	1,228	...	...	232	644	...
2013	440	1,235	...	...	257	715	...	...
2014	545	1,472	...	...	347	931	392	539
2015	410	990	419	571	247	474	192	282
2016	595	1,548	...	...	205	505	...	...
2017	470	1,213	...	...	220	669	...	...
2018	400	1,081	...	...	140	518	...	...
2019	377	979	374	605	317	829	335	494
<b>2020</b>	<b>321</b>	<b>822</b>	<b>335</b>	<b>451</b>	<b>270</b>	<b>690</b>	<b>278</b>	<b>376</b>
유구읍	9	19	11	8	7	15	8	7
이인면	10	25	13	12	10	25	13	12
탄천면	8	21	9	12	5	12	5	7
계룡면	8	17	5	12	7	15	5	10
반포면	7	14	7	7	6	12	5	7
의당면	30	84	33	51	23	65	27	38
정안면	5	12	9	3	5	12	9	3
우성면	12	31	12	19	11	28	10	18
사곡면	5	12	5	7	4	10	4	6
신흥면	4	9	5	4	3	7	4	3
중학동	32	78	10	32	26	62	3	23
웅진동	42	106	40	66	36	90	35	55
금학동	17	52	25	27	16	50	23	27
옥룡동	57	147	51	96	50	130	44	86
신관동	40	107	58	49	34	90	48	42
월송동	35	88	42	46	27	67	35	32

주 : 2008년까지는 저소득.모부자가정으로 모.부자 복지법 수급자였음

자료 : 복지정책과, 여성가족과

## 33. Low-income Single Parent Families

Unit : person, %

국민기초생활보장법 수급자 Basic Livelihood Security law Recipients				국가보훈법 수급자 National affairs law Recipients				Year Eup & Myeon & Dong
가구수 Households	가구원수 Household members	Household members		가구수 Households	가구원수 Household members	Household members		
		남 Male	여 Female			남 Male	여 Female	
207	584	...	...	-	-	-	-	2012
183	520	...	...	-	-	-	-	2013
198	541	...	...	-	-	-	-	2014
163	516	227	289	-	-	-	-	2015
390	1,043	...	...	-	-	-	-	2016
250	544	...	...	-	-	-	-	2017
260	563	...	...	-	-	-	-	2018
60	150	39	111	-	-	-	-	2019
<b>51</b>	<b>132</b>	<b>57</b>	<b>75</b>	-	-	-	-	<b>2020</b>
2	4	3	1	-	-	-	-	Yugu-eup
-	-	-	-	-	-	-	-	lin-myeon
3	9	4	5	-	-	-	-	Tancheon-myeon
1	2	-	2	-	-	-	-	Gyeryong-myeon
1	2	2	-	-	-	-	-	Banpo-myeon
7	19	6	13	-	-	-	-	Uidang-myeon
-	-	-	-	-	-	-	-	Jeongan-myeon
1	3	2	1	-	-	-	-	Useong-myeon
1	2	1	1	-	-	-	-	Sagok-myeon
1	2	1	1	-	-	-	-	Sinpung-myeon
6	16	7	9	-	-	-	-	Junghak-dong
6	16	5	11	-	-	-	-	Ungjin-dong
1	2	2	-	-	-	-	-	Geumhak-dong
7	17	7	10	-	-	-	-	Ongnyong-dong
6	17	10	7	-	-	-	-	Singwan-dong
8	21	7	14	-	-	-	-	Wolsong-dong

Source : Women &amp; Family Division

### 34. 묘지 및 봉안시설

단위 : 개소, 천 m<sup>2</sup>

연도별	화장시설 Crematories					
	계 Total		공설 Public		사설 Corporation	
	개소 Sites	화로수 Brazier	개소 Sites	화로수 Brazier	개소 Sites	화로수 Brazier
2011	-	-	-	-	-	-
2012	-	-	-	-	-	-
2013	1	3	1	3	-	-
2014	1	3	1	3	-	-
2015	1	3	1	3	-	-
2016	1	3	1	3	-	-
2017	1	4	1	3	-	-
2018	1	4	1	4	-	-
2019	1	4	1	4	-	-
<b>2020</b>	<b>1</b>	<b>4</b>	<b>1</b>	<b>4</b>	<b>-</b>	<b>-</b>

자료 : 경로장애인과

주 : 1)'법인묘지'를 '사설묘지'로 명칭변경

2)자연장지 항목 추가(2020~)

3)사설은 법인과 종교단체에 한함

4)묘지의 항목 전체 수정

## 34. Cemeteries, Crematorium and Charnel Houses(Cont'd)

묘지									Year
개소수 Sites			총매장능력(기) Total capacity			매장기수(기) Deposited			
소계 Sub- Total	공설 Public	사설 Corpor- ation	소계 Sub- Total	공설 Public	사설 Corpor- ation	소계 Sub- Total	공설 Public	사설 Corpor- ation	
1	-	1	17,750	-	17,750	...	-	...	2011
-	-	-	-	-	-	-	-	-	2012
-	-	-	-	-	-	-	-	-	2013
-	-	-	-	-	-	-	-	-	2014
-	-	-	-	-	-	-	-	-	2015
-	-	-	-	-	-	-	-	-	2016
-	-	-	-	-	-	-	-	-	2017
-	-	-	-	-	-	-	-	-	2018
-	-	-	-	-	-	-	-	-	2019
-	-	-	-	-	-	-	-	-	2020

Source :Department of venerable for the aged &amp; disabled

### 34. 묘지 및 봉안시설

연도별	봉안시설 Charnel houses								
	개소수 Sites			총봉안능력(기) Total capacity			봉안기수(기) Deposited		
	소계 Sub-Total	공설 Public	사설 Corporation	소계 Sub-Total	공설 Public	사설 Corporation	소계 Sub-Total	공설 Public	사설 Corporation
	2011	1	-	1	370	-	370	18	-
2012	1	-	1	370	-	370	18	-	18
2013	2	1	1	21,370	21,000	370	284	265	19
2014	2	1	1	21,370	21,000	370	420	401	19
2015	2	1	1	21,370	21,000	370	411	392 (누계:1,058)	19
2016	2	1	1	21,370	21,000	370	507	488 (누계:1,546)	19
2017	2	1	1	21,370	21,000	370	693	674 (누계:2,200)	19
2018	2	1	1	21,370	21,000	370	603	584 (누계:2,835)	19
2019	2	1	1	21,370	21,000	370	611	592 (누계:3369)	19
2020	2	1	1	21,370	21,000	370	686	667 (누계:4,036)	19

Source :Department of venerable for the aged & disabled

## 34. Cemeteries Crematorium and Channel Houses

Unit : Number, 1000m<sup>2</sup>

자연장지 natural field									Year
개소수 Sites			총자연장 능력(기) Total capacity			자연장기수(기) Deposited			
소계 Sub- Total	공설 Public	사설 Corpor- ation	소계 Sub- Total	공설 Public	사설 Corpor- ation	소계 Sub- Total	공설 Public	사설 Corpor- ation	
4	-	4	500	-	500	4	-	4	
4	-	4	80	-	80	4	-	4	2012
3	-	3	900	-	900	3	-	3	2013
3	-	3	633	-	633	3	-	3	2014
6	-	6	1,700	-	1,700	6	-	6	2015
9	-	9	1,297	-	1,297	9	-	9	2016
10	-	10	1,563	-	1,563	10	-	10	2017
12	-	12	1,600	-	1,600	12	-	12	2018
8	-	8	1,149	-	1,149	8	-	8	2019
<b>9</b>	<b>-</b>	<b>9</b>	<b>1,292</b>	<b>-</b>	<b>1,292</b>	<b>9</b>	<b>-</b>	<b>9</b>	<b>2020</b>

Source : Department of venerable for the aged &amp; disabled

## 35. 방문 건강관리사업 실적

단위 : 가구수, 명, 건수

연도별	가정방문					
	등록가구 Registration Households	방문건수(가구) No. of Visitings	질환별·방문간호환자수			
			계 Total	암 Cancer	당뇨병 Diabetes	고혈압 Hypertension
2011	7,291	37,882	7,631	325	1,112	3,251
2012	7,413	30,401	7,794	286	1,211	3,168
2013	7,383	32,671	7,690	301	1,208	3,213
2014	7,241	31,255	8,153	354	1,290	3,379
2015	4,410	25,774	5,996	319	881	2,520
2016	3,837	23,231	5,545	319	828	2,269
2017	3,638	18,119	4,785	300	683	1,865
2018	3,119	17,117	3,665	150	630	1,657
2019	3,117	17,095	3,105	67	613	1,536
<b>2020</b>	<b>3,136</b>	<b>13,909</b>	<b>3,678</b>	<b>143</b>	<b>608</b>	<b>1,817</b>

자료 : 보건소

주 : 1) '방문보건대상' 항목 추가

2) '집단교육 및 상담'을 '보건소 내외 서비스연계 건수'로 명칭변경(2011년~)

3) 방문보건대상 항목 삭제 (2020~)

## 35. Home Visiting Health Service

Unit : household, Person, Case

Home visiting					보건의료 서비스 연계 건수 No. of connection service of health center inside and out <sup>2)</sup>	Year
질환별 · 방문간호환자수						
관절염 Arthritis	뇌졸중 Apoplexy	치매 Dementia	정신질환 Mental illness	기타 Others		
2,368	329	170	52	24	289	2011
2,272	285	189	61	322	339	2012
2,322	258	172	43	173	...	2013
2,467	280	-	31	155	197	2014
1,896	231	-	26	123	141	2015
1,792	214	-	24	99	304	2016
1,632	198	-	22	85	22	2017
1,066	97	-	5	60	30	2018
780	77	-	-	32	485	2019
<b>960</b>	<b>100</b>	-	-	<b>50</b>	<b>226</b>	<b>2020</b>

Source : Public Clinic

### 36. 보건교육 실적 가. 건강생활실천교육

단위 : 명

연도별	합계 Total	금연 Refrain of smoking	영양 Nutrition	절주 Temperance	운동 Exercise
2012	278,304	29,510	74,992	69,362	55,786
2013	104,539	6,538	27,830	6,538	24,918
2014	99,135	11,163	21,082	11,163	24,476
2015	102,455	8,199	8,982	8,199	34,800
2016	139,891	16,842	34,700	16,842	34,700
2017	114,645	8,608	12,520	8,608	45,200
2018	140,004	12,014	13,960	8,912	57,680
2019	158,703	21,368	880	7,500	62,224
<b>2020</b>	<b>63,437</b>	<b>8,523</b>	<b>376</b>	<b>2,780</b>	<b>21,692</b>

주) 2009부터 비만항목 추가

자료 : 보건소, 성(폭력)교육은 여성가족과

### 36. 보건교육 실적 나. 성인병예방 및 관리교육

단위 : 명

연도별	합계 Total	고혈압 Hypertension	당뇨 Diabetes mellitus	비만, 고지혈증 Obesity Hyper lipidemia	암예방 Cancer
2012	147,446	54,265	19,327	7,089	-
2013	129,215	41,049	20,524	13,683	350
2014	248,271	50,032	50,032	50,032	354
2015	257,466	61,842	55,522	53,761	390
2016	244,809	56,719	56,719	56,719	330
2017	268,400	59,197	59,197	59,197	300
2018	294,980	67,667	67,667	67,667	329
2019	283,136	66,208	66,208	66,208	350
<b>2020</b>	<b>139,824</b>	<b>32,613</b>	<b>32,613</b>	<b>32,613</b>	<b>300</b>

자료 : 보건소

## 36. Health Education

### 가. Health Life Practice

Unit : Person

비만 Obesity	구강보건 Oral health	안전관리 (응급처치) Emergency medical treatment	약물오남용 Drugstuffs abuse	성교육 Sex education	위생(식품 안전)교육 Sanitation, Food safety	Year
15,368	28,897	779	-	395	3,215	2012
4,030	34,685	650	-	900	3,258	2013
4,145	27,106	-	-	-	-	2014
7,610	30,491	270	-	700	3,204	2015
9,500	23,908	299	-	-	3,100	2016
6,100	30,441	142	-	-	3,026	2017
13,960	28,205	71	12	1,943	3,247	2018
31,112	33,697	100	-	1,822	-	2019
<b>13,000</b>	<b>13,658</b>	<b>136</b>	<b>-</b>	<b>121</b>	<b>3,151</b>	<b>2020</b>

## 36. Health Education

### 나. Adult Disease Prevention

Unit : Person

아토피질환 (환경성질환) Atopy	뇌심혈관계질환 Cerebro- vascular diseases	소화기계질환 Diseases of the digestive	치매 Dementia	기타 Others	Year
-	54,265	-	12,500	-	2012
-	41,049	-	12,560	-	2013
-	65,615	-	32,206	-	2014
1,958	68,493	-	15,500	-	2015
16,103	56,719	-	1,500	-	2016
8,095	59,197	-	23,217	-	2017
18,038	67,667	-	5,945	-	2018
13,573	66,208	-	4,381	-	2019
<b>3,459</b>	<b>32,613</b>	<b>-</b>	<b>5,613</b>	<b>-</b>	<b>2020</b>

Source : Public Clinic

### 37. 어린이집

단위 : 개소, 명

연 도 별 읍면동별	어린이집수 Childcare Facilities							
	합계 Total	국공립 Public	사회복지법인 Social welfare society	민간 Private	법인단체 등 corporation	협동 Parents and teachers Cooperation	직장 Workshop	가정 Home
2012	89	7	6	32	7	-	1	36
2013	88	7	6	32	7	-	1	35
2014	85	7	6	31	6	-	1	34
2015	82	7	6	29	6	-	1	33
2016	81	7	6	29	6	-	1	32
2017	79	7	6	28	6	-	1	31
2018	75	7	6	29	6	-	-	27
2019	67	9	6	25	5	-	-	22
<b>2020</b>	<b>64</b>	<b>11</b>	<b>6</b>	<b>21</b>	<b>5</b>	<b>-</b>	<b>-</b>	<b>21</b>
유 구 읍	1	-	1	-	-	-	-	-
이 인 면	-	-	-	-	-	-	-	-
탄 천 면	-	-	-	-	-	-	-	-
계 룡 면	2	-	1	1	-	-	-	-
반 포 면	1	-	-	1	-	-	-	-
의 당 면	4	2	-	2	-	-	-	-
정 안 면	-	-	-	-	-	-	-	-
우 성 면	3	-	-	2	1	-	-	-
사 곡 면	1	1	-	-	-	-	-	-
신 풍 면	1	1	-	-	-	-	-	-
중 학 동	4	-	1	-	1	-	-	2
웅 진 동	4	-	1	2	1	-	-	-
금 학 동	3	-	-	-	1	-	-	2
옥 룡 동	3	-	1	-	1	-	-	1
신 관 동	20	3	-	9	-	-	-	8
월 송 동	17	4	1	4	-	-	-	8

자료 : 여성가족과

## 37. Childcare Facilities

Unit : Number, Person

보육 아동 수 Accommodated children											Year Eup & Myeon & Dong
합계 Total			국공립 Public	사회복지 법인 Social welfare Authorized	민 간 Private			협동 직장	가정		
남 Male	여 Female				소계 Sub- total	개인 Private	단체 (비법인)				
3,223	...	...	341	349	1,587	1,290	297	-	70	579	2012
2,935	...	...	355	335	1,643	1,370	273	-	66	535	2013
2,795	...	...	350	336	1,547	1,338	209	-	48	514	2014
2,652	...	...	326	308	1,476	1,265	211	-	41	501	2015
2,600	...	...	336	293	1,464	1,236	228	-	36	471	2016
2,492	...	...	332	284	1,409	1,189	220	-	22	445	2017
2,328	...	...	339	301	1,288	1,084	204	-	-	400	2018
2,104	...	...	393	305	1,077	914	163	-	-	329	2019
<b>1,863</b>	...	...	<b>377</b>	<b>283</b>	<b>1,203</b>	<b>793</b>	<b>148</b>	-	-	<b>262</b>	<b>2020</b>
24	...	...	-	24	-	-	-	-	-	-	Yugu-eup
-	...	...	-	-	-	-	-	-	-	-	lin-myeon
-	...	...	-	-	-	-	-	-	-	-	Tancheon-myeon
87	...	...	-	56	31	31	-	-	-	-	Gyeryong-myeon
19	...	...	-	-	19	19	-	-	-	-	Banpo-myeon
189	...	...	120	-	69	69	-	-	-	-	Uidang-myeon
-	...	...	-	-	-	-	-	-	-	-	Jeongan-myeon
59	...	...	-	-	59	47	12	-	-	-	Useong-myeon
11	...	...	11	-	-	-	-	-	-	-	Sagok-myeon
49	...	...	49	-	-	-	-	-	-	-	Sinpung-myeon
116	...	...	-	66	50	-	25	-	-	25	Junghak-dong
150	...	...	-	46	104	28	76	-	-	-	Ungjin-dong
40	...	...	-	-	40	-	16	-	-	24	Geumhak-dong
92	...	...	-	61	31	-	19	-	-	12	Ongnyong-dong
522	...	...	79	-	443	347	-	-	-	96	Singwan-dong
505	...	...	118	30	357	252	-	-	-	105	Wolsong-dong

Source : Women &amp; Family Division

### 38. 사회복지자원봉사자 현황

단위 : 명

연도별	성 별 By Gender			연 령 별 By Age-group						
		남	여		19세 이하			20~29		
		Male	Female		남	여	남	여		
2011	18,105	8,937	9,168	18,105	4,638	...	...	2,536	...	...
2012	19,878	9,795	10,083	19,878	5,049	...	...	3,181	...	...
2013	22,284	11,014	11,270	22,284	5,997	...	...	4,009	...	...
2014	25,501	12,675	12,826	25,501	6,656	...	...	5,169	...	...
2015	29,654	14,696	14,958	29,654	7,887	...	...	6,304	...	...
2016	30,238	14,929	15,309	30,238	8,363	...	...	6,791	...	...
2017	32,721	16,135	16,586	32,721	8,187	...	...	7,955	...	...
2018	35,185	17,269	17,916	35,185	7,918	...	...	9,346	...	...
2019	36,989	18,099	18,890	36,989	7,319	...	...	10,458	...	...
2020	38,061	18,611	19,450	38,061	6,257	...	...	11,569	...	...

자료 : 복지정책과

### 38. Volunteers

Unit : Person

연령별 By Age-group											Year
30~39		40~49		50~59		60~69		70세 이상			
남	여	남	여	남	여	남	여	남	여		
1,737	...	3,574	...	3,536	...	2,084	...	...	...	...	2011
1,813	...	3,605	...	3,802	...	2,428	...	...	...	...	2012
1,836	...	3,659	...	4,060	...	1,863	...	860	...	...	2013
2,158	...	3,905	...	4,384	...	2,227	...	1,002	...	...	2014
2,426	...	4,129	...	4,803	...	2,824	...	1,281	...	...	2015
2,254	...	3,935	...	4,613	...	2,939	...	1,343	...	...	2016
2,440	...	3,923	...	4,957	...	3,462	...	1,797	...	...	2017
2,765	...	3,965	...	5,204	...	3,893	...	2,094	...	...	2018
2,977	...	3,989	...	5,409	...	4,378	...	2,459	...	...	2019
3,174	...	3,931	...	5,447	...	4,850	...	2,833	...	...	2020

Source : Welfare Policy Division

## 39. 독거노인 현황(성별)

단위 : 명

연 별 읍면동별	합 계 Total			국민기초생활보장 수급권자 Basic Livelihood Security law Recipients		
	남 Male	여 Female	계 Total	남 Male	여 Female	
2018	7,423	2,285	5,138	1,065	697	
2019	7,740	2,429	5,311	1,007	665	
<b>2020</b>	<b>8,245</b>	<b>2,671</b>	<b>5,574</b>	<b>1,175</b>	<b>777</b>	
유 구 읍	810	258	552	74	56	
이 인 면	390	109	281	48	31	
탄 천 면	437	153	284	40	27	
계 룡 면	731	268	463	93	60	
반 포 면	367	153	214	44	27	
의 당 면	393	143	250	49	11	
정 안 면	569	193	376	55	33	
우 성 면	597	191	406	66	50	
사 곡 면	353	111	242	37	30	
신 풍 면	404	130	274	52	37	
중 학 동	399	107	292	60	39	
웅 진 동	629	178	451	95	55	
금 학 동	273	85	188	40	30	
옥 룡 동	735	241	494	238	155	
신 관 동	681	191	490	82	59	
월 송 동	477	160	317	102	77	

주) 2019년부터 목록 추가 작성, 저소득 노인은 차상위계층을 의미함

자료 : 복지정책과, 경로장애인과

## 39. The elderly living alone(by Gender)

Unit : person

저소득노인 An old person of small income an old person			일 반 The public			Year
계 Total	남 Male	여 Female	계 Total	남 Male	여 Female	Eup & Myeon & Dong
584	148	436	5,774	1,769	4,005	2018
532	105	427	6,201	1,982	4,219	2019
<b>579</b>	<b>105</b>	<b>474</b>	<b>6,491</b>	<b>2,168</b>	<b>4,323</b>	<b>2020</b>
97	12	85	639	228	411	Yugu-eup
42	2	40	300	90	210	lin-myeon
19	3	16	378	137	241	Tancheon-myeon
52	18	34	586	217	369	Gyeryong-myeon
14	4	10	309	132	177	Banpo-myeon
30	9	21	314	96	218	Uidang-myeon
29	4	25	485	167	318	Jeongan-myeon
42	5	37	489	170	319	Useong-myeon
36	3	33	280	101	179	Sagok-myeon
32	4	28	320	111	209	Sinpung-myeon
29	10	19	310	76	234	Junghak-dong
21	3	18	513	135	378	Ungjin-dong
27	4	23	206	71	135	Geumhak-dong
53	12	41	444	146	298	Ongnyong-dong
25	5	20	574	163	411	Singwan-dong
31	7	24	344	128	216	Wolsong-dong

Source : Welfare Policy Divison, Department of venerable for the aged &amp; disabled

### 40. 독거노인 현황(연령별)

단위 : 명

연 별 읍면동별	합 계 Total			국민기초생활보장 수급권자 Basic Livelihood Security law Recipients		
	65~79세 65~79years old	80세 이상 Over 80	소계 Sub total	65~79세 65~79years old	80세 이상 Over 80	
	2018	7,423	4,700	2,723	1,068	705
2019	7,740	2,429	5,311	1,007	658	349
<b>2020</b>	<b>8,245</b>	<b>5,221</b>	<b>3,024</b>	<b>1,175</b>	<b>749</b>	<b>426</b>
유 구 읍	810	489	321	74	45	29
이 인 면	390	212	178	48	25	23
탄 천 면	437	246	191	40	22	18
계 룡 면	731	454	277	93	64	29
반 포 면	367	275	92	44	34	10
의 당 면	393	256	137	49	19	30
정 안 면	569	330	239	55	34	21
우 성 면	597	321	276	66	38	28
사 곡 면	353	197	156	37	20	17
신 풍 면	404	246	158	52	31	21
중 학 동	399	272	127	60	41	19
웅 진 동	629	436	193	95	61	34
금 학 동	273	177	96	40	25	15
옥 룡 동	735	513	222	238	168	70
신 관 동	681	499	182	82	55	27
월 송 동	477	298	179	102	67	35

주) 2019년부터 목록 추가 작성, 저소득 노인은 차상위계층을 의미함

자료 : 복지정책과, 경로장애인과

## 40. The elderly living alone(by Age)

Unit : person

저소득노인 An old person of small income an old person			일 반 The public			Year Eup & Myeon & Dong
소계 Sub total	65~79세 65~79years old	80세 이상 Over 80	소계 Sub total	65~79세 65~79years old	80세 이상 Over 80	
582	253	329	5,773	3,742	2,031	2018
532	204	328	6,201	1,567	4,634	2019
<b>579</b>	<b>230</b>	<b>349</b>	<b>6,491</b>	<b>4,242</b>	<b>2,249</b>	<b>2020</b>
97	34	63	639	410	229	Yugu-eup
42	11	31	300	176	124	lin-myeon
19	8	11	378	216	162	Tancheon-myeon
52	25	27	586	365	221	Gyeryong-myeon
14	7	7	309	234	75	Banpo-myeon
30	13	17	314	224	90	Uidang-myeon
29	9	20	485	287	198	Jeongan-myeon
42	13	29	489	270	219	Useong-myeon
36	7	29	280	170	110	Sagok-myeon
32	12	20	320	203	117	Sinpung-myeon
29	12	17	310	219	91	Junghak-dong
21	15	6	513	360	153	Ungjin-dong
27	11	16	206	141	65	Geumhak-dong
53	28	25	444	317	127	Ongnyong-dong
25	14	11	574	430	144	Singwan-dong
31	11	20	344	220	124	Wolsong-dong

Source : Welfare Policy Divison, Department of vernerable for the aged &amp; disabled



# XIII. 환경

## Enviroment

1. 환경오염물질 배출사업장
2. 환경오염 배출사업장 단속 및 행정조치
3. 쓰레기 수거
4. 생활폐기물 매립지
5. 공공하수처리시설
6. 배출부과금 부과 및 징수현황
7. 시설녹지현황





### 1. 환경오염물질 배출사업장

단위 : 개소

연 도 별 읍면동별	대 기(가스·먼지·매연 및 악취) Air pollution(Gas, dust, soot and Ordor)					
	계	1종	2종	3종	4종	5종
	Total	Class 1	Class 2	Class 3	Class 4	Class 5
2016	171	1	6	6	44	114
2017	176	1	6	4	43	122
2018	186	1	6	6	51	122
2019	194	1	6	8	55	124
<b>2020</b>	<b>194</b>	<b>1</b>	<b>6</b>	<b>8</b>	<b>58</b>	<b>130</b>
유 구 읍	13	-	-	1	2	10
이 인 면	7	-	1	-	3	3
탄 천 면	32	-	1	2	12	18
계 룡 면	10	-	1	1	2	6
반 포 면	6	-	-	-	2	4
의 당 면	11	-	-	1	3	8
정 안 면	25	-	-	2	7	17
우 성 면	18	-	1	1	4	12
사 곡 면	1	-	-	-	1	-
신 풍 면	6	-	-	-	1	5
중 학 동	1	-	-	-	1	1
웅 진 동	1	-	-	-	2	-
금 학 동	26	1	1	-	7	20
옥 룡 동	4	-	-	-	2	3
신 관 동	7	-	-	-	2	5
월 송 동	26	-	1	-	7	18

자료 : 환경보호과

# 1. Environmental Pollutant Emitting Facilities

Unit : number(place)

수 질 (폐수) Water pollution(Waste water)						소음및진동 Noise & Vibration		Year Eup & Myeon & Dong
계	1종	2종	3종	4종	5종	소음	진동	
Total	Class 1	Class 2	Class 3	Class 4	Class 5	Noise	vibration	
206	-	-	6	12	188	113	15	2016
213	-	-	6	11	196	118	16	2017
222	-	-	7	18	197	128	17	2018
237	-	-	7	19	211	147	18	2019
<b>237</b>	<b>-</b>	<b>-</b>	<b>7</b>	<b>19</b>	<b>219</b>	<b>147</b>	<b>18</b>	<b>2020</b>
18	-	-	2	1	15	41	2	Yugu-eup
8	-	-	-	-	8	7	1	lin-myeon
32	-	-	1	4	30	22	4	Tancheon-myeon
9	-	-	1	-	8	4	1	Gyeryong-myeon
9	-	-	-	-	9	4	1	Banpo-myeon
9	-	-	-	1	8	13	3	Uidang-myeon
22	-	-	-	3	20	9	1	Jeongan-myeon
17	-	-	-	-	18	21	2	Useong-myeon
2	-	-	1	-	1	5	-	Sagok-myeon
7	-	-	-	-	8	5	-	Sinpung-myeon
2	-	-	-	-	2	1	-	Junghak-dong
5	-	-	-	1	4	1	-	Ungjin-dong
28	-	-	1	6	21	3	1	Geumhak-dong
10	-	-	1	-	9	1	-	Ongnyong-dong
23	-	-	-	-	24	-	-	Singwan-dong
36	-	-	-	3	34	10	2	Wolsong-dong

Source :Environmental Protection Division

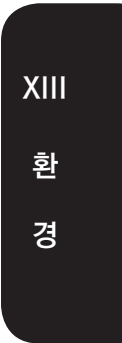

## 2. 환경오염 배출사업장 단속 및 행정조치

단위 : 개소, 건

연 도 별 읍면동별	배출업소 Number of pollutant emitting facilities	단속업소 Number of establishe ment inspected	위반업소 Number of violations	행 정 처 분 내 역		
				경 고 Warnings	개선명령 Order of repair	조업정지 Temporary suspension
2012	309	268	66	43	13	5
2013	388	346	37	26	5	4
2014	408	237	25	16	6	2
2015	500	201	29	20	7	1
2016	490	198	20	17	2	1
2017	414	153	13	11	5	2
2018	425	180	24	16	5	2
2019	291	170	51	34	11	-
<b>2020</b>	<b>283</b>	<b>115</b>	<b>23</b>	<b>16</b>	<b>4</b>	<b>3</b>
유 구 읍	...	...	...	...	...	...
이 인 면	...	...	...	...	...	...
탄 천 면	...	...	...	...	...	...
계 룡 면	...	...	...	...	...	...
반 포 면	...	...	...	...	...	...
의 당 면	...	...	...	...	...	...
정 안 면	...	...	...	...	...	...
우 성 면	...	...	...	...	...	...
사 곡 면	...	...	...	...	...	...
신 풍 면	...	...	...	...	...	...
중 학 동	...	...	...	...	...	...
응 진 동	...	...	...	...	...	...
금 학 동	...	...	...	...	...	...
옥 룡 동	...	...	...	...	...	...
신 관 동	...	...	...	...	...	...
월 송 동	...	...	...	...	...	...

자료 : 환경보호과

## 2. Inspection & Administrative Measures for Environmental Pollutant Emitting Facilities

Unit : number(place), case

Administrative action taken					병과고발 Accusation with Administrative measures	Year Eup & Myeon & Dong
사용중지 suspension of use	허가취소 License revoked	폐쇄명령 Abolish	순수고발 Accusation	기 타 Other		
2	-	1	-	2	8	2012
2	-	-	-	-	2	2013
-	-	-	1	-	-	2014
-	-	-	-	1	-	2015
-	-	-	-	-	-	2016
-	-	-	2	-	-	2017
-	-	-	-	1	2	2018
4	-	1	-	1	5	2019
-	-	-	-	-	3	<b>2020</b>
...	...	...	...	...	...	Yugu-eup
...	...	...	...	...	...	lin-myeon
...	...	...	...	...	...	Tancheon-myeon
...	...	...	...	...	...	Gyeryong-myeon
...	...	...	...	...	...	Banpo-myeon
...	...	...	...	...	...	Uidang-myeon
...	...	...	...	...	...	Jeongan-myeon
...	...	...	...	...	...	Useong-myeon
...	...	...	...	...	...	Sagok-myeon
...	...	...	...	...	...	Sinpung-myeon
...	...	...	...	...	...	Junghak-dong
...	...	...	...	...	...	Ungjin-dong
...	...	...	...	...	...	Geumhak-dong
...	...	...	...	...	...	Ongnyong-dong
...	...	...	...	...	...	Singwan-dong
...	...	...	...	...	...	Wolsong-dong

Source :Environmental Protection Division

### 3. 쓰레기 수거(3-1)

단위 : km<sup>2</sup>, 명, 톤, 대

연 도 별	행정구역		청소구역		수거지 인구율(B/A)	배출량	처리량	수거율
	Administrative area		Waste collected area		Population	(C)(톤/일)	(D)(톤/일)	(D/C) (%)
	면 적	인 구(A)	면 적	인 구(B)	ratio in the waste- collected area	Amount of discharged waste	Amount of waste disposal	Disposal ratio
Area	Population	Area	Population					
2012	864.27	119,157	864.27	119,157	100%	111.2	111.2	100%
2013	857.22	116,369	857.22	116,369	100%	145.7	145.7	100%
2014	864.28	113,621	864.28	113,621	100%	128.1	128.1	100%
2015	864.19	111,261	864.19	111,261	100%	100.0	129.0	100%
2016	864.19	109,931	864.19	109,931	100%	100.0	129.5	100%
2017	864.19	110,428	864.19	110,428	100%	117.3	117.3	100%
2018	864.19	107,581	864.19	107,581	100%	118.4	115.3	100%
2019	864.15	106,474	864.15	106,474	100%	125.1	125.1	100%
2020	864.15	104,545	864.15	104,545	100%	117.9	62.5	100%

자료 : 자원순환과

항목변경(대행업체 →처리업체, 일부항목추가)2010년 ~

주 1) 해역배출: 해양환경관리법 시행규칙에 따라 수산물가공 잔재물, 어패류 등만 해당

주 2) 처리방법 항목 내, 폐기물 세부항목 중 해역배출 삭제(2021년~)

주 3) 지정폐기물 내 전년도 이월량, 보관량 삭제 및 해당연도 발생량 → 발생량으로 변경(2021년~)

### 3. Waste Collection and Disposal(Cont'd)

Unit : km<sup>3</sup>, Person, Ton, Each

처리방법 By type of waste disposal					Year
계 Total	매립 Recla- mation	소각 Incine- ration	재활용 Recy- cling	기 타 Others	
111.2	8.6	33.8	68.5	-	2012
145.7	3.3	42.7	99.7	-	2013
128.1	2.5	51.2	74.4	-	2014
129.0	7.2	45.6	76.2	-	2015
120.8	7.1	43.5	70.2	-	2016
117.3	-	42.9	74.4	-	2017
118.4	-	50.9	67.5	-	2018
125.1	6.8	46.7	71.6	-	2019
20,211.0	2,599.0	16,000.0	1,612.0	-	2020

Source : Resource Circulation Division

### 3. 쓰레기 수거(3-2)

단위 : km<sup>2</sup>, 명, 톤, 대

연 도 별	처리방법 By type of waste disposal							
	폐 기 물 Wastes							
	생활계 폐기물 Domestic wastes				사업장 배출시설계폐기물 Industrial wastes			
	발생량 (1)	매립 (2)	소각 (3)	재활용 (4)	발생량	매립	소각	재활용
2012	111.2	8.9	33.8	68.5	-	-	-	-
2013	130.6	3.3	42.7	84.6	15.1	-	-	15.1
2014	107.4	1.7	47.6	58.1	20.7	0.8	3.6	16.3
2015	108.8	7.1	42.2	59.5	20.2	0.1	3.4	16.7
2016	120.8	7.1	43.5	70.2	21.2	-	3.0	18.2
2017	117.3	-	42.9	74.4	38.5	-	4.2	34.3
2018	118.4	-	50.9	67.5	27.7	-	1.0	27.7
2019	125.1	6.8	46.7	71.6	292.0	13.5	74.3	204.1
2020	20,211.0	2,599.0	16,000.0	1,612.0	104,919.0	617.0	22,916.0	81,386.0

(1) Generation (2) Reclamation (3) Incineration (4) Recycling (5) Dumping at sea  
 (6) Carry-over (7) Custody

### 3. Waste Collection and Disposal(Cont'd)

Unit : km<sup>2</sup>, Person, Ton, Each

처리방법 By type of waste disposal									Year
폐 기 물 Wastes									
건설 폐기물 Construction wastes				지정 폐기물 Specified wastes					
발생량	매립	소각	재활용	발생량	매립	소각	재활용	기타	
-	-	-	-	-	-	-	-	-	2012
814.0	-	-	814.0	1.0	1.3	-	-	-	2013
596.0	-	-	595.6	1.0	1.0	-	-	-	2014
573.8	-	-	573.8	1.0	1.0	-	-	-	2015
624.0	-	-	624.0	1.0	1.0	-	-	-	2016
582.0	-	-	582.0	1.0	1.0	-	-	-	2017
1,124.0	-	-	1,124.0	2.8	2.8	-	-	-	2018
767.7	-	0.6	767.1	...	2.9	0.7	1.4	-	2019
13,917.0	-	-	13,917.0	2,213.0	1,086.0	226.0	809.0	-	2020

Source : Resource Circulation Division

### 3. 쓰레기 수거(3-3)

단위 : km<sup>2</sup>, 명, 톤, 대

연 도 별	지방자치단체 Local Government				처리업체	
	인 원 Workers	장 비 Equipment			인 원 Workers	장 비 Motorcars
		차 량 Motorcars	손수레 Handcars	중장비 Heavy Equipment		
2012	78	32	-	-	-	-
2013	78	32	19	5	-	-
2014						
2015	72	32	10	4	-	-
2016	73	32	10	4	-	-
2017	89	34	8	5	-	-
2018	88	35	8	5	-	-
2019	88	39	8	5	-	-
2020	88	40	-	6	-	-

자료 : 자원순환과

### 3. Waste Collection and Disposal

Unit : km<sup>2</sup>, Person, Ton, Each

Service Company		자가처리업소 Self - managed workplace				Year
Equipment		인 원 Workers	장 비 Equipment			
손수레 Handcars	중장비 Heavy Equipment		차 량 Motorcars	손수레 Handcars	중장비 Heavy Equipment	
-	-	-	-	-	-	2012
-	-	-	-	-	-	2013
-	-	-	-	-	-	2014
-	-	-	-	-	-	2015
-	-	-	-	-	-	2016
-	-	-	-	-	-	2017
-	-	-	-	-	-	2018
-	-	-	-	-	-	2019
-	-	-	-	-	-	2020

Source : Resource Circulation Division

## 4. 생활폐기물 매립지

단위 : 개소, m<sup>2</sup>

연 도 별	개 소 Number of landfills	면 적(m <sup>2</sup> ) Area of landfills	총매립용량(m <sup>3</sup> ) Total landfill capacity
2011	1	45,250	787,260
2012	1	45,250	787,260
2013	1	45,250	787,260
2014	1	45,250	787,260
2015	1	45,250	787,260
2016	1	45,250	787,260
2017	1	45,250	787,260
2018	1	45,250	787,260
2019	1	45,250	787,260
2020	1	45,250	787,260

자료 : 자원순환과

## 4. General Waste Landfill

기 매 립 량(m <sup>3</sup> ) Current landfill amount	잔여매립가능량(m <sup>3</sup> ) Residual landfill capacity	Year
450,736	320,524	2011
466,736	307,548	2012
479,712	302,041	2013
485,219	299,500	2014
487,760	296,910	2015
490,350	294,317	2016
502,063	282,291	2017
504,969	279,284	2018
510,687	276,573	2019
<b>593,835</b>	<b>193,425</b>	<b>2020</b>

Source : Resource Circulation Division

XIII

환경

### 5. 공공하수처리시설

연도별	시설명 (500㎡/일 이상/미만) facility	소재지 Location	시설용량 (㎡/일) Capacity of plants			처리량 (㎡/일) Treatment amount			처리 방법 Treatment method		
			물리적 Mechanical	생물학적 Biological	고도 Advanced	물리적 Mechanical	생물학적 Biological	고도 Advanced			
2012			43,280	-	382	42,898	38,787	-	495	38,292	
2013			48,091	-	382	47,709	39,821	-	467	39,354	
2014			48,091	-	382	47,709	39,272	-	477	39,041	
2015			48,253	-	382	47,871	36,692	-	477	36,485	
2016			47,999		382	47,617	35,566	-	475	35,091	
2017			40,989	-	382	46,500	28,898	-	475	34,087	
2018			48,482	-	402	46,500	38,027	-	475	37,552	
2019			48,121	-	401	47,720	39,673	-	408	39,265	
<b>2020</b>			<b>48,121</b>	-	<b>401</b>	<b>47,720</b>	<b>42,001</b>	-	-	<b>42,001</b>	
	공주	백제문화로 2015-42	35,000	-	-	35,000	31,044	-	-	31,044	HBR-II고도처리
	신관	백제큰길 2425번지	4,500	-	-	4,500	2,626	-	-	2,626	KIMAS공법+Blue PRO Filter
	유구	유구읍 만천길 118	3,400	-	-	3,400	3,352	-	-	3,352	ICEAS(SBR)
	공암	반포면 용수천길 179	1,800	-	-	1,800	1,478	-	-	1,478	ICEAS(SBR)
	동학사	반포면 동학사1로 12-26	1,800	-	-	1,800	2,003	-	-	2,003	ICEAS(SBR)
	계룡	계룡면 월암리 127-1	140	-	-	140	150	-	-	150	토양피복형점속산화법
	우성	우성면 단지리 57-2	102	-	-	102	62	-	-	62	고효율합병정화조
	상왕	상왕동 547	48	-	48	-	36	-	-	36	KN-NEWS
	신풍(원골)	신풍면 동원리 477	40	-	40	-	34	-	-	34	KN-NEWS
	갑사	계룡면 중장리 905-1	400	-	-	400	389	-	-	389	HBR-II
	경천	계룡면 경천리 636-9	120	-	-	120	92	-	-	92	KNR
	계실	사곡면 계실리 243-1	50	-	-	50	38	-	-	38	FNR
	쌍신	쌍신동 329-11	80	-	80	-	45	-	-	45	KN-NEWS
	호계	사곡면 호계리 454-8	80	-	-	80	56	-	-	56	KSMBR
	삼각	탄천면 삼각리 593-1	140	-	-	140	111	-	-	111	KSMBR
	작은골지구	유구읍 만천리 94-7	30	-	30	-	29	-	-	29	A2EBC
	초봉지구	이인면 용성천길 67	35	-	35	-	56	-	-	56	A2EBC
	안골지구	정안면 정안마곡사로 727	40	-	40	-	29	-	-	29	KN-NEWS
	용문지구	정안면 내문리 385	20	-	20	-	10	-	-	10	FNR
	산수말지구	정안면 대산리 90-1	30	-	30	-	18	-	-	18	막일채형고도처리
	어물지구	정안면 어물리 209-3	30	-	30	-	32	-	-	32	KM-SBR
	보물지구	정안면 보물길 110-52	48	-	48	-	51	-	-	51	KN-NEWS
	강변말지구	우성면 신웅리 52-3	30	-	-	30	33	-	-	33	A2EBC
	화월지구	사곡면 강변말길 40	48	-	-	48	117	-	-	117	HBR-II
	정안광정	정안면 광정리 217-20	110	-	-	110	112	-	-	112	심지형분리막

자료 : 상하수도과

주1) 시설명((500㎡/일이상/미만)으로 항목 수정(2020~)

2) 운영방법에서 운영주체로 항목수정(2020~)

3) 방류수역 세부항목 전체 수정(2020~)

### 5. Sewage Treatment Plants

연계처리량(㎡/일) (500㎡/일이상/미만) Relative treatment plants				가동 개시일 oper- ation start	사업비 (백만원) Operation expense (Million won)	운영주체 (자체/공기업/ 민간위탁) Types of Operating Institution	방류수 소독 방법 disin- fection	방류수역 (Waters of disposal)				Year
분뇨	축산	침출수	기타					수계	지류	세부 단위 유역	지역구분	
74	-	78	-		97,992							2012
66	-	117	-		143,526							2013
59	-	81	-		143,751							2014
59	-	81	-		148,688							2015
47		81			153,158							2016
44	-	96	-		153,158							2017
44		96			156,980							2018
44		96			156,980							2019
<b>61</b>	<b>-</b>	<b>99</b>	<b>-</b>		<b>156,980</b>							<b>2020</b>
61	-	99	-	96.05.28.	54,918	(주)건양기술공사(민간위탁)	UV	금강수계	-	금강	II 지역	
-	-	-	-	13.06.12.	43,974	(주)건양기술공사(민간위탁)	0	금강수계	정안천	금강	II 지역	
-	-	-	-	06.01.01.	32,263	공주환경취(민간위탁)	UV	금강수계	유구천	유구천	II 지역	
-	-	-	-	06.01.01.		공주환경취(민간위탁)	UV	금강수계	용수천	용수천	II 지역	
-	-	-	-	06.01.01.		공주환경취(민간위탁)	UV	금강수계	용수천	용수천	II 지역	
-	-	-	-	94.12.23.	1,650	(주)건양기술공사(민간위탁)	0	금강수계	월암천	삼교천	500톤 미만 500톤 이상	
-	-	-	-	02.01.01.	1,474	(주)건양기술공사(민간위탁)	0	금강수계	유구천	삼교천	500톤 미만 500톤 이상	
-	-	-	-	07.11.30.	151	(주)건양기술공사(민간위탁)	0	금강수계	왕촌천	삼교천	50톤 미만	
-	-	-	-	08.06.18.	531	(주)건양기술공사(민간위탁)	0	금강수계	유구천	삼교천	50톤 미만	
-	-	-	-	07.09.28.	4,792	(주)건양기술공사(민간위탁)	UV	금강수계	중장천	월암천	500톤 미만 500톤 이상	
-	-	-	-	07.09.03.	1,190	(주)건양기술공사(민간위탁)	UV	삼교천수계	용두천	삼교천	500톤 미만 500톤 이상	
-	-	-	-	10.06.28.	2,308	(주)건양기술공사(민간위탁)	UV	금강수계	계실천	삼교천	500톤 미만 500톤 이상	
-	-	-	-	10.07.30.	1,400	(주)건양기술공사(민간위탁)	UV	금강수계	금강	삼교천	500톤 미만 500톤 이상	
-	-	-	-	12.07.11.	3,425	(주)건양기술공사(민간위탁)	0	금강수계	유구천	삼교천	500톤 미만 500톤 이상	
-	-	-	-	15.07.15.	4,937	(주)건양기술공사(민간위탁)	0	금강수계	중평	금강하류	500톤 미만 500톤 이상	
-	-	-	-	96.03.11.	16	주금강환경, 위디에이치 (민간위탁)	UV	금강수계	유구천	유구천	50톤 미만	
-	-	-	-	06.07.18.	16	주금강환경, 위디에이치 (민간위탁)	UV	금강수계	용성천	용성천	50톤 미만	
-	-	-	-	08.09.23.	16	주금강환경, 위디에이치 (민간위탁)	UV	금강수계	정안천	정안천	50톤 미만	
-	-	-	-	08.09.23.	16	주금강환경, 위디에이치 (민간위탁)	UV	금강수계	정안천	정안천	50톤 미만	
-	-	-	-	03.01.01.	16	주금강환경, 위디에이치 (민간위탁)	UV	금강수계	정안천	정안천	50톤 미만	
-	-	-	-	04.12.31.	16	주금강환경, 위디에이치 (민간위탁)	0	금강수계	정안천	정안천	50톤 미만	
-	-	-	-	08.07.25.	16	주금강환경, 위디에이치 (민간위탁)	UV	금강수계	정안천	정안천	50톤 미만	
-	-	-	-	03.01.01.	16	주금강환경, 위디에이치 (민간위탁)	UV	금강수계	도천	도천	50톤 미만	
-	-	-	-	06.07.10.	16	주금강환경, 위디에이치 (민간위탁)	UV	금강수계	유구천	유구천	50톤 미만	
-	-	-	-	17.09.15.	3,822	(주)건양기술공사(민간위탁)	0	금강수계	정안천	금강하류	500톤 미만 500톤 이상	

Source : Water Supply & Sewage Division

XIII  
환경

## 6. 배출부과금 부과 및 징수현황

단위 : 백만원

연 도 별	총부과 Total imposition	총징수 Total collection	대기
			부과 Imposition
2013	12	9	4
2014	46	41	1
2015	58	58	-
2016	2	2	-
2017	2	2	-
2018	83	83	1
2019	77	77	1
2020	41	41	9

자료: 환경보호과, 상하수도과

## 6. Imposition & Collection of Pollution Charges

Unit : million won

Air	수질 Water		Year
징수 Collection	부과 Imposition	징수 Collection	
4	7	5	2013
1	45	40	2014
-	58	58	2015
-	2	2	2016
-	2	2	2017
1	82	82	2018
1	76	76	2019
<b>9</b>	<b>32</b>	<b>32</b>	<b>2020</b>

Source :Environmental Protection Division,Water Supply & Sewage Division

## 7. 시설녹지현황

단위 : 개소, m<sup>2</sup>

연 도 별	계 Total		완충녹지 Buffer greenlands	
	개소 Number of greenlands	면적 Area of Greenlands	개소 Number of greenlands	면적 Area of Greenlands
2013	62	478,443	47	339,552
2014	97	745,404	54	503,015
2015	97	745,404	54	503,015
2016	97	745,404	54	503,015
2017	96	743,876	54	503,015
2018	100	756,198	57	508,150
2019	100	756,198	57	508,150
2020	95	685,183	52	437,135

자료: 도시정책과

## 7. Greenlands

Unit : number, ㎡

경관녹지 Scenery greenlands		연결녹지 Connetion greenlands		Year
개소 Number of greenlands	면적 Area of Greenlands	개소 Number of greenlands	면적 Area of Greenlands	
15	138,891	-	-	2013
32	231,846	11	10,543	2014
32	231,846	11	10,543	2015
32	231,846	11	10,543	2016
31	230,318	11	10,543	2017
32	237,505	11	10,543	2018
32	237,505	11	10,543	2019
32	237,505	11	10,543	2020

Source : City Policy Division



# XIV. 교육 및 문화

## Education and culture

- |                                 |             |
|---------------------------------|-------------|
| 1. 학교 총 개황                      | 15. 공공도서관   |
| 2. 유치원                          | 16. 공립박물관   |
| 3. 초등학교                         | 17. 문화재     |
| 4-1. 중학교(국·공립)                  | 18. 예술단     |
| 4-2. 중학교(사립)                    | 19. 문화공간    |
| 5-1. 일반고등학교(국·공립)               | 20. 체육시설    |
| 5-2. 일반고등학교(사립)                 | 21. 시립운동장   |
| 6-1. 특수목적 고등학교(국·공립)            | 22. 청소년수련시설 |
| 7-1. 특성화고 및 마이스터 고등학교<br>(국·공립) | 23. 언론매체    |
| 7-2. 특성화 고등학교(사립)               |             |
| 8. 전문대학                         |             |
| 9. 교육대학교                        |             |
| 10. 대학교                         |             |
| 11. 대학원                         |             |
| 12. 기타학교                        |             |
| 13. 적령아동 취학                     |             |
| 14. 사설학원 및 독서실                  |             |





## 1. 학교 총 개황

단위 : 개소, 명

매년 4월 1일 현재

연 도 별 교육과정별	학교수 Number of schools	학급(과)수 Number of classes & departments	교실수 Number of Classrooms	학 생 수 Students		
				계 Total	남 Male	여 Female
				2013	101	1,083
2014	100	1,019	1,126	40,220	23,724	16,493
2015	100	954	702	38,310	21,751	15,994
2016	100	913	1,025	37,424	20,816	16,579
2017	99	894	982	36,082	20,040	16,042
2018	97	879	976	34,351	19,468	14,883
2019	96	868	976	33,304	18,911	14,381
2020	96	919	961	29,095	15,024	14,071
<b>2021</b>	<b>96</b>	<b>941</b>	<b>985</b>	<b>32,413</b>	<b>17,985</b>	<b>14,418</b>
유 치 원	34	75	98	1,025	523	492
초 등 학 교	27	271	421	4,143	2,178	1,965
중 학 교	14	107	213	2,283	1,421	862
(국 공 립)	11	88	173	1,849	1,007	842
(사 립)	3	19	40	434	414	20
고 등 학 교	10	178	205	3,644	2,218	1,426
- 일반계	6	119	145	2,727	1,574	1,153
(국 공 립)	3	65	91	1,490	856	634
(사 립)	3	54	54	1,237	718	519
- 특수목적고	1	12	12	195	136	59
(국 공 립)	1	12	12	195	136	59
- 전문계	3	47	48	722	508	214
(국 공 립)	2	35	36	522	400	122
(사 립)	1	12	12	200	108	92
전 문 대 학	-	-	-	-	-	-
교 육 대 학 교	1	1		1,493	589	904
대 학 교	1	101		16,478	9,645	6,833
대 학 원	8	189		3,277	1,366	1,911
특 수 학 교	1	19	48	70	45	25

주 : ( )안의 숫자는 전공수임

1) 2011년도 자료 일부수정 2) 교실은 일반교실, 교과교실, 특별교실, 수준별교실 포함

자료 : 충청남도교육청

# 1. Summary of Schools

As of Apr. 1.

Unit : Each, Person

계 Total	교 직 원 수 Teachers and staffs						교원1인당 학 생 수 Number of students per teacher	Year School
	교 원 Teachers			직원수 Clerical staffs				
	계 Sub-total	남 Male	여 Female	계 Sub-total	남 Male	여 Female		
2,811	2,058	1,170	888	753	391	362	20	2013
2,668	2,004	1,134	870	664	357	311	20	2014
2,565	1,990	1,109	879	575	307	268	19	2015
2,610	2,011	1,090	921	599	338	261	19	2016
2,561	1,967	1,092	877	594	371	270	19	2017
2,561	1,962	1,043	919	599	312	288	18	2018
2,501	1,925	1,044	881	576	309	268	14	2019
2,838	1,949	1,016	933	889	393	496	15	2020
<b>3,172</b>	<b>1,944</b>	<b>1,008</b>	<b>937</b>	<b>1,228</b>	<b>448</b>	<b>780</b>	<b>17</b>	<b>2021</b>
162	118	8	110	44	16	28	9	Kindergarten
728	440	163	277	288	53	235	9	Elementary school
382	264	91	173	118	33	85	9	Middle school
320	220	68	152	100	23	77	8	(National, Public)
62	44	23	21	18	10	8	10	(Private)
552	437	238	200	115	41	74	8	High school
343	278	151	127	65	23	42	10	General high school
213	162	81	81	51	16	35	9	(National, Public)
130	116	70	46	14	7	7	11	(Private)
50	36	23	14	14	1	13	5	Specialist-purpose high school
50	36	23	14	14	1	13	5	(National, Public)
159	123	64	59	36	17	19	6	Vocational high school
124	93	50	43	31	15	16	6	(National, Public)
35	30	14	16	5	2	3	7	(Private)
-	-	-	-	-	-	-	-	Junior college
156	82	55	27	74	40	34	18	Educational
1,124	556	443	113	568	253	315	30	University
20	7	1	6	13	7	6	468	Graduate Schools
48	40	9	31	8	5	3	1	Special School

Source : Chungcheongnam-do Office of Education

## 2. 유 치 원

단위 : 개, 명

매년 4월 1일 현재

연도별 읍면별 유치원별	원수 Number	학급수 Classes	원아수 Children			교원수 Teachers			직원수 Clerical staffs		
			계	남	여	계	남	여	계	남	여
			Total	Male	Female	Total	Male	Female	Total	Male	Female
2013	36	79	1,350	723	627	125	4	121	24	12	12
2014	36	77	1,347	693	651	118	4	114	25	10	15
2015	36	76	1,357	698	659	123	5	118	13	8	5
2016	36	81	1,381	703	678	128	6	122	-	-	-
2017	35	80	1,333	688	645	125	6	119	10	6	4
2018	35	81	1,249	685	564	148	10	138	20	9	11
2019	34	76	1,180	635	535	127	9	118	19	9	10
2020	34	75	1,098	581	517	122	7	115	29	11	18
<b>2021</b>	<b>34</b>	<b>75</b>	<b>1,025</b>	<b>523</b>	<b>492</b>	<b>118</b>	<b>8</b>	<b>110</b>	<b>44</b>	<b>16</b>	<b>28</b>
유구읍	3	3	27	15	12	3	-	3	-	-	-
이인면	1	1	12	7	5	2	-	2	-	-	-
탄천면	1	1	7	3	4	2	-	2	-	-	-
계룡면	2	2	9	3	6	2	-	2	-	-	-
반포면	2	2	19	8	11	2	-	2	-	-	-
의당면	2	2	15	-	6	3	-	3	-	-	-
정안면	2	2	19	8	11	2	-	2	-	-	-
우성면	3	3	24	10	14	4	-	4	-	-	-
사곡면	2	2	7	4	3	2	-	2	-	-	-
신평면	1	1	5	3	2	1	-	1	-	-	-
공주중동초병설	1	3	37	26	11	4	-	4	2	-	2
공주금학초병설	1	1	11	4	7	8	-	8	1	-	1
대봉초병설	1	1	5	3	2	1	-	1	-	-	-
공주봉황초병설	1	1	9	2	6	1	-	1	-	-	-
효포초병설	1	1	7	3	4	2	-	2	-	-	-
신관유치원	1	5	102	49	53	9	1	8	11	1	10
공주교동초병설	1	4	33	19	14	8	-	8	5	3	2
공주신월초병설	1	3	60	30	30	7	-	7	-	-	-
근화유치원	1	6	83	49	34	8	-	8	2	1	1
원효유치원	1	3	35	15	20	4	1	3	2	1	1
자람터유치원	1	6	88	42	46	8	1	7	2	1	1
숲생태유치원	1	5	84	48	36	8	4	4	4	2	2
한국영상대부설유치원	1	8	154	79	75	13	1	12	6	3	3
행복한울타리유치원	1	3	70	38	32	5	-	5	3	2	1
공주대부설	1	6	103	55	48	9	-	9	6	2	4

자료 : 충청남도 공주교육지원청

주 : 1) 교실수 항목 중 「공작실, 유희실」이 「가·대용」으로 통합,  
「보통교실」이 「정규」로 명칭변경(2011년~)

2) 신입원아수 항목 추가(2020년~)

3) 재취원아수 항목 삭제(2021년~)

## 2. Kindergartens

As of Apr. 1.

Unit : Each, Person

졸업원아수 Children completed			교 실 수			신입원아수 New Entrants	Year Eup & Myeon Kindergarten
계 Total	남 Male	여 Female	계 Total	정규 Regular	가·대용 <sup>1)</sup> Tempor- ary		
1,026	552	474	78	76	2		2013
1,091	565	526	91	79	12		2014
989	500	489	96	84	12		2015
606	319	287	90	53	33		2016
592	314	278	92	63	29		2017
547	274	273	101	88	13	494	2018
533	275	258	98	85	13	531	2019
503	282	221	98	86	12	490	2020
<b>460</b>	<b>260</b>	<b>200</b>	<b>98</b>	<b>86</b>	<b>12</b>	<b>438</b>	<b>2021</b>
23	16	7	6	6	-	17	Yugu-eup
7	4	3	1	1	-	2	lin-myeon
7	5	2	1	1	-	1	Tancheon-myeon
4	4	-	2	2	-	4	Gyeryong-myeon
7	4	3	2	2	-	8	Banpo-myeon
14	10	4	4	2	2	6	Uidang-myeon
8	2	6	4	2	2	6	Jeongan-myeon
15	7	8	3	3	-	15	Useong-myeon
11	5	6	3	2	1	4	Sagok-myeon
2	-	2	1	1	-	5	Sinpung-myeon
11	5	6	6	4	2	11	중동초병설유치원
5	3	2	1	1	-	11	금학초병설유치원
6	6	-	1	1	-	5	대봉초병설유치원
12	5	7	2	1	1	8	봉황초병설유치원
6	5	1	1	1	-	3	효포초병설유치원
51	27	24	6	5	1	48	신관유치원
16	7	9	3	3	-	34	교동초병설유치원
11	5	6	3	3	-	11	신월초병설유치원
33	21	12	7	7	-	37	근화유치원
23	12	11	5	4	1	10	원효유치원
33	14	19	6	6	-	29	자람터유치원
31	18	13	6	5	1	23	숲생태유치원
53	32	21	8	8	-	57	한국영상대부설유치원
23	14	9	6	6	-	31	행복한을타리유치원
48	29	19	10	9	1	52	공주대부설유치원

Source : Chungcheongnam-do Gongju Office of Education

병설유치원 : a kindergarten attached to the elementary school

### 3. 초 등 학 교

단위 : 명, 천㎡, 개

매년 4월 1일 현재

연 도 별 읍 면 별 학 교 별	학교수 Number of Schools	학급수 No. of Class rooms	학 생 수 Students			교 원 수 Teachers			직 원 수 Clerical staffs		
			계 Total	남 Male	여 Female	계 Total	남 Male	여 Female	계 Total	남 Male	여 Female
2013	29	304	5,624	2,886	2,738	513	176	337	202	67	135
2014	29	296	5,391	2,819	2,572	481	155	326	141	51	92
2015	30	277	4,540	2,347	2,193	447	140	307	86	21	65
2016	29	286	4,742	2,418	2,324	474	154	320	110	49	61
2017	28	276	4,601	2,356	2,245	459	145	314	98	32	66
2018	28	273	4,525	2,322	2,203	460	146	314	93	28	65
2019	28	268	3,711	1,913	1,798	457	147	310	91	35	56
2020	28	259	4,309	2,231	2,078	447	152	295	93	32	61
<b>2021</b>	<b>27</b>	<b>271</b>	<b>4,143</b>	<b>2,178</b>	<b>1,965</b>	<b>440</b>	<b>163</b>	<b>277</b>	<b>288</b>	<b>53</b>	<b>235</b>
유 구 읍	3	22	224	125	99	37	14	23	26	5	21
이 인 면	1	6	47	24	23	18	11	7	7	3	4
탄 천 면	1	7	55	31	24	13	5	8	9	-	9
계 흥 면	2	12	116	66	50	26	4	22	17	1	16
반 포 면	1	7	58	30	28	12	2	10	7	1	6
의 당 면	2	14	168	86	82	23	7	16	22	3	19
정 안 면	2	12	106	56	50	21	11	10	15	3	12
우 성 면	3	19	207	118	89	35	14	21	28	7	21
사 곡 면	2	12	72	39	33	22	13	9	15	4	11
신 풍 면	1	6	35	21	14	10	5	5	6	2	4
공주중동초	1	12	206	114	92	22	6	16	14	2	12
공주금학초	1	7	82	48	34	13	6	7	11	1	10
태 봉 초	1	6	68	33	35	10	2	8	11	3	8
공주봉황초	1	7	89	48	41	13	2	11	10	2	8
효 포 초	1	6	47	21	26	10	5	5	6	1	5
신 관 초	1	30	775	391	384	44	14	30	27	6	21
공주교동초	1	7	144	79	65	14	5	9	14	3	11
공주신월초	1	43	1,142	598	544	63	17	46	29	5	24
교대부설초	1	36	502	250	252	34	20	14	14	1	13

주 : 1) 교지면적은 교사대지와 체육장의 합계, 2) 건물은 보통 및 특별교실, 관리실, 기타의 합계

3) 보통교실과 특별교실 분리항목을 보통교실수만 파악(2012년 ~)

※ 면적 단위 ㎡ 에서 천㎡로 변경(2012년~)

자료 : 충청남도 공주교육지원청

### 3. Elementary Schools

As of Apr. 1.

Unit : Person, 1,000㎡, Each

졸업후 현황 The situation after Graduating		입학자 New Entrants	교지면적 <sup>1)</sup> School sites	건물면적 <sup>2)</sup> Building areas	교실수 <sup>3)</sup> No. of Classrooms	Year Eup & Myeon Schools
졸업자수 Graduates	진학자수 Advancement into higher schooling					
1,276	1,276		434	124	304	2013
1,090	1,090		379	97	317	2014
935	935		452	118	289	2015
888	888		437	126	460	2016
798	798		440	127	458	2017
746	746		427	122	436	2018
791	791		427	122	436	2019
794	794	667	427	121	436	2020
<b>742</b>	<b>742</b>	<b>581</b>	<b>405</b>	<b>122,754</b>	<b>421</b>	<b>2021</b>
31	31	7	38	10,975	45	Yugu-eup
5	5	7	22	3,131	9	lin-myeon
9	9	10	16	5,933	18	Tancheon-myeon
18	18	14	30	6,624	21	Gyeryong-myeon
9	9	6	12	3,409	7	Banpo-myeon
36	36	24	32	5,859	19	Uidang-myeon
24	24	18	33	5,736	19	Jeongan-myeon
32	32	34	46	9,399	27	Useong-myeon
15	15	13	23	4,959	19	Sagok-myeon
9	9	3	17	3,050	9	Sinpung-myeon
33	33	20	13	9,466	29	공주중동초
17	17	13	16	3,210	10	공주금학초
8	8	9	16	3,081	9	태봉초
18	18	15	14	4,340	15	공주봉황초
11	11	9	12	3,500	14	효포초
147	147	84	16	11,117	43	신관초
36	36	27	20	6,447	20	공주교동초
189	189	188	11	12,916	52	공주신월초
95	95	80	18	9,602	36	교대부설초

2) 2007년 ~ 2012년 교지, 건물면적 수치 수정표기

4) 입학자 항목 추가(2020년~)

Source : Chungcheongnam-do Gongju Office of Education

### 4-1. 중 학교(국·공립)

단위 : 명, 천㎡, 개

매년 4월 1일 현재

연도별 학교별	학교수 No. of Schools	학급수 No. of Class rooms	학생 수 Students			교원 수 Teachers			직원 수 Staffs		
			계	남	여	계	남	여	계	남	여
			Total	Male	Female	Total	Male	Female	Total	Male	Female
2013	11	111	3,068	1,738	1,330	246	107	139	66	23	43
2014	11	105	2,838	1,566	1,272	228	95	135	53	21	33
2015	11	99	2,491	1,372	1,119	227	84	143	49	14	35
2016	11	92	2,227	1,225	1,002	219	78	141	27	12	15
2017	11	88	2,030	1,132	898	218	80	138	26	12	14
2018	11	86	1,864	1,003	861	198	70	128	32	12	20
2019	11	85	1,807	960	845	231	81	150	25	8	17
2020	11	81	1,808	984	824	224	69	155	24	7	17
<b>2021</b>	<b>11</b>	<b>88</b>	<b>1,849</b>	<b>1,007</b>	<b>842</b>	<b>220</b>	<b>68</b>	<b>152</b>	<b>100</b>	<b>23</b>	<b>77</b>
공주사대 부설중	1	7	181	87	94	21	8	13	6	-	6
유구중	1	7	128	61	67	19	6	13	11	3	8
이인중	1	3	16	13	3	9	1	8	6	1	5
탄천중	1	4	37	19	18	10	4	6	4	1	3
반포중	1	4	29	18	11	10	3	7	6	3	3
정안중	1	3	49	26	23	9	1	8	6	1	5
우성중	1	6	89	41	48	16	5	11	8	3	5
사곡중	1	3	38	20	18	8	4	4	6	2	4
공주중	1	18	390	390	-	40	16	24	13	3	10
공주여중	1	20	560	-	560	46	12	34	19	1	18
봉황중	1	13	332	332	-	32	8	24	15	5	10

주 : 1) 교지면적은 교사대지와 체육장의 합계, 2) 건물은 보통 및 특별교실, 관리실, 기타의 합계  
 3) 보통교실과 특별교실 분리항목을 보통교실수만 파악(2012년 ~)

※ 면적 단위 ㎡ 에서 천㎡로 변경(2012년~)

자료 : 충청남도 공주교육지원청

### 4-1. Middle Schools(National and Public)

As of Apr. 1.

Unit : Person,1,000m<sup>2</sup>, Each

졸업후 현황 The situation after Graduating		입학상황 Admission of Freshmen	교지면적 <sup>1)</sup> School site	건물면적 <sup>2)</sup> Building areas	교실수 <sup>3)</sup> No. of Classrooms	Year Schools
졸업자 Graduates	진학자 Advancement into higher schooling					
1,104	1,099	1,016	262	47	111	2013
1,054	1,244	848	264	35	103	2014
962	960	737	261	37	98	2015
944	942	711	255	49	181	2016
799	797	612	266	49	177	2017
720	719	580	293	49	173	2018
690	689	602	293	49	173	2019
613	613	626	293	49	173	2020
<b>569</b>	<b>565</b>	<b>600</b>	<b>246</b>	<b>46</b>	<b>173</b>	<b>2021</b>
59	59	58	15	1	22	공주대학교사범 대학부설중학교
42	42	38	21	5	15	유 구 중
1	1	4	20	2	7	이 인 중
7	7	10	10	-	1	탄 천 중
17	17	12	20	2	9	반 포 중
17	17	19	18	3	9	정 안 중
27	27	33	27	4	11	우 성 중
14	14	12	39	2	11	사 곡 중
125	125	123	33	9	28	공 주 중
167	165	183	14	8	33	공 주 여 중
93	91	108	28	8	27	봉 황 중

Source : Chungcheongnam-do Gongju Office of Education

### 4-2. 중 학 교(사립)

단위 : 명, 천㎡, 개

매년 4월 1일 현재

연 도 별 학 교 별	학교수 No. of Schools	학급수 No. of Class rooms	학 생 수 Students			교 원 수 Teachers			직 원 수 Clerical staffs		
			계	남	여	계	남	여	계	남	여
			Total	Male	Female	Total	Male	Female	Total	Male	Female
2013	3	27	826	331	495	52	35	17	11	7	4
2014	3	26	767	317	450	51	35	16	11	8	3
2015	3	24	698	311	387	50	32	18	10	6	4
2016	3	22	615	273	342	49	26	23	8	5	3
2017	3	20	561	236	325	47	24	23	8	6	2
2018	3	19	478	208	270	44	21	23	8	6	2
2019	3	19	464	196	268	44	25	19	8	7	1
2020	3	19	460	197	263	43	24	19	9	8	1
<b>2021</b>	<b>3</b>	<b>19</b>	<b>434</b>	<b>414</b>	<b>20</b>	<b>44</b>	<b>23</b>	<b>21</b>	<b>18</b>	<b>10</b>	<b>8</b>
경 천 중	1	3	40	20	20	10	5	5	5	2	3
공 주 북 중	1	10	235	235	-	20	9	11	10	5	5
공주영명중	1	6	159	159	-	14	9	5	3	3	-

주 : 1) 교지면적은 교사대지와 체육장의 합계, 2) 건물은 보통 및 특별교실, 관리실, 기타의 합계  
 3) 보통교실과 특별교실 분리항목을 보통교실수만 파악(2012년 ~)

※ 면적 단위 ㎡ 에서 천㎡로 변경(2012년~)

자료 : 충청남도 공주교육지원청

### 4-2. Middle Schools(Private)

As of Apr. 1.

Unit : Person, 1,000m<sup>2</sup>, Each

졸업후 현황 The situation after Graduating		입학상황 Admission of Freshmen	교지면적 <sup>1)</sup> School site	건물면적 <sup>2)</sup> Building areas	교실수 <sup>3)</sup> No. of Classrooms	Year Schools
졸업자 Graduates	진학자 Advancement into higher schooling					
311	311	246	41.0	11.0	27	2013
297	298	235	41.2	10.4	26	2014
283	283	232	41.2	9.7	24	2015
243	242	167	41.0	13.0	46	2016
218	218	168	41.0	13.0	46	2017
224	334	152	43.0	13.0	45	2018
163	163	137	43.0	13.0	45	2019
164	164	164	43.0	13.0	45	2020
<b>158</b>	<b>158</b>	<b>127</b>	<b>41</b>	<b>12</b>	<b>40</b>	<b>2021</b>
21	21	14	14.7	5.0	12	경 천 중
75	75	70	7.4	2.2	14	공 주 북 중
62	62	43	19.1	4.9	14	영 명 중

Source : Chungcheongnam-do Gongju Office of Education

### 5-1. 일반고등학교(국·공립)

단위 : 명, 천㎡, 개

매년 4월 1일 현재

연도별 학교별	학교수 No. of Schools	학급수 No. of Class rooms	학생수 Students			교원수 Teachers			직원수 Clerical staffs		
			계	남	여	계	남	여	계	남	여
			Total	Male	Female	Total	Male	Female	Total	Male	Female
2013	3	71	2,333	1,322	1,011	157	101	56	42	13	29
2014	3	44	2,249	1,283	966	158	103	55	41	14	27
2015	3	71	2,159	1,226	933	161	102	59	35	13	22
2016	3	72	2,070	1,155	886	160	97	63	37	14	23
2017	3	70	1,942	1,103	839	156	101	55	33	10	23
2018	3	69	1,794	1,024	770	147	91	56	30	8	22
2019	3	66	1,653	946	707	162	93	69	26	7	19
2020	3	66	1,560	911	649	155	86	69	52	15	37
<b>2021</b>	<b>3</b>	<b>65</b>	<b>1,490</b>	<b>856</b>	<b>634</b>	<b>162</b>	<b>81</b>	<b>81</b>	<b>51</b>	<b>16</b>	<b>35</b>
공주대학교 사범대학 부설고	1	18	497	328	169	51	36	15	21	5	16
공주고	1	25	528	528	-	53	25	28	25	10	15
공주여자고	1	22	465	-	465	58	20	38	5	1	4

주 : 1) 교지면적은 교사대지와 체육장의 합계, 2) 건물은 보통 및 특별교실, 관리실, 기타의 합계

3) 보통교실과 특별교실 분리항목을 보통교실수만 파악(2012년 ~)

※ 면적 단위 ㎡ 에서 천㎡로 변경, 충남과학고는 특수목적고등학교로 분리(2012년~)

자료 : 각 고등학교

### 5-1. General High Schools(National and Public)

As of Apr. 1.

Unit : Person, 1,000m<sup>2</sup>, Each

졸업후 현황 The situation after Graduating		입학상황 Admission of Freshmen		교지면적 <sup>1)</sup> School site	건물면적 <sup>2)</sup> Building areas	교실수 <sup>3)</sup> No. of Classrooms	Year Schools
졸업자 Graduates	진학자 Advancement into higher schooling	입학정원 Freshmen quota	입학자 Entrants				
782	555	765	791	108.8	51.9	70	2013
773	653	706	715	111.2	51.9	70	2014
776	716	709	709	111.2	52.0	71	2015
754	658	680	684	110.5	36.6	73	2016
691	611	590	597	105.7	36.8	72	2017
684	549	543	554	104.8	36.9	83	2018
659	577	531	541	88	22	86	2019
573	667	499	505	87	23	73	2020
<b>532</b>	<b>537</b>	<b>475</b>	<b>480</b>	<b>22,297</b>	<b>21</b>	<b>91</b>	<b>2021</b>
177	79	168	170	3.6	1.7	40	Gongju National University High School
202	326	168	171	49.7	8.3	25	Gongju High School
153	132	139	139	22,244.0	11.0	26	Gongju Girls' High School

Source : Schools

### 5-2. 일반고등학교(사립)

단위 : 명, 천㎡, 개

매년 4월 1일 현재

연도별 학교별	학교수 No. of Schools	학급수 No. of Class rooms	학 생 수 Students			교 원 수 Teachers			직 원 수 Clerical staffs		
			계	남	여	계	남	여	계	남	여
			Total	Male	Female	Total	Male	Female	Total	Male	Female
2013	3	63	2,007	1,165	842	131	96	35	18	12	6
2014	3	62	1,868	1,066	802	126	90	36	18	12	6
2015	3	60	1,710	976	734	127	86	39	17	12	5
2016	3	58	1,644	936	708	121	83	38	17	12	5
2017	3	57	1,578	894	684	120	82	38	17	12	5
2018	3	56	1,500	872	628	117	82	35	17	10	8
2019	3	55	1,366	784	582	116	74	42	14	8	6
2020	3	54	1,302	762	540	116	74	42	15	8	7
<b>2021</b>	<b>3</b>	<b>54</b>	<b>1,237</b>	<b>718</b>	<b>519</b>	<b>116</b>	<b>70</b>	<b>46</b>	<b>14</b>	<b>7</b>	<b>7</b>
한 일 고	1	15	393	393	-	34	28	6	4	3	1
금 성 여 고	1	21	462	-	462	41	18	23	6	3	3
공주영명고	1	18	382	325	57	41	24	17	4	1	3

주 : 1) 교지면적은 교사대지와 체육장의 합계, 2) 건물은 보통 및 특별교실, 관리실, 기타의 합계

3) 보통교실과 특별교실 분리항목을 보통교실수만 파악(2012년 ~)

※ 면적 단위 ㎡ 에서 천㎡로 변경(2012년~)

자료 : 각 고등학교

### 5-2. General High Schools(Private)

As of Apr. 1.

Unit : Person, 1,000m<sup>2</sup>, Each

졸업후 현황 The situation after Graduating		입학상황 Admission of Freshmen		교지면적 <sup>1)</sup> School site	건물면적 <sup>2)</sup> Building areas	교실수 <sup>3)</sup> No. of Classrooms	Year Schools
졸업자 Graduates	진학자 Advancement into higher schooling	입학정원 Freshmen quota	입학자 Entrants				
663	632	682	658	212.0	38.6	63	2013
669	566	640	590	212.6	39.2	62	2014
659	550	604	535	212.0	40.3	62	2015
601	484	552	556	212.6	40.3	58	2016
559	452	505	500	215.6	40.3	55	2017
539	445	475	439	216	40	54	2018
547	443	448	450	91	34	53	2019
478	375	426	429	91	34	54	2020
<b>432</b>	<b>336</b>	<b>414</b>	<b>398</b>	<b>91</b>	<b>34</b>	<b>54</b>	<b>2021</b>
136	67	140	131	51.8	19.0	15	Hanil High School
150	150	148	148	24.0	9.8	21	Gongju Keumsung girls' High School
146	119	126	119	15.6	5.5	18	Gongju Yeong Myeong Senior High School

Source : Schools

### 6-1. 특수목적 고등학교(국·공립)

단위 : 명, 천㎡, 개

매년 4월 1일 현재

연도별 학교별	학교수 No. of Schools	학급수 No. of Class rooms	학생수 Students			교원수 Teachers			직원수 Clerical staffs		
			계	남	여	계	남	여	계	남	여
			Total	Male	Female	Total	Male	Female	Total	Male	Female
2013	1	9	134	95	39	28	22	6	13	4	9
2014	1	9	143	101	42	31	24	7	12	4	8
2015	1	9	161	108	53	31	23	8	13	4	9
2016	1	12	202	132	70	33	23	10	12	4	8
2017	1	12	196	124	72	35	21	14	15	4	11
2018	1	12	191	125	66	33	20	13	12	3	9
2019	1	12	200	133	67	35	25	10	18	4	14
2020	1	12	202	142	60	37	23	14	19	3	16
<b>2021</b>	<b>1</b>	<b>12</b>	<b>195</b>	<b>136</b>	<b>59</b>	<b>36</b>	<b>23</b>	<b>14</b>	<b>14</b>	<b>1</b>	<b>13</b>
충남과학고	1	12	195	136	59	36	23	14	14	1	13

주 : 1) 교지면적은 교사대지와 체육장의 합계, 2) 건물은 보통 및 특별교실, 관리실, 기타의 합계  
 3) 보통교실과 특별교실 분리항목을 보통교실수만 파악(2012년 ~)

※ 면적 단위 ㎡ 에서 천㎡로 변경, 일반계고등학교조사표에서 특목고로 분리조사(2012년~)

자료 : 충남과학고

### 6-1. 특수목적 고등학교(국·공립)

As of Apr. 1.

Unit : Person, 1,000m<sup>2</sup>, Each

졸업후 현황 The situation after Graduating		입학상황 Admission of Freshmen		교지면적 <sup>1)</sup> School site	건물면적 <sup>2)</sup> Building areas	교실수 <sup>3)</sup> No. of Classrooms	Year Schools
졸업자 Graduates	진학자 Advancement into higher schooling	입학정원 Freshmen quota	입학자 Entrants				
54	54	60	61	23.4	10.4	9	2013
65	63	74	74	23.4	10.4	9	2014
57	55	75	75	23.4	10.4	9	2015
26	25	75	75	23.4	10.4	12	2016
78	70	72	73	23.4	10.4	12	2017
75	72	72	72	23.4	10.4	12	2018
54	46	77	77	23.4	10.4	12	2019
69	59	73	73	23.4	10.4	12	2020
<b>74</b>	<b>63</b>	<b>72</b>	<b>72</b>	<b>23.4</b>	<b>10.4</b>	<b>12</b>	<b>2021</b>
74	63	72	72	23.4	10.4	12	Chungnam Science High School

Source : Chungnam Science High School

### 7-1. 특성화고 및 마이스터 고등학교(국·공립)

단위 : 명, 천㎡, 개

매년 4월 1일 현재

연도별 학교별	학교수 No. of Schools	학급수 No. of Class rooms	학생수 Students			교원수 Teachers			직원수 Clerical staffs		
			계	남	여	계	남	여	계	남	여
			Total	Male	Female	Total	Male	Female	Total	Male	Female
2013	2	40	878	581	297	86	58	28	18	12	6
2014	2	41	874	568	306	88	50	36	17	11	6
2015	2	41	877	551	326	89	52	37	16	10	6
2016	2	42	859	563	296	99	57	42	15	8	7
2017	2	42	800	559	241	90	56	34	27	9	18
2018	2	40	731	530	201	91	54	37	29	13	16
2019	2	39	649	480	169	93	50	43	31	13	18
2020	2	36	578	437	141	94	53	41	32	14	18
<b>2021</b>	<b>2</b>	<b>35</b>	<b>522</b>	<b>400</b>	<b>122</b>	<b>93</b>	<b>50</b>	<b>43</b>	<b>31</b>	<b>15</b>	<b>16</b>
공주마이스터고	1	12	231	181	50	34	24	10	5	3	2
공주생명과학고	1	23	291	219	72	59	26	33	26	12	14

주 : 1) 교지면적은 교사대지와 체육장의 합계, 2) 건물은 보통 및 특별교실, 관리실, 기타의 합계

3) 보통교실과 특별교실 분리항목을 보통교실수만 파악(2012년 ~)

※ 면적 단위 ㎡ 에서 천㎡로 변경, 전문계고등학교 특성화고, 특목고, 자율고로 명칭변경 분리(2012년~)

자료 : 각 고등학교

### 7-1. 특성화 고등학교(국·공립)

As of Apr. 1.

Unit : Person, 1,000m<sup>2</sup>, Each

졸업후 현황 The situation after Graduating		입학상황 Admission of Freshmen		교지면적 <sup>1)</sup> School site	건물면적 <sup>2)</sup> Building areas	교실수 <sup>3)</sup> No. of Classrooms	Year Schools
졸업자 Graduates	진학자 Advancement into higher schooling	입학정원 Freshmen quota	입학자 Entrants				
306	118	296	298	96.9	37.1	40	2013
281	68	296	307	96.9	36.7	41	2014
284	72	296	292	96.9	36.7	41	2015
283	55	288	282	96.9	36.7	64	2016
294	40	264	252	96.9	36.7	64	2017
276	67	276	226	98	37	41	2018
260	82	256	200	98	37	41	2019
233	84	240	195	98	41	37	2020
<b>209</b>	<b>63</b>	<b>220</b>	<b>159</b>	<b>98</b>	<b>41</b>	<b>36</b>	<b>2021</b>
76	2	80	80	22.5	12.7	13	Gongju meister High School
133	61	140	79	75.4	28.1	23	Gongju Life Science High School

Source : Schools

## 7-2. 특성화 고등학교(사립)

단위 : 명, 천㎡, 개

매년 4월 1일 현재

연도별 학교별	학교수 No. of Schools	학급수 No. of Class rooms	학생 수 Students			교원 수 Teachers			직원 수 Clerical staffs		
			계	남	여	계	남	여	계	남	여
			Total	Male	Female	Total	Male	Female	Total	Male	Female
2013	1	12	338	207	131	28	17	11	4	2	3
2014	1	12	330	194	136	28	19	9	5	2	3
2015	1	12	330	194	136	28	19	9	5	2	3
2016	1	12	309	177	132	28	17	11	5	2	3
2017	1	12	282	154	128	29	16	13	5	2	3
2018	1	12	251	137	114	29	15	14	5	2	3
2019	1	12	214	112	102	30	16	14	5	2	3
2020	1	12	195	110	85	30	15	15	5	2	3
2021	1	12	200	108	92	30	14	16	5	2	3
공주정보고	1	12	200	108	92	30	14	16	5	2	3

주 : 1) 교지면적은 교사대지와 체육장의 합계, 2) 건물은 보통 및 특별교실, 관리실, 기타의 합계

3) 보통교실과 특별교실 분리항목을 보통교실수만 파악(2012년 ~)

※ 면적 단위 ㎡ 에서 천㎡로 변경, 전문계고등학교 특성화고, 특목고, 자율고로 명칭변경 분리(2012년~)

자료 : 공주정보고등학교

## 7-2. 특성화 고등학교(사립)

As of Apr. 1.

Unit : Person, 1,000m<sup>2</sup>, Each

졸업후 현황 The situation after Graduating		입학상황 Admission of Freshmen		교지면적 <sup>1)</sup> School site	건물면적 <sup>2)</sup> Building areas	교실수 <sup>3)</sup> No. of Classrooms	Year Schools
졸업자 Graduates	진학자 Advancemen t into higher schooling	입학정원 Freshmen quota	입학자 Entrants				
113	47	108	109	24.9	7	12	2013
111	28	108	109	24.9	7	12	2014
111	28	108	109	24.9	7	12	2015
107	21	100	100	24.9	7	12	2016
105	38	92	89	24.9	7	12	2017
97	34	92	77	24.9	7	12	2018
95	41	88	61	24.9	7	12	2019
79	49	80	62	24.9	7	12	2020
73	51	80	80	25.1	8	12	2021
73	51	80	80	25.1	8	12	Gongju Information High School

Source : Gongju Information High School

## 8. 전 문 대 학

단위 : 명, ㎡, 개

매년 4월 1일 현재

연 도 별 대 학 별	학교수 Number of schools	학과수 No. of departments	학 생 수 Students			교 원 수 Teachers			직 원 수 Clerical staffs		
			계	남	여	계	남	여	계	남	여
			Total	Male	Female	Total	Male	Female	Total	Male	Female
2012	1	28	3,391	1,492	1,899	86	56	30	45	39	6
2013	-	-	-	-	-	-	-	-	-	-	-
2014	-	-	-	-	-	-	-	-	-	-	-
2015	-	-	-	-	-	-	-	-	-	-	-
2016	-	-	-	-	-	-	-	-	-	-	-
2017	-	-	-	-	-	-	-	-	-	-	-
2018	-	-	-	-	-	-	-	-	-	-	-
2019	-	-	-	-	-	-	-	-	-	-	-
2020	-	-	-	-	-	-	-	-	-	-	-
2021	-	-	-	-	-	-	-	-	-	-	-

자료 : 기획담당관실

주1) 공주영상대학이 2012.07.01.자로 세종특별자치시로 편입

2) 단위 천㎡에서 ㎡로 단위 변경(2020~)

3) 교지면적, 건물면적 항목 삭제, 교육기본시설면적 추가(2020~)

4) 졸업후현황의 진학자, 취업자, 입대자는 취업통계연보 참고

## 8. College

As of Apr. 1.

Unit : Person, m<sup>2</sup>, Each

졸업 후 현황 The situation after Graduating				입학상황 Admission of Freshmen		교육기본 시설면적 (Areas of Basic Educational Facility)	Year College
졸업자 Graduates	진학자 Advancemen t into higher schooling	취업자 Employed	입대자 Military served	지원자수 Applicants	입학자수 Entrants		
1,344	56	654	12	6,906	1,613	-	2012
-	-	-	-	-	-	-	2013
-	-	-	-	-	-	-	2014
-	-	-	-	-	-	-	2015
-	-	-	-	-	-	-	2016
-	-	-	-	-	-	-	2017
-	-	-	-	-	-	-	2018
-	-	-	-	-	-	-	2019
-	-	-	-	-	-	-	2020
-	-	-	-	-	-	-	2021

Source : Planning Office

## 9. 교육 대학교

단위 : 명, ㎡, 개

매년 4월 1일 현재

연도별 대학별	학교수 No. of schools	학과수 No. of Departments	학생수 Students			교원수 Teachers		
			계	남	여	계	남	여
			Total	Male	Female	Total	Male	Female
2013	1	1	1,739	601	1,138	88	67	21
2014	1	1	1,664	574	1,090	83	62	21
2015	1	1	1,570	532	1,038	86	62	24
2016	1	1	1,555	506	1,049	88	63	25
2017	1	1	1,548	521	1,027	85	60	25
2018	1	1	1,522	518	1,004	85	57	28
2019	1	1	1,517	534	983	87	57	30
2020	1	1	1,490	564	926	79	54	25
<b>2021</b>	<b>1</b>	<b>1</b>	<b>1,493</b>	<b>589</b>	<b>904</b>	<b>82</b>	<b>55</b>	<b>27</b>
국립공주교육 대학교	1	1	1,493	589	904	82	55	27

자료 : 국립공주교육대학교

주 1) 졸업후현황의 진학자, 취업자, 입대자는 취업통계연보 참고

2) 단위 천㎡에서 ㎡로 단위 변경(2020~)

3) 교지면적, 건물면적 항목 삭제, 교육기본시설면적 추가(2020~)

### 9. University of Education

As of Apr. 1.

Unit : Person, m<sup>2</sup>, Each

직원수 Clerical staffs			졸업후 현황 The situation after Graduating		입학상황 Admission of Freshmen		교육기본 시설면적 (Areas of Basic Educational Facility)	Year College
계 Total	남 Male	여 Female	졸업자 Graduates	취업자수 Employed	지원자수 Applicants	입학자수 Entrants		
53	40	13	503	386	1,855	381		2013
53	39	14	452	317	1,637	379		2014
55	37	18	458	386	2,570	372		2015
64	41	23	374	332	2,278	372		2016
59	39	20	381	316	2,027	381		2017
57	37	20	381	334	1,472	379		2018
57	37	20	380	311	1,495	383		2019
74	40	34	359	297	1,573	380	67,116.00	2020
74	40	34	338	192	1,467	381	46,122.00	2021
74	40	34	338	192	1,467	381	46,122.00	Gongju National university of Education

Source : Gongju National university of Education

## 10. 대 학 교

단위 : 명,㎡, 개

매년 4월 1일 현재

연 도 별 대 학 별	학교수 No. of schools	학과수 No. of Departments	학 생 수 Students			교 원 수 Teachers			직 원 수 Clerical staffs		
			계	남	여	계	남	여	계	남	여
			Total	Male	Female	Total	Male	Female	Total	Male	Female
2013	1	97	19,394	11,861	7,533	546	468	78	273	189	84
2014	1	98	19,354	11,820	7,534	554	476	78	268	179	89
2015	1	97	19,221	11,722	7,499	554	473	81	262	173	89
2016	1	98	18,740	11,342	7,398	553	469	84	274	179	95
2017	1	98	18,210	10,925	7,285	550	462	88	279	182	97
2018	1	97	17,690	10,522	7,168	559	463	96	281	177	104
2019	1	97	17,295	10,253	7,042	560	457	103	268	163	105
2020	1	97	12,945	6,778	6,167	556	445	111	517	242	275
2021	1	101	16,478	9,645	6,833	556	443	113	568	253	315
국립 공주 대학교	1	101	16,478	9,645	6,833	556	443	113	568	253	315

자료 : 국립공주대학교

주 1) 졸업후현황의 진학자, 취업자, 입대자는 취업통계연보 참고

2) 단위 천㎡에서 ㎡로 단위 변경(2020~)

3) 교지면적, 건물면적 항목 삭제, 교육기본시설면적 추가(2020~)

### 10. Colleges and Universities

As of Apr. 1.

Unit : Person, m<sup>2</sup>, Each

졸업 후 현황 <sup>주1)</sup> The situation after Graduating				입학상황 Admission of Freshmen		교육기본 시설면적 (Areas of Basic Educational Facility)	Year College
졸업자 Graduates	진학자 Advancement into higher schooling	취업자 Employed	입대자 Military served	지원자수 Applicants	입학자수 Entrants		
3,253	239	1,394	12	20,419	3,481	353.2	2013
3,290	224	1,347	14	20,195	3,506	356.1	2014
3,220	210	1,347	12	29,511	3,468	364.5	2015
3,343	208	1,381	10	28,657	3,223	372.8	2016
3,316	...	...	...	23,788	3,164	386.0	2017
3,295	...	...	...	26,543	3,212	389.1	2018
2,674	...	...	...	25,899	3,173	389.1	2019
3,093	172	1,569	0	21,039	3,153	218.9	2020
<b>3,160</b>	<b>178</b>	<b>1,554</b>	<b>20</b>	<b>21,010</b>	<b>3,177</b>	<b>218.9</b>	<b>2021</b>
3,160	178	1,554	20	21,010	3,177	218.9	Gongju National university

Source : Kongju National university

## 11. 대 학 원

단위 : 명

매년 4월 1일 현재

연 도 별 대 학 별	학 교 수 No. of schools	학 과 수 Department		입 학 정 원 Entrance quata		석 사 과 정 학 생 수 Students in MD course			박 사 과 정 학 생 수 Students in DD course		
		석 사 MD course	박 사 DD course	석 사 MD	박 사 DD	계 Total	남 Male	여 Female	계 Total	남 Male	여 Female
2013	9	171	64	1,230	181	3,052	1,419	1,633	614	397	217
2014	9	175	64	1,168	181	3,116	1,454	1,662	622	394	228
2015	8	153	67	938	181	2,582	1,203	1,379	638	380	258
2016	9	108	68	1,168	181	2,923	1,282	1,641	651	398	253
2017	9	111(63)	68	1,168	181	2,855	1,250	1,605	657	397	260
2018	7	111(49)	69	1,105	181	2,468	1,005	1,463	562	341	221
2019	7	114(49)	69	1,017	156	2,307	949	1,358	563	363	200
2020	7	163	73	1,105	181	2,423	919	1,504	644	355	289
<b>2021</b>	<b>8</b>	<b>137</b>	<b>52</b>	<b>1,106</b>	<b>165</b>	<b>2,628</b>	<b>997</b>	<b>1,631</b>	<b>649</b>	<b>369</b>	<b>280</b>
공주대학교 일반대학원	1	51	48	429	159	860	468	392	637	358	279
공주대학교 교육대학원	1	34	-	242	-	738	175	563	-	-	-
공주대학교 경영대학원	1	1	-	31	-	83	63	20	-	-	-
공주대학교 국가사회안전 대 학 원	1	5	-	40	-	97	71	26	-	-	-
공주대학교 특 수 교 육 대 학 원	1	6	-	70	-	220	38	182	-	-	-
공주대학교 문화유산 대학원	1	1	-	30	-	73	26	47	-	-	-
공주대학교 정책융합전문 대학원	1	4	4	34	6	50	32	18	12	11	1
공 주 교 육 대 학 교 교육대학원	1	35	-	230	-	507	124	383	-	-	-

주 1) ( )안의 숫자는 전공수임 2) 대학원 전임 교원은 없음

주 2) 공주대학교 산업과학대학원, 공주대학교 테크노 융합대학원 삭제 2017년~

자료 : 각 대학원

### 11. Graduate Schools

As of Apr. 1.

Unit : Person

교원수 Teachers			사무직원수 Clerical staffs			졸업후상황 The situation after Graduating		입학상황 Entrance				Year Graduate Schools
계 Total	남 Male	여 Female	계 Total	남 Male	여 Female	석사 MD	박사 DD	석사과정 MD		박사과정 DD		
								지원자 Applicants	입학자 Entrants	지원자 Applicants	입학자 Entrants	
1	1	-	7	4	3	817	83	1,489	1,128	329	196	2013
1	1	-	3	2	1	736	78	1,580	1,160	338	199	2014
-	-	-	-	-	-	681	83	1,342	943	342	218	2015
3	1	2	3	2	1	2,309	79	1,464	983	333	195	2016
3	1	2	3	2	1	1,480	98	1,465	975	336	181	2017
3	-	3	2	2	-	2,422	106	1,375	901	306	174	2018
7	1	6	2	2	-	611	60	1,440	824	328	179	2019
5	1	4	11	5	6	701	126	1,578	911	360	206	2020
<b>7</b>	<b>1</b>	<b>6</b>	<b>13</b>	<b>7</b>	<b>6</b>	<b>724</b>	<b>114</b>	<b>1,838</b>	<b>1,017</b>	<b>359</b>	<b>200</b>	<b>2021</b>
1	1	-	10	5	5	283	114	584	419	353	194	Kongju university Graduate School of the university
-	-	-	-	-	-	192	-	762	245	-	-	Kongju university Graduate School of Education
-	-	-	-	-	-	33	-	41	36	-	-	Kongju university Graduate School of Business & Public Administration
-	-	-	-	-	-	23	-	53	41	-	-	Kongju university Graduate School of Educational & Information-social welfare
2	-	2	1	-	1	41	-	149	69	-	-	Kongju university Graduate School of special Education
-	-	-	-	-	-	17	-	30	27	-	-	Kongju university Graduate School of Cultural Heritage
-	-	-	-	-	-	-	-	24	24	6	6	Kongju university Graduate School of Convergence and Public Affairs
4	-	4	2	2	-	135	-	195	156	-	-	Gongju National university Graduate School of Education

Source : Graduate Schools

## 12. 기 타 학 교

단위 : 명, 천㎡, 개

매년 4월 1일 현재

연도별 학교별	학교수 No. of schools	학급수 No. of class rooms	학 생 수			교 원 수			사무직원수		
			Students			Teachers			Staffs		
			계	남	여	계	남	여	계	남	여
			Total	Male	Female	Total	Male	Female	Total	Male	Female
2013	1	34	189	140	49	57	18	39	21	6	15
2014	1	34	182	132	50	57	20	37	21	6	15
2015	1	34	180	127	53	56	20	36	21	5	16
2016	1	33	157	104	53	56	16	40	18	5	13
2017	1	27	146	98	48	50	12	38	14	6	8
2018	1	22	88	59	29	48	14	34	13	7	6
2019	1	21	93	64	29	40	12	28	12	6	6
2020	1	21	81	53	28	41	13	28	9	6	3
2021	1	19	70	45	25	40	9	31	8	5	3
공주 정명학교	1	19	70	45	25	40	9	31	8	5	3

※ 면적 단위 ㎡ 에서 천㎡로 변경

자료 : 공주정명학교

주1) 교지면적은 교사대지와 체육장의 합계

## 12. Other Schools

As of Apr. 1.

Unit : Person, 1,000m<sup>2</sup>, Each

졸업후현황 The situation after graduating		입학자 Entrants	교지면적 School sites	건물면적 Building areas	교실수 No. of Classrooms	Year School
진학자 Advancement into higher schooling						
87	41	70	24.1	10.8	56	2013
58	37	57	24.1	10.8	56	2014
20	-	1	24.1	10.8	58	2015
64	-	54	23.5	10.8	55	2016
55	-	48	23.5	10.8	27	2017
58	-	41	23.5	10.8	22	2018
25	-	33	23.5	10.8	21	2019
38	7	30	23.5	11.0	21	2020
<b>31</b>	-	<b>22</b>	<b>23.5</b>	<b>11.0</b>	<b>48</b>	<b>2021</b>
31	-	22	23.5	11.0	48	Gongju Jeoung- Myeong School

Source : Gongju Jeoung- Myeong School

## 13. 적령아동 취학(입학상황)

단위 : 명, %

매년 4월 1일 현재

연도별 읍면별 학교별	취학대상자 Children											
	계			적령아동			유예 및 과령아			조기입학신청자		
	Total			Children of schooling age			Children over the schooling age			Applicant for Earlier Entrant		
	남	여		남	여		남	여		남	여	
Male	Female	Male	Female	Male	Female	Male	Female	Male	Female			
2012	845	418	427	840	417	423	4	1	3	1	-	1
2013	908	449	459	894	445	449	4	2	2	10	2	8
2014	890	476	414	876	472	404	9	3	6	5	1	4
2015	812	404	408	807	402	405	3	1	2	2	1	1
2016	747	393	354	724	380	344	13	8	5	1	-	1
2017	787	407	380	757	392	365	26	13	13	4	2	2
2018	784	381	403	767	373	394	17	8	9	-	-	-
2019	805	424	381	772	408	364	29	15	14	4	1	3
2020	797	423	374	768	409	359	27	13	14	2	1	1
<b>2021</b>	<b>629</b>	<b>340</b>	<b>289</b>	<b>628</b>	<b>339</b>	<b>289</b>	<b>1</b>	<b>1</b>	<b>-</b>	<b>-</b>	<b>-</b>	<b>-</b>
유구읍	30	19	11	30	19	11	-	-	-	-	-	-
이인면	8	3	5	8	3	5	-	-	-	-	-	-
탄천면	10	7	3	10	7	3	-	-	-	-	-	-
계룡면	15	10	5	15	10	5	-	-	-	-	-	-
반포면	8	3	5	8	3	5	-	-	-	-	-	-
의당면	24	15	9	24	15	9	-	-	-	-	-	-
정안면	19	6	13	19	6	13	-	-	-	-	-	-
우성면	34	17	17	34	17	17	-	-	-	-	-	-
사곡면	13	7	6	13	7	6	-	-	-	-	-	-
신평면	5	1	4	5	1	4	-	-	-	-	-	-
중동초	21	9	12	21	9	12	-	-	-	-	-	-
금학초	14	7	7	14	7	7	-	-	-	-	-	-
대봉초	9	7	2	9	7	2	-	-	-	-	-	-
봉황초	15	11	4	15	11	4	-	-	-	-	-	-
효포초	11	9	2	10	8	2	1	1	-	-	-	-
신관초	95	53	42	95	53	42	-	-	-	-	-	-
신월초	189	101	88	189	101	88	-	-	-	-	-	-
교동초	29	15	14	29	15	14	-	-	-	-	-	-
부설초	80	40	40	80	40	40	-	-	-	-	-	-

자료 : 충청남도 공주교육지원청

### 13. Admission of Freshmen

As of Apr. 1.

Unit : Person, %

취 학 자 Enrollments													취학률 Percentage of enrollment	Year Eup & Myeon schools		
계		적령아동			유예 및 과령아			조기입학신청자		기 타others						
남 Male	여 Female	남 Male	여 Female	남 Male	여 Female	남 Male	여 Female	남 Male	여 Female	남 Male	여 Female					
838	...	...	832	...	...	-	...	...	-	...	...	-	...	...	0.0	2012
886	...	...	873	...	...	4	...	...	9	...	...	-	...	...	97.5	2013
874	...	...	952	...	...	11	...	...	3	...	...	1	...	...	98.2	2014
805	...	...	801	...	...	2	...	...	2	...	...	-	...	...	99.1	2015
729	...	...	722	...	...	6	...	...	1	...	...	-	...	...	97.6	2016
751	...	...	742	...	...	5	...	...	4	...	...	-	...	...	95	2017
740	...	...	737	...	...	3	...	...	-	...	...	-	...	...	94	2018
724	...	...	717	...	...	3	...	...	4	...	...	-	...	...	88	2019
754	404	350	657	350	307	31	19	12	1	1	-	65	34	31	86	2020
<b>605</b>	<b>327</b>	<b>278</b>	<b>603</b>	<b>326</b>	<b>277</b>	<b>1</b>	<b>1</b>	-	-	-	-	<b>1</b>	-	<b>1</b>	<b>96.2</b>	<b>2021</b>
30	19	11	30	19	11	-	-	-	-	-	-	-	-	-	100.0	Yugu-eup
7	3	4	7	3	4	-	-	-	-	-	-	-	-	-	87.5	lin-myeon
10	7	3	10	7	3	-	-	-	-	-	-	-	-	-	100	Tancheon-myeon
14	10	4	14	10	4	-	-	-	-	-	-	-	-	-	93.3	Gyeryong-myeon
6	2	4	6	2	4	-	-	-	-	-	-	-	-	-	75.0	Banpo-myeon
24	15	9	23	15	8	-	-	-	-	-	-	1	-	1	100.0	Uidang-myeon
18	5	13	18	5	13	-	-	-	-	-	-	-	-	-	94.7	Jeongan-myeon
34	17	17	34	17	17	-	-	-	-	-	-	-	-	-	100.0	Useong-myeon
13	7	6	13	7	6	-	-	-	-	-	-	-	-	-	100	Sagok-myeon
3	1	2	3	1	2	-	-	-	-	-	-	-	-	-	60	Sinpung-myeon
20	9	11	20	9	11	-	-	-	-	-	-	-	-	-	95.2	중 동 초
13	7	6	13	7	6	-	-	-	-	-	-	-	-	-	92.9	금 학 초
9	7	2	9	7	2	-	-	-	-	-	-	-	-	-	100.0	태 봉 초
15	11	4	15	11	4	-	-	-	-	-	-	-	-	-	100.0	봉 황 초
10	8	2	9	7	2	1	1	-	-	-	-	-	-	-	90.9	효 포 초
84	46	38	84	46	38	-	-	-	-	-	-	-	-	-	88.4	신 관 초
188	100	88	188	100	88	-	-	-	-	-	-	-	-	-	99.5	신 월 초
27	13	14	27	13	14	-	-	-	-	-	-	-	-	-	93.1	교 동 초
80	40	40	80	40	40	-	-	-	-	-	-	-	-	-	100	부 설 초

XIV  
교 육 및 문 화

## 14. 사설 학원 및 독서실(2-1)

단위 : 개, 명

연도별 읍면동별	사설 학원							
	학원 수							
	합계	학교교과 교습학원						
		school curriculum Education and Training Institute						
Total	소계 Sub- total	입시검정 및 보습 Entrance Exam Certification & Supplementary Courses	국제화 International Practical Affairs	예능 Arts	특수교육 Special Education	종합 Synthesis	기타 Others	
2012	148	137	69	18	46	-	...	4
2013	143	132	62	15	40	-	...	15
2014	143	132	64	18	41	-	...	9
2015	137	126	61	19	40	-	...	6
2016	124	115	59	17	33	-	...	6
2017	126	118	60	17	32	-	5	4
2018	126	117	64	17	30	-	4	2
2019	220	109	65	10	28	-	4	2
2020	115	103	62	12	24	-	4	1
<b>2021</b>	<b>110</b>	<b>97</b>	<b>57</b>	<b>12</b>	<b>24</b>	-	<b>3</b>	<b>1</b>
유구읍	6	6	4	-	2	-	-	-
이인면	-	-	-	-	-	-	-	-
탄천면	-	-	-	-	-	-	-	-
계룡면	2	2	1	-	1	-	-	-
반포면	-	-	-	-	-	-	-	-
의당면	-	-	-	-	-	-	-	-
정안면	1	1	-	-	1	-	-	-
우성면	2	2	2	-	-	-	-	-
사곡면	-	-	-	-	-	-	-	-
신평면	-	-	-	-	-	-	-	-
중학동	19	17	11	3	3	-	-	-
웅진동	1	1	1	-	-	-	-	-
금학동	5	5	2	1	2	-	-	-
목룡동	2	2	1	-	1	-	-	-
신관동	72	61	35	8	14	-	3	1
월송동	-	-	-	-	-	-	-	-

자료 : 충청남도 공주교육지원청

주) : 항목추가(소계항목 및 사무실수 추가) 2011년 ~

주) : 항목추가(종합 추가) 2016년 ~

주) : 열람 좌석수 삭제(2016년~)

### 14. Private Institute and Reading Room(Cont'd)

Unit : Number, Person

Private Institutes							Year
Number of Institutions							
평생직업 교육학원 lifelong vocational education and training institute							
소계 Sub- total	직업기술 Occupational skills	국제화 International Practical Affairs	인문사회 Liberal arts and social sciences	기예 Crafts	종합 Synthesis		Dong
11	11	-	-	-	-		2012
11	11	-	-	1	-		2013
11	10	-	-	1	-		2014
11	10	-	-	1	-		2015
9	8	-	-	1	-		2016
8	7	-	-	1	-		2017
9	7	-	-	2	-		2018
8	7	-	-	1	-		2019
12	8	-	-	3	1		2020
<b>13</b>	<b>8</b>	-	-	<b>4</b>	<b>1</b>		<b>2021</b>
-	-	-	-	-	-		Yugu-eup
-	-	-	-	-	-		lin-myeon
-	-	-	-	-	-		Tancheon-myeon
-	-	-	-	-	-		Gyeryong-myeon
-	-	-	-	-	-		Banpo-myeon
-	-	-	-	-	-		Uidang-myeon
-	-	-	-	-	-		Jeongan-myeon
-	-	-	-	-	-		Useong-myeon
-	-	-	-	-	-		Sagok-myeon
-	-	-	-	-	-		Sinpung-myeon
2	1	-	-	1	-		Junghak-dong
-	-	-	-	-	-		Ungjin-dong
-	-	-	-	-	-		Geumhak-dong
-	-	-	-	-	-		Ongnyong-dong
11	7	-	-	3	1		Singwan-dong
-	-	-	-	-	-		Wolsong-dong

Source : Chungcheongnam-do Gongju Office of Education

## 14. 사설 학원 및 독서실(2-2)

단위 : 개, 명

연 도 별 읍 면 동 별	사설학원 Private Institute		
	정원 T.O	강사수	강의실수
	Attendant	Instructors	classrooms
2012	6,727	351	250
2013	6,542	337	243
2014	5,732	326	251
2015	5,480	315	232
2016	5,091	260	228
2017	5,021	260	234
2018	6,038	424	483
2019	5,804	423	456
2020	5,425	423	456
<b>2021</b>	<b>3,971</b>	<b>373</b>	<b>441</b>
유 구 읍	202	11	26
이 인 면	-	-	-
탄 천 면	-	-	-
계 룡 면	90	2	10
반 포 면	-	-	-
의 당 면	-	-	-
정 안 면	7	1	8
우 성 면	60	2	3
사 곡 면	-	-	-
신 풍 면	-	-	-
중 학 동	854	29	57
웅 진 동	150	1	3
금 학 동	178	9	15
옥 룡 동	55	3	13
신 관 동	2,375	315	306
월 송 동	-	-	-

자료 : 충청남도 공주교육지원청

주) : 항목추가(소계항목 및 사무실수 추가) 2011년 ~

### 14. Private Institute and Reading Room

Unit : Number, Person

독서실 Reading room		Year Eup & Myeon Dong
독서실수 Reading rooms	열람실수 rooms	
8	100	
7	90	2013
7	90	2014
6	84	2015
5	78	2016
5	78	2017
7	44	2018
8	52	2019
8	52	2020
<b>8</b>	<b>52</b>	<b>2021</b>
-	-	Yugu-eup
-	-	lin-myeon
-	-	Tancheon-myeon
-	-	Gyeryong-myeon
-	-	Banpo-myeon
-	-	Uidang-myeon
-	-	Jeongan-myeon
-	-	Useong-myeon
-	-	Sagok-myeon
-	-	Sinpung-myeon
3	13	Junghak-dong
-	-	Ungjin-dong
-	-	Geumhak-dong
1	8	Ongnyong-dong
4	31	Singwan-dong
-	-	Wolsong-dong

Source : Chungcheongnam-do Gongju Office of Education

## 15. 공공도서관

단위 : 개, %, 권, 명, 천원

연도별 도서관별	도서관수 Number of libraries	좌석수 Seats	자료수				도서관 방문자수 Library visitors
			Number of data	도서 books	비도서 Non-books	연속간행물(종) periodical	
2011	4	1,100	403,645	386,757	16,698	276	646,374
2012	4	1,311	419,979	402,818	16,945	216	665,783
2013	4	1,349	437,147	419,175	17,789	183	608,219
2014	4	1,283	441,645	431,460	18,653	219	690,577
2015	4	1,240	463,411	443,749	19,586	212	558,586
2016	4	1,206	476,714	456,317	20,268	229	570,125
2017	4	1,377	487,217	465,464	21,688	135	267,623
2018	4	1,182	506,813	1,519,974	22,782	183	480,723
2019	4	1,216	508,832	484,970	23,668	194	375,638
<b>2020</b>	<b>4</b>	<b>1,284</b>	<b>499,960</b>	<b>475,772</b>	<b>24,029</b>	<b>235</b>	<b>108,751</b>
시립도서관 (웅진관)	1	373	159,546	153,727	5,755	64	37,967
시립도서관 (강북관)	1	497	140,200	122,705	17,433	62	40,377
공주도서관	1	230	112,657	111,816	841	76	12,912
공주 유구도서관	1	184	87,557	87,524	-	33	17,495

주 : 1) 인건비, 자료구입비, 기타운영비 합계

자료 : 각 도서관, 공주도서관과 공주유구도서관은 공주교육지원청 소속임

주) 2009부터 연속간행물 추가

### 15. Public Libraries

Unit : Each, %, Volumes, Person, 1000Won

자료실 이용자수 Reference library users	연간대출책수 Annual books lent	직 원 수 Staffs			예 산 <sup>1)</sup> Budget	Year Library
		남 Male	여 Female			
1,229,833	382,137	25	...	...	1,646,207	2011
1,229,710	386,387	23	...	...	1,506,387	2012
1,545,828	517,359	24	11	13	1,761,369	2013
436,924	525,388	24	11	13	1,664,320	2014
330,810	555,628	23	11	12	1,726,537	2015
376,350	451,134	26	11	15	1,854,432	2016
373,778	396,175	24	9	15	2,155,668	2017
331,186	472,205	25	11	14	2,226,727	2018
233,297	369,293	21	8	13	1,481,370	2019
<b>72,635</b>	<b>157,578</b>	<b>22</b>	<b>9</b>	<b>13</b>	<b>1,848,710</b>	<b>2020</b>
25,654	44,538	5	1	4	1,423,472	City Library
34,215	66,644	6	2	4		
5,761	31,205	6	4	2	218,322	Gongju Library
7,005	15,191	5	2	3	206,916	Yugu Library

Source : Each Library

## 16. 공립 박물관

단위 : 명, 점

연도별 박물관별	입장객  Visitors	소장품(점) Museum Piece					
		계  Total	금속  Metal	옥석  Gems	토도  Pottery	골각  Curios	목죽초칠  Wooden and bamboo products
2012	125,173	2,538	-	760	14	160	-
2013	120,622	2,538	-	760	14	160	-
2014	128,045	2,538	-	760	14	160	-
2015	156,303	2,538	-	760	14	160	-
2016	288,325	2,538	-	760	14	160	-
2017	315,857	2,538	-	760	14	160	-
2018	294,015	2,538	-	760	14	160	-
2019	270,119	2,538	-	760	14	160	-
<b>2020</b>	<b>70,690</b>	<b>2,538</b>	<b>-</b>	<b>760</b>	<b>14</b>	<b>160</b>	<b>-</b>
공주석장리 박물관	70,690	2,538	-	760	14	160	-

자료 : 문화재과

### 16. Public Museums

Unit : Person, Piece

소 장 품 (점) Museum Piece						Year Museums
철피모지직 Ironware fur and pelt	서화탁본 Pictorial Art and Calligraphy	편직제품 Weaving	무 구 Weapons	의 상 Clothing	기 타 Others	
-	-	-	-	-	1,604	2012
-	-	-	-	-	1,604	2013
-	-	-	-	-	1,604	2014
-	-	-	-	-	1,604	2015
-	-	-	-	-	1,604	2016
-	-	-	-	-	1,604	2017
-	-	-	-	-	1,604	2018
-	-	-	-	-	1,604	2019
-	-	-	-	-	1,604	2020
-	-	-	-	-	1,604	Gong Ju Seokjangni Museum

Source : 'Gong Ju Seokjangni Museum

## 17. 문화재

단위 : 개

연도별	지정문화재								
	총계 Grand Total	국가지정문화재 State-designated Heritage							
		국보	보물	사적	명승	천연기념물	국가무형문화재	국가민속문화재	
		National treasure	Treasure	Historic site	Scenic site	Natural monument	National Intangible cultural heritage	National Folklore cultural heritage	
2012	144	48	16	21	8	1	1	1	-
2013	153	47	16	21	8	1	-	1	-
2014	155	47	16	21	8	1	-	-	-
2015	156	47	16	21	8	1	-	1	-
2016	157	47	16	21	8	1	-	1	-
2017	157	47	16	21	8	1	-	1	-
2018	159	47	16	21	8	1	-	1	-
2019	161	47	16	21	8	1	-	1	-
2020	164	49	16	23	8	1	-	1	-

자료 : 문화재과

주1) 사적 및 명승 항목을 사적, 명승으로 구분하여 작성(2020~)

### 17. Cultural Heritage

Unit : Each

Designated Cultural Heritage					등록문화재 Registered cultural heritage		Year	
시도지정문화재 City/Province-designated Heritage					문화재 자료 Cultural heritage material	국가등록 문화재 State- Registered cultural heritage		시도등록 문화재 City/Province- Registered cultural heritage
계	시도 유형문화재 Tangible culture heritage	시도 무형문화재 Intangible cultural heritage	시도 기념물 Monument	시도 민속문화재 Folklore cultural heritage				
Total								
62	35	5	20	2	31	4	2012	
71	43	6	20	2	31	4	2013	
72	44	6	20	2	31	5	2014	
73	45	6	20	2	31	5	2015	
74	46	6	20	2	31	5	2016	
74	46	6	20	2	31	5	2017	
76	47	6	21	2	31	5	2018	
77	48	6	21	2	32	5	2019	
<b>78</b>	<b>48</b>	<b>7</b>	<b>21</b>	<b>2</b>	<b>32</b>	<b>5</b>	<b>2020</b>	

Source : Cultural Assets Division

## 18. 예 슬 단

단위 : 명

연도별	교향악단				국 악 단				무용단			
	Municipal symphony orchestra				Municipal symphony orchestra				Ballet troupes			
	창단일 Date of organiz	단원 Groups			창단일 Date of organiz	단원 Groups			창단일 Date of organiz	단원 Groups		
		계 Total	상임 Pem.	비상임 Temp.		계 Total	상임 Pem.	비상임 Temp.		계 Total	상임 Pem.	비상임 Temp.
2011	1990.11.15.	72	72	-	1997.10.29.	20	12	8	-	-	-	-
2012	1990.11.15.	70	70	-	1997.10.29.	20	13	7	-	-	-	-
2013	1990.11.15.	73	73	-	1997.10.29	21	13	8	-	-	-	-
2014	1990.11.15	76	76	-	1997.10.29	21	13	8	-	-	-	-
2015	1990.11.15.	73	73	-	1997.10.29.	19	11	8	-	-	-	-
2016	1990.11.15	72	72	-	1997.10.29	20	12	8	-	-	-	-
2017	1990.11.15	72	72	-	1997.10.29	20	12	8	-	-	-	-
2018	1990.11.15	70	70	-	1997.10.29.	21	13	8	-	-	-	-
2019	1990.11.15	68	68	-	1997.10.29.	22	20	2	-	-	-	-
2020	1990.11.15.	69	69	-	1997.10.29.	23	23	-	-	-	-	-

자료 : 문화체육과

### 18. Art Performing Organizations

Unit : Person

합창단 Choral groups				소년.소녀 합창단 Boy and girl choral groups				연극단 Drama groups				가무단 Singing and dancing groups				Year
창단일 Date of organiz		단원 Groups		창단일 Date of organiz		단원 Groups		창단일 Date of organiz		단원 Groups		창단일 Date of organiz		단원 Groups		
계 Total	상임 Pem.	비상임 Temp.	계 Total	상임 Pem.	비상임 Temp.	계 Total	상임 Pem.	비상임 Temp.	계 Total	상임 Pem.	비상임 Temp.	계 Total	상임 Pem.	비상임 Temp.		
-	-	-	-	-	-	-	-	-	-	-	-	-	-	-	-	2010
-	-	-	-	-	-	-	-	-	-	-	-	-	-	-	-	2011
-	-	-	-	-	-	-	-	-	-	-	-	-	-	-	-	2013
2014.1.1	45	16	29	-	-	-	-	-	-	-	-	-	-	-	-	2014
2014.1.1.	47	17	30	-	-	-	-	-	-	-	-	-	-	-	-	2015
2014.1.1	41	14	27	-	-	-	-	-	-	-	-	-	-	-	-	2016
2014.1.1	41	14	27	-	-	-	-	-	-	-	-	-	-	-	-	2017
2014.1.1.	46	17	29	-	-	-	-	-	-	-	-	-	-	-	-	2018
2014.1.1.	45	-	45	-	-	-	-	-	-	-	-	-	-	-	-	2019
2014.1.1.	49	-	49	-	-	-	-	-	-	-	-	-	-	-	-	2020

source: Culture & Sports Division

## 19. 문화 공간

단위 : 개소

연도별	공연시설 Stage Facilities				전시실 Exhibition facilities	
	공공공연장 Public	민간공연장 Private	영화관 Movie theater	스크린 수	미술관 Art museum	화랑 Gallery
				No. of screens		
2011	2	-	1	7	1	-
2012	2	-	1	7	1	-
2013	2	-	1	7	1	-
2014	2	-	1	7	1	-
2015	3	-	1	7	1	-
2016	2	-	1	7	1	-
2017	2	-	1	7	1	-
2018	2	-	1	7	1	-
2019	2	-	1	7	1	-
2020	2	-	1	7	1	-

자료 : 문화체육과

주 : 2009부터 스크린수 추가, 1) '복지회관'을 '종합복지회관'으로 명칭변경(2011년~)

### 19. Cultural Facilities

Unit : Place

지역문화복지시설 Local area cultural welfare facilities			기타시설 Other			Year
시민회관 (문예회관) Si public center	종합복지회관 <sup>1</sup> General Welfare center	청소년회관 Youth center	문화원 Cultural center	국악원 Traditional performing arts center	전수회관 Initiation center	
1	1	1	1	1	1	2011
1	1	1	1	1	1	2012
1	1	1	1	1	1	2013
1	1	1	1	1	1	2014
1	1	-	1	1	1	2015
1	1	-	1	1	1	2016
1	1	-	1	1	1	2017
1	1	-	1	1	1	2018
1	1	-	1	1	1	2019
1	1	-	1	1	1	2020

Source : Culture and Sports Division

XIV  
국악원  
전수회관

## 20. 체육 시설(2-1)

### 가. 공공체육시설

단위 : 개소

연도별	합계 Total	공공 체육 시설 public sports facilities							
		육상 경기장 Stadium	축구장 Football field	하키장 Hockey ground	야구장 Baseball field	사이클 경기장 Cycle field	테니스 장 Tennis court	씨름장 Ssireum field	간이 운동장 (동네체육 시설) Play ground
		개소	개소	개소	개소	개소	개소	개소	개소
2012	56	1	-	-	1	-	1	-	46
2013	58	1	1	-	1	-	1	-	46
2014	61	1	1	-	2	-	1	-	48
2015	103	1	1	-	2	-	1	-	90
2016	115	1	1	-	2	-	1	-	102
2017	125	1	1	-	2	-	1	-	112
2018	236	1	2	-	2	-	1	-	222
2019	279	1	2	-	2	-	1	-	265
2020	304	1	2	-	2	-	1	-	290

주) 2010년부터 면적삭제 및 합계항목 추가

자료 : 문화체육과

## 20. Public Sports Facilities(Cont'd)

### 가. public sports facilities

Unit : number

공공 체육 시설 public sports facilities											Year
체육관 Gym			수영장 Swimming pools	국궁장 Archery field	양궁장 Western style archery field	승마장 Equest- rian field	골프 연습장 Golf practice range	조정 카누장 Canoe- ing center	요트장 Marina	빙상장 Ice rink	
구기 체육관 Ball game	투기 체육관 Match	생활 체육관 Sports for all									
개소	개소	개소	개소	개소	개소	개소	개소	개소	개소	개소	
3	-	1	2	1	-	-	-	-	-	-	2012
3	-	1	2	1	1	-	-	-	-	-	2013
3	-	1	2	1	1	-	-	-	-	-	2014
3	-	1	2	1	1	-	-	-	-	-	2015
3	-	1	2	1	1	-	-	-	-	-	2016
3	-	1	2	1	1	-	-	-	-	-	2017
3	-	1	2	1	1	-	-	-	-	-	2018
3	-	1	2	1	1	-	-	-	-	-	2019
3	-	1	2	1	1	-	-	-	-	-	2020

Source : Culture and Sports Division

## 20. 체육시설(2-2)

### 나. 신고·등록 체육시설업

단위 : 개소

연도별	합계 Total	신 고 체 육 시 설							
		요트장	조정장	카누장	빙상장	승마장	종합 체육시설	수영장	체육도장
		Marina	Regatta	Canoeing center	Icerink	Eques trian field	Sports complex	Swimm ing Pools	Exercise hall
		개소	개소	개소	개소	개소	개소	개소	개소
2012	87	-	-	-	-	1	-	1	27
2013	88	-	-	-	-	1	-	2	27
2014	72	-	-	-	-	1	-	1	20
2015	74	-	-	-	-	1	-	1	18
2016	83	-	-	-	-	1	-	1	19
2017	88	-	-	-	1	-	-	1	20
2018	87	-	-	-	1	-	-	1	21
2019	81	-	-	-	-	-	-	1	21
2020	87	-	-	-	-	-	-	1	22

자료 : 문화체육과

## 20. Public Sports Facilities

### 나. Reported·Registered Sports Facilities

Unit : number

Reported sports facilities						등록체육시설 Registered sports facilities			Year
골프연습장	체력단련장	당구장	썰매장	무도장	무도학원	골프장	스키장	자동차경주장	
Golf Practice range	Physical training center	Billiard room	Area for sledding	Ball room	Ballroom Dancing school	Golf course	Ski ground	Car racing track	
개소	개소	개소	개소	개소	개소	개소	개소	개소	
11	12	33	-	-	-	2	-	-	2012
11	12	33	-	-	-	2	-	-	2013
12	11	24	-	-	-	3	-	-	2014
14	12	25	-	-	-	3	-	-	2015
16	14	29	-	-	-	3	-	-	2016
17	13	33	-	-	-	3	-	-	2017
16	11	34	-	-	-	3	-	-	2018
15	11	30	-	-	-	3	-	-	2019
17	15	29	-	-	-	3	-	-	2020

Source : Culture and Sports Division

## 21. 시립운동장

단위 : m<sup>2</sup>, 명

연도별	연 면 적(m <sup>2</sup> ) Gross coverage		
		필드 Fields	스탠드 및 기타 Stand and others
2014	66,110	8,250	57,860
2015	66,110	8,250	57,860
2016	66,110	8,250	57,860
2017	66,110	8,250	57,860
2018	82,234	21,086	61,148
2019	79,122	21,086	61,148
<b>2020</b>	<b>79,122</b>	<b>16,635</b>	<b>62,487</b>
시민운동장	66,110	8,250	57,860
시립야구장	13,012	8,385	4,627

주) 항목추가 : 시립야구장(2018년~)

2) 천 m<sup>2</sup>에서 m<sup>2</sup>로 단위 변경

자료 : 문화시설사업소

### 21. Municipal Stadiums

수용인원(명) Capacity	관람연인원(명) Annual persons admitted
10,670	56,000
10,670	52,000
10,670	54,300
10,670	54,300
11,918	69,600
11,918	72,105
11,918	25,005
10,670	10,325
1,248	14,680

---

## 22. 청소년 수련시설

단위 : 개소, 천㎡

연 도 별	합 계		수 려 관		문 화 의 집		수 려 원	
	Total		Training institution		Cultural house		Training center	
	개 소 Places	면 적 <sup>1)</sup> Area	개 소 Places	면 적 Area	개 소 Places	면 적 Area	개 소 Places	면 적 Area
2011	3	6.6	-	-	1	0.8	-	-
2012	3	6.6	-	-	1	0.8	-	-
2013	3	11.7	-	-	1	0.8	-	-
2014	3	11.7	-	-	1	0.8	-	-
2015	15	103.6	-	-	1	0.8	-	-
2016	21	126.6	-	-	1	0.8	-	-
2017	21	127.3	-	-	1	1.4	-	-
2018	23	128.5	-	-	1	1.0	-	-
2019	22	127.9	-	-	1	1.4	-	-
2020	26	193.1	-	-	2	2.6	-	-

주 : 1) 건물연면적

※ 면적단위 ㎡를 천㎡로 변경(2011년~)

자료 : 평생교육과, 관광과

## 22. Youth Facilities

Unit: Place, m<sup>2</sup>

야영장 Camp		유스호스텔 Youth hostel		특화시설 Specialized facilities		Year
개소 Places	면적 Area	개소 Places	면적 Area	개소 Places	면적 Area	
-	-	2	6	-	-	2011
-	-	2	6	-	-	2012
-	-	2	11	-	-	2013
-	-	2	11	-	-	2014
12	91.8	2	11	-	-	2015
18	114.9	2	11	-	-	2016
18	114.9	2	11	-	-	2017
21	115.5	2	12	-	-	2018
19	115.5	2	11	-	-	2019
22	179.5	2	11	-	-	2020

Source : Tourism Division

## 23. 언론 매체

단위 : 개

연 도 별	방 송 사 Broadcasting				
	계	지상파방송	케이블TV	라디오	기타
	Total	Broadcasting	Cable TV	Radio	Others
2012	1	-	1	-	-
2013	-	-	-	-	-
2014	-	-	-	-	-
2015	-	-	-	-	-
2016	-	-	-	-	-
2017	-	-	-	-	-
2018	-	-	-	-	-
2019	-	-	-	-	-
2020	-	-	-	-	-

자료 : 시민소통담당관실

주 : 서식변경(2011년~)

### 23. Mass Media

Unit : Place

신문사 Newspaper publishers				Year
계 Total	일간 Daily	주간 Weekly	인터넷신문 Internet	
6	-	2	4	2012
8	-	2	6	2013
9	-	2	7	2014
9	-	2	7	2015
9	-	2	7	2016
9	-	2	7	2017
7	-	1	6	2018
7	-	1	6	2019
7	-	1	6	2020

Source : Office of Civil Communications



# XV. 재정

## Public Finance

1. 국세징수
2. 지방세징수
3. 지방세부담
4. 예산결산총괄
5. 일반회계 세입예산 개요
  - 5-1. 일반회계 세입결산
6. 일반회계 세출예산 개요
  - 6-1. 일반회계 세출결산
7. 특별회계 세입세출 예산개요
  - 7-1. 특별회계 예산결산
8. 교육비 특별회계 세입결산
9. 교육비 특별회계 세출결산
10. 시공유 재산
11. 지방재정자립지표





## 1. 국 세 징 수(2-1)

단위 : 백만원

연 도 별 세무서별	합 계  Grand Total	내 국 세		
		계  Total	직 접 세	
			소 계  Sub total	소득세  Income Taxes
2012	428,692	435,040	237,595	131,854
2013	570,440	576,495	340,520	175,889
2014	682,850	686,977	443,190	223,400
2015	964,179	969,464	672,269	427,670
2016	1,092,440	1,094,168	782,113	470,065
2017	767,995	768,272	529,175	204,011
2018	504,090	505,956	289,656	171,521
2019	497,753	499,139	293,197	142,340
<b>2020</b>	<b>550,396</b>	<b>551,147</b>	<b>354,374</b>	<b>160,816</b>
공주세무서	550,396	551,147	354,374	160,816

자료 : 국세청

주 : 1) 교통에너지세환경세가 2008년 이전에는 교통세였음

2) 국세청 국세통계 공표순서와 통일

## 1. Collection of National Taxes(Cont'd)

Unit :million won

Internal taxes				Year Tax Office
Direct Taxes				
법인세 Corporation Taxes	상속세와 증여세 Inheritance Taxes	자 산 재평가세 Revaluation Taxes	토지초과 이 득 세 Land excess profit Taxes	
90,080	14,199	-	-	2012
159,138	4,206	-	-	2013
211,439	6,984	-	-	2014
235,742	7,644	-	-	2015
303,322	6,998	-	-	2016
318,291	6,080	-	-	2017
111,543	6,592	-	-	2018
147,636	3,221	-	-	2019
<b>188,296</b>	<b>5,262</b>	-	-	<b>2020</b>
188,296	5,262	-	-	Gongju District Tax Office

## 1. 국 세 징 수(2-2)

단위 : 백만원

연 도 별 세무서별	내 국 세					
	간 접 세 Indirect Taxes					
	소 계 Sub - Total	부 가 가치세 Value add Taxes	개별소비세 Special commodity Taxes	주세 Liquor Taxes	증권거래세 Security transaction Taxes	전화세 Tele- phone Taxes
2012	185,734	184,068	1,224	121	321	-
2013	222,519	220,791	1,311	130	287	-
2014	243,556	232,190	1,310	150	647	-
2015	251,334	260,043	1,364	228	2,400	-
2016	288,341	286,258	1,307	255	521	-
2017	223,514	222,536	-228	305	901	-
2018	207,092	206,238	-568	313	1,109	-
2019	197,987	197,902	-271	261	95	-
<b>2020</b>	<b>190,472</b>	<b>190,141</b>	<b>-234</b>	<b>386</b>	<b>179</b>	-
공주세무서	190,472	190,141	-234	386	179	-

자료 : 국세청(국세통계 누리집)

주 : 1) 교통에너지세환경세가 2008년 이전에는 교통세였음

2) 국세청 국세통계 공표순서와 통일

## 1. Collection of National Taxes

Unit :million won

Internal Taxes		교통	방위세	교육세	농어촌	종합	Year Tax Office
인지세	과년도 수입 Revenues Stamp from previous Taxes year	에너지세 환경세 Transport aion	Defense Taxes	Education Taxes	특별세 Special tax for rural development	부동산세 Compre- hensive Real estate	
203	11,508	-8,417	-	-781	2,850	1,462	2012
287	13,169	-7,863	-	-725	2,533	1,287	2013
325	14,428	-7,862	-	-729	3,097	1,367	2014
445	7,851	-7,723	-	-681	3,119	1,213	2015
499	23,215	-4,307	-	-152	2,731	1,728	2016
275	15,308	-2,909	-	-314	2,946	793	2017
128	9,080	-2,745	-	-439	667	651	2018
13	7,942	-2,890	1	-419	1,019	903	2019
- 5	<b>6,306</b>	<b>-3,032</b>	-	<b>-409</b>	<b>1,144</b>	<b>1,546</b>	<b>2020</b>
- 5	6,306	-3,032	-	-409	1,144	1,546	Gongju District Tax Office

Source : National Tax Service

## 2. 지방세징수(2-1)

단위 : 천원

연도별 읍면동별	합계  Total	도세	시세
		Provincial taxes	City taxes
2015	99,856,422	43,922,611	55,933,811
2016	112,306,657	47,150,865	65,155,792
2017	125,544,526	56,981,513	68,563,013
2018	130,156,708	56,571,803	73,584,905
2019	122,444,359	48,317,255	74,127,104
<b>2020</b>	<b>144,892,973</b>	<b>60,022,866</b>	<b>84,870,107</b>
유구읍	14,201,168	6,588,879	7,612,289
이인면	3,002,958	1,840,166	1,162,792
탄천면	4,066,672	1,751,330	2,315,342
계룡면	5,518,338	3,657,131	1,861,207
반포면	9,433,438	6,371,874	3,061,564
의당면	5,480,904	3,655,320	1,825,584
정안면	5,874,046	2,979,668	2,894,378
우성면	4,829,712	2,777,186	2,052,526
사곡면	4,257,352	3,323,175	934,177
신평면	2,379,343	1,442,388	936,955
중학동	31,243,788	1,598,465	29,645,323
웅진동	9,445,741	2,794,090	6,651,651
금학동	11,042,449	3,256,602	7,785,847
옥룡동	4,130,520	2,378,621	1,751,899
신관동	16,522,781	8,450,507	8,072,274
월송동	13,463,763	7,157,464	6,306,299

자료 : 세무과

주1) 보통세- 시세- 지방소비세 항목 추가(2021~)

## 2. Collection of Local Tax(Cont'd)

Unit : 1,000won

보 통 세				Year Eup & Myeon & Dong
도 세 Provincial taxes				
취득세 Acquisition taxes	레저세 Leisure	지방소비세 Local consumption	등록면허세 Registration License taxes	
29,333,883	-	-	2,940,324	2015
31,478,274	-	-	2,608,454	2016
40,915,136	-	-	2,972,353	2017
39,719,325	-	-	3,202,462	2018
32,512,541	-	-	3,040,799	2019
<b>42,735,754</b>	-	-	<b>3,216,394</b>	<b>2020</b>
2,237,993	-	-	178,757	Yugu-eup
1,448,454	-	-	82,197	lin-myeon
1,127,607	-	-	170,974	Tancheon-myeon
2,895,907	-	-	192,110	Gyeryong-myeon
4,956,159	-	-	402,724	Banpo-myeon
2,928,698	-	-	166,212	Uidang-myeon
2,096,861	-	-	247,725	Jeongan-myeon
2,039,269	-	-	197,355	Useong-myeon
2,941,475	-	-	56,789	Sagok-myeon
1,122,485	-	-	83,885	Sinpung-myeon
910,964	-	-	77,374	Junghak-dong
2,052,161	-	-	158,656	Ungjin-dong
2,386,442	-	-	295,345	Geumhak-dong
1,836,255	-	-	129,255	Ongnyong-dong
6,298,260	-	-	361,611	Singwan-dong
5,456,764	-	-	415,425	Wolsong-dong

## 2. 지방세징수(2-2)

단위 : 천원

연도별 읍면동별	보통세					
	시세 City taxes					
	주민세 Inhabitant	재산세 Property taxes	자동차세 Vehicle taxes	담배소비세 Tobacco consumption taxes	지방소비세 Local consumption	지방소득세 Local income
2015	1,882,263	12,465,892	15,047,288	7,491,150	-	18,750,469
2016	2,529,520	13,059,137	14,813,542	9,346,083	-	23,402,533
2017	2,752,353	13,997,922	15,751,671	8,837,983	-	27,223,084
2018	2,949,257	14,562,344	18,836,476	9,032,929	-	28,834,781
2019	3,163,764	15,456,020	19,459,694	8,285,529	-	26,464,203
<b>2020</b>	<b>3,175,347</b>	<b>15,787,496</b>	<b>18,080,841</b>	<b>8,808,815</b>	<b>8,925,700</b>	<b>30,091,907</b>
유구읍	314,291	1,150,700	541,502	-	-	5,605,796
이인면	40,612	677,886	224,578	-	-	219,716
탄천면	217,644	842,599	202,569	-	-	1,052,530
계룡면	111,728	807,241	412,723	-	-	529,515
반포면	119,130	1,392,723	424,064	-	-	1,125,646
의당면	87,129	921,386	378,013	-	-	439,056
정안면	352,001	991,334	349,160	-	-	1,201,883
우성면	122,581	896,001	425,256	-	-	608,686
사곡면	41,213	389,672	197,917	-	-	305,375
신평면	89,301	296,175	191,652	-	-	359,827
중학동	45,122	511,414	10,085,507	8,808,815	8,925,700	1,268,765
웅진동	301,616	982,403	669,188	-	-	4,698,445
금학동	649,982	691,924	448,149	-	-	5,995,792
옥룡동	70,375	772,344	561,248	-	-	347,933
신관동	374,927	2,816,602	1,654,596	-	-	3,226,149
월송동	237,695	1,647,092	1,314,719	-	-	3,106,793

## 2. Collection of Local Tax

Unit : 1,000won

목적세		과년도 수입		Year
도세		Revenues previous year		
지역자원 시설세 Regional resource facility	지방교육세 Local education	도세 Provincial taxes	시세 City taxes	Eup & Myeon & Dong
1,539,097	9,609,470	499,838	296,737	2015
1,678,727	10,719,973	665,437	2,004,977	2016
1,784,612	11,309,412	-146,069	1,638,572	2017
1,803,692	11,501,972	344,352	-630,882	2018
2,034,939	10,788,615	-59,639	1,297,894	2019
<b>2,123,783</b>	<b>11,946,930</b>	<b>-518,423</b>	<b>1,329,025</b>	<b>2020</b>
143,799	4,028,331	...	...	Yugu-eup
24,357	285,158	...	...	lin-myeon
168,133	284,615	...	...	Tancheon-myeon
67,864	501,250	...	...	Gyeryong-myeon
181,462	831,529	...	...	Banpo-myeon
61,230	499,180	...	...	Uidang-myeon
177,128	457,953	...	...	Jeongan-myeon
96,311	444,251	...	...	Useong-myeon
23,812	301,098	...	...	Sagok-myeon
34,527	201,490	...	...	Sinpung-myeon
39,804	570,323	...	...	Junghak-dong
140,429	442,843	...	...	Ungjin-dong
161,968	412,847	...	...	Geumhak-dong
49,445	363,665	...	...	Ongnyong-dong
516,581	1,274,054	...	...	Singwan-dong
236,933	1,048,343	...	...	Wolsong-dong

## 3. 지방세부담

단위 : 천원

연도별	지방세 Local Taxes		
	계	직접세	간접세 <sup>1)</sup>
	Total	Direct taxes	Indirect taxes
2012	101,636,714	85,795,768	15,840,946
2013	93,157,890	86,457,990	6,699,900
2014	101,182,860	94,052,976	7,129,884
2015	99,856,422	92,365,403	7,491,019
2016	112,306,657	102,960,574	9,346,083
2017	125,544,526	114,667,147	10,877,379
2018	130,156,708	110,237,373	19,919,335
2019	122,444,359	114,158,830	8,285,529
2020	144,892,974	126,320,387	18,572,587

주 : 1) 간접세는 담배소비세, 도축세, 주행세임

자료 : 세무과

## 3. Local Tax Burden

Unit : 1,000won

인 구 (외국인 제외) Population (excluding foreigners)	1인당 부담액(원) Tax burden per capita (won)	세 대 (외국인세대 제외) Households (excluding foreigner's households)	세대당 부담액(원) Tax burden per household(won)	Year
117,298	866,483	48,825	2,081,653	2012
116,369	800,539	49,273	1,892,030	2013
113,621	890,529	48,794	2,073,674	2014
111,261	897,497	48,632	2,053,307	2015
109,931	1,021,610	48,835	2,299,717	2016
108,432	1,157,818	49,393	2,541,747	2017
107,581	1,209,848	50,134	2,596,176	2018
106,474	1,149,993	50,519	2,423,729	2019
104,545	1,171,212	50,966	2,402,471	2020

Source : Tax Collection Division

## 4. 예산결산총괄

단위 : 천원

연 도 별	예 산 현 액 Budget			세 입 Revenue		
	계	일반회계	특별회계	계 (A)	일반회계(B)	특별회계(C)
	Total	General accounts	Special accounts	Total	General accounts	Special accounts
2012	690,516,000	563,563,000	126,953,000	706,601,000	573,765,000	132,836,000
2013	672,842,000	572,760,000	100,082,000	687,006,000	583,814,000	103,192,000
2014	745,666,000	654,085,000	91,581,000	745,821,000	651,034,000	94,787,000
2015	777,398,000	678,260,000	99,138,000	787,540,000	685,075,000	102,465,000
2016	825,793,000	732,034,000	93,759,000	847,899,000	743,972,000	103,927,000
2017	914,624,000	807,136,000	107,488,000	942,275,000	832,262,000	110,013,000
2018	1,029,470,000	909,531,000	119,939,000	1,041,136,000	918,938,000	122,198,000
2019	1,264,584,725	1,056,101,822	208,482,903	1,272,489,532	1,066,832,358	205,657,174
2020	1,173,785,914	1,022,953,986	150,831,928	1,194,260,405	1,039,378,590	154,881,815

자료 : 회계과

## 4. Summary of Budget and Settlement

Unit : 1,000 won

세 출 Expenditure			잉 여 Surplus			Year
계(D)	일반회계(E)	특별회계(F)	계(A-D)	일반회계(B-E)	특별회계(C-F)	
Total	General accounts	Special accounts	Total	General accounts	Special accounts	
559,286,000	479,450,000	79,836,000	147,315,000	94,315,000	53,000,000	2012
520,324,000	463,997,000	56,327,000	166,682,000	119,817,000	46,865,000	2013
534,575,000	484,072,000	50,503,000	211,246,000	166,962,000	44,284,000	2014
571,557,000	513,391,000	58,166,000	215,982,000	171,683,000	44,299,000	2015
614,172,000	557,025,000	57,147,000	233,727,000	186,947,000	46,780,000	2016
644,269,000	593,454,000	50,815,000	298,006,000	238,808,000	59,198,000	2017
669,499,000	617,839,000	51,660,000	371,637,000	301,099,000	70,538,000	2018
1,026,300,092	882,832,068	143,468,024	246,189,440	184,000,290	62,189,150	2019
<b>990,539,339</b>	<b>868,989,858</b>	<b>121,549,481</b>	<b>203,721,066</b>	<b>170,388,732</b>	<b>33,332,334</b>	<b>2020</b>

Source : Accounts Division

## 5. 일반회계 세입예산 개요(2-1)

단위 : 백만원

연 도 별	합 계 Total	지 방 세 Local tax	세외수입 Non-tax revenues	경상적세외수입			
				재산임대 수입 Property rents	사용료 수 입 Rent	수수료 수 입 Fees	
2012	573,765	51,692	15,060	10,357	310	1,691	2,031
2013	583,814	51,801	18,204	10,625	423	2,088	2,013
2014	651,304	56,121	21,913	10,063	515	1,852	2,016
2015	685,075	55,934	23,030	13,499	487	3,123	2,209
2016	732,034	58,450	22,765	10,314	508	2,871	2,052
2017	807,136	66,729	24,526	12,976	441	3,653	2,083
2018	909,531	70,773	31,022	12,272	521	3,805	2,102
2019	1,056,102	73,210	29,353	14,937	439	3,627	2,427
2020	1,022,953	78,791	25,095	10,697	568	2,954	2,205

자료 : 회계과

주) 시·군·구 기본통계 표준서식 적용(2017년 부터)

## 5. Budget Revenues of General Accounts(Cont'd)

Unit: Million won

Current non-tax revenues			임시적세외수입			Year
사업수입 Business product	징수교부금 수입 Collection grants	이자수입 Interest	Temporary non-tax revenues	재산매각수입 Property disposal	부담금 Allotment	
1,091	1,949	3,285	4,703	1,419	21	2012
1,589	1,756	2,756	7,579	2,884	262	2013
1,626	1,455	2,599	11,850	1,286	2,108	2014
3,057	1,891	2,732	9,531	914	63	2015
1,490	1,293	2,100	12,451	400	2,956	2016
3,164	1,340	2,295	11,550	604	865	2017
2,045	1,334	2,465	18,750	3,757	345	2018
2,489	1,415	4,540	14,415	1,041	171	2019
1,500	1,609	1,861	14,399	281	2,626	2020

Source : Accounts Division

### 5. 일반회계 세입예산 개요(2-2)

단위:백만원

연 도 별	세외수입			지방교부세 Local share tax	조정교부금 Control Grant	재정보전금 Control grants	보조금 Subsidies	지방채 Local borrowing
	임시적세외수입							
	과징금 및 과태료 등 Fines and penalties	잡수입 Miscellaneous	기타수입 Other income					
2012	-	2,926	337	220,997	-	21,995	152,793	10,700
2013	-	4,111	322	229,460	-	17,445	164,839	7,500
2014	-	7,984	472	230,046	-	16,881	187,231	18,200
2015	720	6,943	891	226,909	21,340	-	185,699	-
2016	515	7,780	800	251,285	18,654	-	199,545	-
2017	644	8,337	1,100	299,216	21,032	-	206,719	-
2018	747	13,071	830	322,594	24,875	-	216,752	-
2019	1,091	-	11,512	371,526	22,860	-	242,016	-
2020	612	-	7,580	316,831	26,457	-	343,674	-

자료 : 회계과

## 5. Budget Revenues of General Accounts

Unit: Million won

보전수입 등 및 내부거래		Conservation revenues and internal transaction						Year
		보전수입 등 Conservation revenues			내부거래 internal transaction			
		잉여금 Net surplus	전년도 이월금 Carry over	융자금 원금수입 Loan collection		전입금 Transferred from	예탁금 및 예수금 Contribution	
100,528	100,528	30,185	70,343	-	-	-	-	2012
94,565	94,315	31,238	63,077	-	250	250	-	2013
120,642	119,817	31,877	87,940	-	825	825	-	2014
172,163	166,962	30,800	136,162	-	5,201	5,201	-	2015
181,335	175,224	47,756	127,468	-	6,111	6,111	-	2016
188,914	184,874	67,890	116,984	-	4,040	4,040	-	2017
243,515	239,570	91,590	147,980	-	3,945	3,945	-	2018
317,137	302,748	149,268	153,480	-	14,389	14,389	-	2019
<b>232,105</b>	<b>188,257</b>	<b>38,675</b>	<b>149,582</b>	<b>-</b>	<b>43,848</b>	<b>43,848</b>	<b>-</b>	<b>2020</b>

Source : Accounts Division

## 5-1. 일반회계 세입결산

단위 : 백만원

연 도 별	합 계 Total	지 방 세 Local tax revenues	세외수입 Non-tax revenues	지방교부세 Local share tax
2012	573,765	51,692	15,061	220,997
2013	583,814	51,801	18,455	229,460
2014	651,034	56,121	21,913	230,046
2015	685,075	55,934	23,030	226,909
2016	743,972	65,156	28,102	253,730
2017	832,262	70,201	27,592	309,742
2018	918,938	73,585	33,596	325,940
2019	1,066,832	74,127	30,959	376,226
<b>2020</b>	<b>1,039,378</b>	<b>86,193</b>	<b>33,359</b>	<b>318,293</b>

자료 : 회계과

주) 시·군·구 기본통계 표준서식 적용(2017년 부터)

## 5-1. Settled Revenues of General Accounts

Unit : Million won

조정교부금 Control grants	보 조 금 Subsidies	지방채 Local borrowing	보전수입 등 내부거래 Conservation revenues and internal transaction	Year
21,995	152,793	10,700	100,528	2012
17,445	164,839	7,500	94,314	2013
16,881	187,231	18,200	120,642	2014
21,340	185,699	-	172,163	2015
20,028	195,621	-	181,335	2016
26,498	205,077	-	193,152	2017
28,583	214,786	-	242,448	2018
24,320	246,086	-	315,114	2019
<b>32,396</b>	<b>341,669</b>	-	<b>227,468</b>	<b>2020</b>

Source : Accounts Division

## 6. 일반회계 세출예산 개요

단위 : 백만원

연도별	합 계 Total	일반공공행정 General public Administration	공공질서 및 안전 Public Order, Safety	교육 Education
2012	496,000	34,242	14,478	4,794
2013	512,400	32,898	16,996	4,168
2014	570,951	47,337	15,511	4,110
2015	548,000	29,497	10,744	2,889
2016	732,034	30,768	18,843	4,579
2017	807,136	37,267	18,861	8,986
2018	909,531	30,798	20,023	8,531
2019	1,056,102	108,391	25,803	7,525
<b>2020</b>	<b>1,022,954</b>	<b>57,827</b>	<b>23,165</b>	<b>6,049</b>

자료 : 회계과

단위 : 백만원

연도별	농림해양수산 Agriculture, Forestry, Ocean, Marine	산업, 중소기업 Industry, Small and medium enterprises	수송 및 교통 Transportation, Traffic	국토 및 지역개발 Country, Region Development
2012	61,344	14,790	33,724	49,001
2013	72,331	13,825	34,069	58,909
2014	87,492	10,990	33,262	59,741
2015	78,456	17,334	27,216	49,156
2016	87,367	23,211	35,696	119,042
2017	96,707	17,609	44,145	133,913
2018	99,290	23,390	49,970	149,072
2019	105,951	20,895	56,264	240,416
<b>2020</b>	<b>125,120</b>	<b>35,945</b>	<b>62,901</b>	<b>127,746</b>

자료 : 회계과

## 6. Budget Expenditure of General Accounts

Unit : Million won

문화 및 관광 Culture, Tourism	환경보호 Protection of Environment	사회복지 Social Welfare	보건 Health
54,399	41,985	100,979	6,516
58,776	30,329	101,176	8,741
57,454	35,291	117,198	11,669
53,232	45,460	132,416	9,955
97,873	53,779	132,382	15,509
105,043	57,075	145,081	13,154
108,590	48,930	155,165	14,448
133,577	56,590	182,504	14,743
<b>121,119</b>	<b>36,442</b>	<b>212,060</b>	<b>18,477</b>

Source : Accounts Division

Unit : Million won

과학기술 Science Technology	예비비 Contingency	기타 Others	Year
-	7,590	72,158	2012
-	503	79,679	2013
-	12,339	78,557	2014
-	3,643	88,002	2015
-	20,566	92,419	2016
-	30,973	98,322	2017
-	99,500	101,824	2018
-	1,904	101,539	2019
-	<b>987</b>	<b>195,116</b>	<b>2020</b>

Source : Accounts Division

## 6-1. 일반회계 세출결산

단위 : 백만원

연도별	합 계 Total	일반공공행정 General public Administration	공공질서 및 안전 Public Order, Safety
2012	479,450	31,103	15,407
2013	463,997	24,995	14,487
2014	484,071	45,544	9,783
2015	513,391	31,909	14,549
2016	557,025	26,181	16,032
2016	557,025	26,181	16,032
2017	593,454	32,553	14,992
2018	617,839	26,147	14,782
2019	882,832	104,803	19,029
<b>2020</b>	<b>868,990</b>	<b>53,897</b>	<b>13,536</b>

자료 : 회계과

연도별	농림해양수산 Agriculture, Forestry, Ocean, Marine	산업, 중소기업 Industry, Small and medium enterprises	수송 및 교통 Transportation, Traffic
2012	57,317	17,262	28,346
2013	62,266	14,120	36,958
2014	76,832	5,386	25,530
2015	69,182	18,122	24,621
2016	67,542	13,973	26,215
2017	74,044	12,440	32,941
2018	75,023	14,020	37,549
2019	86,865	14,195	38,544
<b>2020</b>	<b>109,799</b>	<b>30,597</b>	<b>42,549</b>

자료 : 회계과

## 6-1. Budget Expenditure of General Accounts

Unit : Million won

교육 Education	문화 및 관광 Culture, Tourism	환경보호 Protection of Environment	사회복지 Social Welfare	보건 Health
3,670	64,107	41,102	106,003	6,457
3,899	46,324	25,572	100,206	7,979
5,146	45,668	26,498	112,406	8,029
3,048	45,735	42,168	124,144	11,770
3,907	68,070	44,598	126,572	14,190
3,907	68,070	44,598	126,572	14,190
8,853	56,567	51,805	137,934	9,864
7,890	69,854	43,595	143,280	11,731
7,254	102,956	42,452	170,751	14,140
<b>5,719</b>	<b>93,248</b>	<b>28,947</b>	<b>199,590</b>	<b>14,941</b>

Source : Accounts Division

국도 및 지역개발 Country, Region Development	과학기술 Science Technology	예비비 Contingency	기타 Other	Year
40,162	-	-	68,514	2012
49,810	-	-	77,381	2013
46,436	-	-	76,813	2014
46,474	-	-	81,669	2015
66,758	-	-	82,987	2016
73,727	-	-	87,734	2017
83,504	-	-	90,464	2018
186,182	-	-	95,661	2019
<b>90,250</b>	-	-	<b>185,917</b>	<b>2020</b>

## 7. 특별회계 세입세출 예산개요

단위 : 백만원

연 도 별	총 계 Total			기타특별회계 Other special Accounts		
	예산현액(A+D) <sup>1)</sup>	세입(B+E)	세출(C+F) <sup>2)</sup>	예산현액(A)	세입(B)	세출(C)
	Budget	Revenues	Expenditures	Budget	Revenues	Expenditures
2012	126,952	132,836	79,836	39,150	44,237	14,623
2013	100,082	103,192	56,327	40,055	43,270	16,973
2014	91,581	94,886	50,503	38,133	41,666	13,342
2015	99,138	102,466	58,166	35,357	40,134	11,420
2016	93,759	103,927	57,147	35,450	39,562	13,441
2017	107,488	110,013	51,090	41,452	42,233	11,726
2018	119,939	122,198	51,660	44,004	42,773	13,375
2019	208,483	205,657	143,468	117,042	113,771	93,332
2020	150,832	154,882	121,550	64,522	65,579	56,882

주1) : 예산현액은 세출예산액+예산성립후 증감액

주2) : 세출은 지출액

자료 : 회계과

## 7. Revenues and Settlement of Special Accounts

Unit : Million Won

공 기 업 특 별 회 계 Public enterprise special Accounts			Year
예산현액(D) Budget	세입(E) Revenues	세출(F) Expenditures	
87,802	88,599	65,213	2012
60,027	59,922	39,354	2013
53,448	53,220	37,161	2014
63,781	62,332	46,746	2015
58,309	64,365	43,706	2016
66,036	67,780	39,364	2017
75,935	79,425	38,285	2018
91,441	91,886	50,136	2019
86,310	89,303	64,668	2020

Source : Accounts Division

## 7-1. 특별회계 예산결산

단위 : 백만원

연 도 별 과 목 별	회 계 수 Accounts	예 산 Budget
2011	12	102,934
2012	12	126,952
2013	12	100,082
2014	12	91,581
2015	13	99,138
2016	13	93,759
2017	13	107,488
2018	13	119,939
2019	14	208,483
<b>2020</b>	<b>11</b>	<b>150,832</b>
상 수 도 공 기 업	1	31,445
하 수 도 사 업	1	54,865
주 택 사 업	1	3,338
의 료 보 호 기 금	1	2,574
영 세 민 생 활 안 정 자 금	-	-
농 촌 농 공 지 구 조 성 사 업	1	940
주 차 장 사 업	1	10,460
농 촌 진 흥 자 금 조 성 사 업	1	10,928
장 기 미 집 행 대 지 보 상	-	-
수 질 개 선	1	667
기 반 시 설	-	-
미 집 행 도 시 계 획 시 설 용 지 보 상	1	31,691
하 천 골 재 사 업	1	3,835
발 전 소 주 변 지 역 지 원 사 업	1	89

자료 : 회계과

## 7-1. Settled Budget of Special Accounts

Unit : million won

세 입 Revenue	세 출 Expenditure	year Account
105,621	61,917	2011
132,836	79,836	2012
103,192	56,327	2013
94,886	50,503	2014
102,466	58,166	2015
103,927	57,147	2016
110,013	50,815	2017
122,198	51,660	2018
205,657	143,468	2019
<b>154,882</b>	<b>181,549</b>	<b>2020</b>
36,885	26,825	Water supply public enterprise
52,418	97,843	Sewage project
3,344	-	Housing project
2,592	2,367	Medical care fund
-	-	Fund to support under-privileged residents
935	904	Agricultural and engineering zone developing project
11,354	9,241	Parking lot project
11,022	9,124	Fund raising for the prosperity of rural villages
-	-	Compensation of site not executed for a long time
656	622	Improvement of the water quality
-	-	Establishment of a foundation
31,713	30,794	
3,872	3,775	
91	54	

Source : Accounts Division

## 8. 교육비 특별회계 세입결산

단위 : 백만원

연 도 별 과 목 별	예 산 ① Budget	징수결정액 Estimated amount of collection	수납액 ② Amount received
2012	9,892.9	9,037.2	9,037.2
2013	7,293.8	7,233.3	7,233.3
2014	8,243.2	8,250.5	8,250.5
2015	5,728.9	5,713.6	5,713.6
2016	6,149.0	7,292.0	7,287.0
2017	4,654.3	5,148.9	5,143.1
2018	7,727.0	7,002.0	6,996.0
2019	6,935.2	4,666.0	8,472.0
<b>2020</b>	<b>530.9</b>	<b>319.3</b>	<b>318.6</b>
지방교육재정교부금	233.6	283.9	283.9
지방교육양여금	-	-	-
국고지원금	-	-	-
법정전입금	-	-	-
비법정전입금	-	-	-
지원금	-	-	-
재산수입	140.9	3.3	3.3
입학금 및 수업료수입	-	-	-
사용료 및 수수료수입	-	-	-
잡수입	30.6	32.2	31.4
이월금	125.7	-	-
주민(기관)등 부담수입 및 기타	-	-	-

자료 : 충청남도 공주교육지원청

## 8. Settled Revenues of Special Accounts for Education

Unit : million won

불납결손액 Deficit	미수납액 Amount unpaid	증감 ②-① Increase or decrease	Year Classification
-	-	-855.7	2012
-	-	-60.5	2013
-	-	7.3	2014
-	-	-15.3	2015
-	5.0	1,138.0	2016
-	5.7	488.8	2017
-	6.0	-731.0	2018
-	-	1,536.8	2019
-	<b>0.8</b>	<b>-212.3</b>	<b>2020</b>
-	-	50.3	Subsidies of local education finances
-	-	-	Education funds transferred from central govit
-	-	-	Subsidies for local education environmental improvement
-	-	-	Central government supporting fund
-	-	-	Legal transfers of money
-	-	-	Nonlegal transfers of money
-	-	-137.6	Supporting fund
-	-	-	Property incomes
-	-	-	Entrance and school fees
-	0.8	0.7	Rents and fees
-	-	-125.7	Miscellaneous revenues
-	-	-	Money carried over from previous year

Source : Gongju Office of Education

## 9. 교육비 특별회계 세출결산

단위 : 백만원

연 도 별 과 목 별	예 산 ①	예산결정후증감②		
		Change in budget amount after budget finalizations		
		전년도 <sup>1)</sup> 이월액 Carry-over from previous year	예비비 지출결정액 Estimated amount of emergency fund	이용 및 이체 Use and Transfer
2012	35,989.4	1,535.4	-	-
2013	29,630.5	3,666.5	-	-1,388.0
2014	36,823.0	951.6	-	-
2015	37,375.8	3,251.9	-	-
2016	43,043.0	669.0	-	-
2017	46,802.9	6,411.9	-	-
2018	47,929.0	9,579.0	-	-
2019	43,563.4	6,742.0	-	3,504.0
<b>2020</b>	<b>3,802.8</b>	<b>820.6</b>	-	-
학 교 교 육 비	2,083.2	-	-	-
문화 및 평생교육	24.3	-	-	-
급 여 복 지	107.7	-	-	-
교 육 행 정	106.3	-	-	-
시 설 비	1,480.2	820.6	-	-
지 방 채 상 환	-	-	-	-
예비비 및 기타	1.0	-	-	-

자료 : 충청남도 공주교육지원청

## 9. Settled Expenditure of Special Accounts for Education

Unit : million won

예산현액 ①+②  Budget Amount	지출액	다음년도 이월액  Carry-over to next year	불용액  Unused	Year  Classification
37,524.8	33,455.1	3,666.6	403.1	2012
31,909.4	30,766.8	951.6	191.0	2013
37,774.6	34,431.4	3,251.8	91.4	2014
40,627.7	39,723.6	669.2	234.9	2015
43,712.0	37,059.0	6,412.0	241.0	2016
53,214.8	41,676.1	9,580.3	1,958.4	2017
57,508.0	47,363.0	6,742.0	3,403.0	2018
53,812.0	44,818.2	8,205.0	786.0	2019
<b>4,623.4</b>	<b>4,311.5</b>	<b>308.9</b>	<b>2.7</b>	<b>2020</b>
2,083.2	2,081.2	-	2.0	Education Communittee
24.3	24.3	-	-	Education Administration Expenditure
107.7	107.7	-	0.5	Education Business Expenditure
106.3	105.7	-	-	School Expenditure
2,300.8	1,991.7	308.9	0.2	Social Suport Expenditure
-	-	-	-	Facilities Expenditure
1.0	1.0	-	-	Total Expenditure

Source : Gongju Office of Education

## 10. 시 공 유 재 산

단위 : 천㎡, 천원

연 도 별	총평가액	토 지		건 물		기 계 기 구	
		Land		Buildings		Machinery	
	Total	면적 Area	평 가 액 Value	면적	평 가 액	점 Each	평가액
2011	740,152,346	20,800	457,228,005	436	93,018,344	-	-
2012	827,719,268	109,117	461,908,694	3,527	98,245,009	-	-
2013	855,595,435	107,410	477,549,719	3,532	108,145,332	-	-
2014	693,174,465	20,699	418,623,506	879	101,472,914	-	-
2015	991,635,634	20,616	499,016,776	880	172,585,843	7	424,562
2016	1,039,013,671	20,708	520,708,427	884	175,357,888	10	517,243
2017	1,290,421,724	21,018	605,301,245	239	235,837,823	10	517,244
2018	1,477,891,188	21,152	637,387,901	277	275,726,586	-	-
2019	1,530,795,243	22,185	676,777,189	272	289,007,614	-	-
2020	1,557,250,083	22,425	702,840,634	278	289,275,512	-	-

자료 : 회계과

## 10. Public Properties of Commonly Owned by Si

Unit : 1,000㎡, 1,000won

선박			항공기		입목·죽		공작물		기타		Year
Vessels			Aircrafts		Standing tree and bamboo		Construction		Others		
척수	톤수	평가액	대	평가액	주	평가액	점	평가액	수량(건)	평가액	
Boats	Tons	Value	Each	Value	trees	Value	Piece	Value	Quantity	Value	
-	-	-	-	-	162	1,916,963	3,014	181,464,449	56	6,524,585	2011
-	-	-	-	-	168	2,281,495	4,171	258,740,261	57	6,543,809	2012
-	-	-	-	-	168	2,281,495	4,235	261,380,473	55	6,238,416	2013
-	-	-	-	-	168	1,895,857	4,602	165,332,087	54	5,850,101	2014
1	-	48,592	-	-	213	2,317,367	4,727	311,066,361	51	6,176,133	2015
1	-	48,592	-	-	213	2,317,367	5,339	333,464,021	53	6,600,133	2016
1	-	48,592	-	-	833	3,661,308	6,529	438,455,379	53	6,600,133	2017
1	-	48,592	-	-	864	4,684,327	7,106	553,303,648	53	6,740,134	2018
1	-	48,592	-	-	864	4,684,327	7,125	553,805,922	50	6,471,599	2019
1	-	48,592	-	-	864	4,684,327	7,128	553,887,419	51	6,513,599	2020

Source : Accounts Division

### 11. 지방재정자립지표 Local Finance Independence Indicator

단위 : % Unit : %

연 도 별	재정자립도 <sup>1)</sup> Financial independence	재정자주도 <sup>2)</sup> Financial autonomy	기준재정 수요충족도 <sup>3)</sup> (재정력 지수) Financial ability indices	Year
2013	18.0	65.4	0.224	2013
2014	14.5	57.2	0.224	2014
2015	13.2	57.3	0.225	2015
2016	13.2	56.9	0.206	2016
2017	13.2	59.5	0.205	2017
2018	13.3	58.6	0.216	2018
2019	11.4	54.3	0.222	2019
2020	11.7	50.5	0.219	2020

주: 1) 재정자립도=자체수입(지방세+세외수입)/일반회계\*100  
 2) 재정자주도=자주자원(지방세+세외수입+지방교부세+조정교부금+재정보전금)/일반회계예산액\*100  
 3) 기준재정수요충족도(재정력지수)=기준재정수입액/기준재정수요액\*100 ←교부전기준

# XVI. 공공행정 및 사법

## Public Administration and Justice

1. 공주시 공무원
2. 읍·면·동 공무원
3. 소방공무원
4. 퇴직사유별 공무원
5. 공무원 훈련자
6. 관내 관공서 및 주요기관
7. 민원서류처리
8. 민원서류처리(종류별)
9. 여권발급
10. 범죄발생 및 검거
11. 연령별 피의자
12. 학력별 피의자
13. 소년범죄
14. 화재발생
15. 발화요인별 화재발생
16. 장소별 화재발생
17. 산불발생현황
18. 소방장비
19. 119구급활동 실적
20. 119 구조활동 실적
21. 재난사고발생 및 피해현황
22. 교통사고 발생(자동차)
23. 자동차 단속 및 처리
24. 운전면허 소지자
25. 풍수해 발생
26. 소방대상물 현황
27. 위험물 제조소 설치현황
28. 민방위대 편성
29. 국회의원 및 시·군·구의원
30. 경찰공무원





### 1. 공주시 공무원(2-1)

단위 : 명

연도별 실과별	합계 Total	정무직 Political Affairs	별정직 Specific Services	특정직 Special	일반직 General services	3급	4급	5급	6급
						3rd grade	4th grade	5th grade	6th grade
2012	973	1	3	-	837	-	6	51	228
2013	993	1	-	-	992	-	6	51	250
2014	956	1	-	-	955	-	6	50	295
2015	998	1	2	-	995	1	5	52	248
2016	998	1	2	-	995	1	5	52	248
2017	998	1	2	-	995	1	6	51	251
2018	998	1	2	-	995	1	6	51	252
2019	998	1	1	-	958	1	6	49	255
<b>2020</b>	<b>1,046</b>	<b>1</b>	<b>2</b>	<b>-</b>	<b>1,043</b>	<b>1</b>	<b>6</b>	<b>49</b>	<b>265</b>
시        장	1	1	-	-	-	-	-	-	-
부    시    장	1	-	-	-	1	1	-	-	-
시    민    자    치    국    장	1	-	-	-	1	-	1	-	-
문화관광복지국장	1	-	-	-	1	-	1	-	-
경    제    도    시    국    장	1	-	-	-	1	-	1	-	-

주 : 현원 기준임

2) 기능직, 고용직, 전문직 항목 삭제(2020~)

3) 특정직 항목 추가(2020~)

자료 : 행정지원과

## 1. Government Employees of City(Cont'd)

Unit : Person

7급 7th grade	8급 8th grade	9급 9th grade	연구관 Reserch Mangers	연구사 Reserch- ers	지도관 Advising Mangers	지도사 Advisors	전문경력관 나군	Year Office & Division
243	196	79	-	4	3	27	-	2012
279	223	148	-	5	3	27	-	2013
350	143	81	-	4	3	23	-	2014
283	224	146	-	6	3	27	-	2015
284	225	143	-	7	3	27	-	2016
288	225	136	-	7	3	27	-	2017
287	227	134	-	7	3	27	-	2018
290	226	131	-	8	3	27	-	2019
<b>300</b>	<b>240</b>	<b>141</b>	-	<b>10</b>	<b>3</b>	<b>27</b>	<b>1</b>	<b>2020</b>
-	-	-	-	-	-	-	-	Mayor
-	-	-	-	-	-	-	-	Deputy Mayor
-	-	-	-	-	-	-	-	Head of Civil Autonomy Bureau
-	-	-	-	-	-	-	-	Culture and Tourism Welfare Bureau
-	-	-	-	-	-	-	-	Economic City Bureau

Source :Administrative Support Division

### 1. 공주시 공무원(2-2)

단위 : 명

연도별 실과별	합계 Total	정무직	별정직	특정직	일반직				
		Political Affairs	Specific Services	Special	General services	3급 3rd grade	4급 4th grade	5급 5th grade	6급 6th grade
기획담당관실	24	-	-	-	24	1	-	1	9
시민소통담당관실	22	1	2	-	19	-	-	1	6
감사담당관실	13	-	-	-	13	-	-	1	5
행정지원과	30	-	-	-	30	-	1	1	9
시민안전과	19	-	-	-	19	-	-	1	4
주민공동체과	15	-	-	-	15	-	-	1	6
회계과	21	-	-	-	21	-	-	1	6
세무과	27	-	-	-	27	-	-	1	6
평생교육과	25	-	-	-	25	-	-	1	5
토지정보민원과	33	-	-	-	33	-	-	1	8
문화체육과	23	-	-	-	23	-	1	1	8
관광과	19	-	-	-	19	-	-	1	7
문화재과	26	-	-	-	26	-	-	1	6
복지정책과	26	-	-	-	26	-	-	1	5
경로장애인과	17	-	-	-	17	-	-	1	5
여성가족과	18	-	-	-	18	-	-	1	5
환경보호과	20	-	-	-	20	-	-	1	5
자원순환과	30	-	-	-	30	-	-	1	6
지역경제과	21	-	-	-	21	-	1	1	6
도시정책과	21	-	-	-	21	-	-	1	8
허가과	27	-	-	-	27	-	-	1	7
건설과	18	-	-	-	18	-	-	1	5
교통과	21	-	-	-	21	-	-	1	6
도로과	22	-	-	-	22	-	-	1	7
산림경영과	22	-	-	-	22	-	-	1	5
상하수도과	25	-	-	-	25	-	-	1	6
의회사무국	18	-	-	-	18	-	1	2	4
보건소	95	-	-	-	95	-	1	2	23
농업기술센터	72	-	-	-	72	-	1	1	10
문화시설사업소	16	-	-	-	16	-	-	1	4
휴양사업소	16	-	-	-	16	-	-	1	5
읍면동	244	-	-	-	244	-	-	16	58

자료 : 행정지원과

## 1. Government Employees of City

Unit : Person

								Year	
7급	8급	9급	연구관	연구사	지도관	지도사	전문경력관	Year	
7th	8th	9th	Reserch	Reserch-	Advising		나군	Office & Division	
grade	grade	grade	Mangers	ers	Mangers	Advisors			
9	4	-	-	-	-	-	-	planning office	
8	2	2	-	-	-	-	-	Civil Communication office	
6	1	-	-	-	-	-	-	audit and inspection office	
13	4	-	-	2	-	-	-	administrative division	
5	5	4	-	-	-	-	-	safety management division	
4	1	3	-	-	-	-	-	Civil Community division	
7	5	2	-	-	-	-	-	accounting division	
10	10	-	-	-	-	-	-	tax division	
9	5	5	-	-	-	-	-	Lifelong education division	
12	7	5	-	-	-	-	-	Land Information and Civil Petition Division	
6	4	3	-	-	-	-	-	Culture and Sports division	
6	5	-	-	-	-	-	-	Tourism division	
7	6	1	-	5	-	-	-	cultural heritage division	
7	8	5	-	-	-	-	-	welfare policy division	
4	3	4	-	-	-	-	-	senior and disabled person division	
4	6	2	-	-	-	-	-	woman and family division	
8	3	3	-	-	-	-	-	environmental protection division	
3	9	11	-	-	-	-	-	Resource circulation division	
6	6	1	-	-	-	-	-	Local economy division	
6	5	1	-	-	-	-	-	urban policy division	
12	6	1	-	-	-	-	-	sanction division	
8	4	-	-	-	-	-	-	construction division	
6	7	1	-	-	-	-	-	transportation division	
9	4	1	-	-	-	-	-	Road division	
7	5	2	-	2	-	-	-	forest division	
7	8	3	-	-	-	-	-	Water and sewerage division	
4	4	3	-	-	-	-	-	local assembly bureau	
23	37	9	-	-	-	-	-	public health center	
15	9	4	-	1	3	27	1	Agricultural Technology Center	
5	3	3	-	-	-	-	-	cultural facility management office	
1	2	7	-	-	-	-	-	recreational facilities management office	
63	52	55	-	-	-	-	-	eupmyeondong(town and village)	

source : Administrative Support Division

## 2. 읍·면·동 공무원

단위 : 명

연 도 별 읍면동별	합 계 Total	일 반 직 General			
		5급 5th grade	6급 6th grade	7급 7th grade	
2012	219	205	16	37	63
2013	229	229	16	53	59
2014	220	220	16	50	64
2015	225	225	16	43	61
2016	228	228	16	44	60
2017	226	226	16	47	60
2018	226	226	16	47	61
2019	224	224	16	47	61
<b>2020</b>	<b>244</b>	<b>244</b>	<b>16</b>	<b>58</b>	<b>63</b>
유 구 읍	18	18	1	4	5
이 인 면	15	15	1	4	4
탄 천 면	15	15	1	4	4
계 룡 면	16	16	1	4	3
반 포 면	15	15	1	4	3
의 당 면	15	15	1	4	5
정 안 면	16	16	1	4	3
우 성 면	16	16	1	4	3
사 곡 면	15	15	1	4	5
신 풍 면	15	15	1	4	4
중 학 동	12	12	1	3	3
웅 진 동	13	13	1	3	3
금 학 동	12	12	1	3	3
옥 룡 동	17	17	1	3	5
신 관 동	18	18	1	3	3
월 송 동	16	16	1	3	7

자료 : 행정지원과

## 2. Government Employees of Eup, Myeon &amp; Dong

Unit : Person

8급 8th grade	9급 9th grade	별정직 Specific	기능직 Technical	고용직 Temporary	Year Eup & Myeon & Dong
53	36	-	14	-	2012
55	46	-	-	-	2013
46	43	-	-	-	2014
57	48	-	-	-	2015
60	48	-	-	-	2016
57	46	-	-	-	2017
57	45	-	-	-	2018
55	45	-	-	-	2019
<b>52</b>	<b>55</b>	-	-	-	<b>2020</b>
3	5	-	-	-	Yugu-eup
4	2	-	-	-	lin-myeon
2	4	-	-	-	Tancheon-myeon
5	3	-	-	-	Gyeryong-myeon
3	4	-	-	-	Banpo-myeon
3	2	-	-	-	Uidang-myeon
3	5	-	-	-	Jeongan-myeon
5	3	-	-	-	Useong-myeon
3	2	-	-	-	Sagok-myeon
3	3	-	-	-	Sinpung-myeon
2	3	-	-	-	Junghak-dong
2	4	-	-	-	Ungjin-dong
2	3	-	-	-	Geumhak-dong
4	4	-	-	-	Ongnyong-dong
4	7	-	-	-	Singwan-dong
4	1	-	-	-	Wolsong-dong

source : Administrative Support Division

### 3. 소방공무원

단위 : 명

연도별	합계1) Total	소방직					
		소계	소방정감	소방감	소방준감	소방정	소방령
		Total	Fire Marshal	Deputy fire marshal	Fire marshal	Fire chief	Assitant fire chief
2012	141	141	-	-	-	1	3
2013	156	156	-	-	-	1	3
2014	153	153	-	-	-	1	3
2015	155	155	-	-	-	1	3
2016	162	162	-	-	-	1	3
2017	170	170	-	-	-	1	3
2018	180	180	-	-	-	1	2
2019	218	218	-	-	-	1	2
<b>2020</b>	<b>239</b>	<b>239</b>	-	-	-	<b>1</b>	<b>3</b>

자료 : 공주소방서

주 : 1) 의용소방원 제외 Excluding Volunteer firemen

항목 추가 (소방준감) 2010년 ~

고용직 삭제(2011년~), 별정직 삭제(2016년~), 전문직, 의용소방대, 여성의용소방대 삭제(2020~)

2) 정원 기준

## 3. Fire-Fighting Officials

Unit : Person

Firefighters					일반직 General	기능직 Technical	Year
소방경 Fire Captain	소방위 Fire Lieutenant	소방장 Fire Sergeant	소방교 Senior Firefighter	소방사 Fire fighter			
8	15	43	37	34	-	-	2012
8	26	33	39	46	-	-	2013
10	7	24	49	59	-	-	2014
10	28	43	44	26	-	-	2015
10	33	41	40	34	-	-	2016
10	45	34	47	30	-	-	2017
11	41	37	52	36	-	-	2018
14	38	44	54	65	-	-	2019
15	43	61	50	66	-	-	2020

Source : Gongju Fire Station

## 4. 퇴직사유별 공무원

단위 : 명

연도별 사유별	계			정무직 Political	별정직 Specific	특정직 Special	일 반 직					
	Total	남 Male	여 Female				계 Sub- Total	3급 3rd grade	4급 4th grade	5급 5th grade	6급 6th grade	7급 7th grade
2012	23	...	...	-	1	-	17	-	4	1	8	3
2013	31	...	...	-	-	-	17	-	1	4	5	3
2014	42	...	...	-	-	-	42	-	1	9	16	7
2015	46	35	11	-	-	-	46	1	4	12	19	4
2016	38	31	7	-	-	-	38	-	1	9	8	7
2017	43	37	6	-	-	-	41	1	-	16	9	6
2018	44	34	10	-	-	-	40	-	3	15	10	6
2019	66	51	15	-	1	-	57	-	5	17	18	12
<b>2020</b>	<b>25</b>	<b>19</b>	<b>6</b>	-	-	-	<b>17</b>	-	-	<b>8</b>	<b>2</b>	<b>4</b>
의원면직	15	12	3	-	-	-	7	-	-	-	-	4
징계파면	-	-	-	-	-	-	-	-	-	-	-	-
징계해임	-	-	-	-	-	-	-	-	-	-	-	-
직권면직	-	-	-	-	-	-	-	-	-	-	-	-
당연퇴직	-	-	-	-	-	-	-	-	-	-	-	-
명예퇴직	10	7	3	-	-	-	10	-	-	8	2	-
계약해지	-	-	-	-	-	-	-	-	-	-	-	-
임용결격	-	-	-	-	-	-	-	-	-	-	-	-
사 망	-	-	-	-	-	-	-	-	-	-	-	-

자료 : 행정지원과

## 4. Government Employees by Cause of Retirement

Unit : Person

General government employees				관리운영직 Management and operation service	임기제 Fixed-term	기타직 Others	Year Cause
8급 8th grade	9급 9th grade	연구직 Re- search	지도직 Advising				
-	1	-	-	5	-	-	2011
2	1	-	1	12	2	-	2013
2	4	-	3	-	-	-	2014
2	3	-	-	-	1	-	2015
4	8	-	1	-	-	-	2016
4	2	-	3	1	1	-	2017
2	3	-	1	1	3	-	2018
-	2	-	3	-	5	3	2019
1	2	-	-	-	2	6	2020
1	2	-	-	-	2	6	Voluntary Resignation
-	-	-	-	-	-	-	Disciplinary Discharge
-	-	-	-	-	-	-	Disciplinary Release from office
-	-	-	-	-	-	-	Discharge by Authority
-	-	-	-	-	-	-	Circumstantial Resignation
-	-	-	-	-	-	-	Honorary Resignation
-	-	-	-	-	-	-	Revocation of Contract
-	-	-	-	-	-	-	Unqualified Appointment
-	-	-	-	-	-	-	Death

Source : Administrative Support Division

## 5. 공무원 훈련자

단위 : 명

연도 교육과정별	합계	행정	농업	의료기술	시설	보건	약무	녹지	수의
2012	12,515	5,956	614	243	1,508	485	-	192	50
2013	15,349	7,264	1,197	292	1,790	845	-	221	61
2014	16,425	7,670	1,262	264	1,954	833	-	272	27
2015	14,806	6,849	1,190	226	1,633	839	-	236	37
2016	16,777	7,637	1,396	368	1,853	982	-	292	29
2017	17,053	7,748	788	291	1,923	830	-	277	56
2018	15,036	6,823	641	259	1,693	734	-	271	104
2019	15,502	7,185	662	325	1,816	736	-	301	79
<b>2020</b>	<b>15,160</b>	<b>7,003</b>	<b>547</b>	<b>241</b>	<b>1,691</b>	<b>770</b>	<b>-</b>	<b>230</b>	<b>98</b>
교육부서주관교육	7,779	3,586	296	142	806	313	-	138	39
기관주관교육	7,314	3,390	245	99	867	456	-	90	59
개인학습	67	27	6	-	18	1	-	2	-

자료 : 행정지원과

## 5. Government Employees Trainig by Course

Unit : Person

사회복지	공 업	관리운영	통신	간 호	사서	세 무	전 산	환 경	기 타	Year Courses
641	232	941	33	191	87	422	112	173	635	2012
1,005	281	444	55	178	106	485	179	234	712	2013
1,086	525	320	55	170	65	652	160	293	817	2014
1,083	380	293	72	231	101	623	198	268	547	2015
1,068	581	333	97	262	129	699	186	324	541	2016
1,282	536	313	109	277	133	658	169	334	1,329	2017
1,263	573	200	68	265	111	633	177	278	943	2018
1,424	553	142	96	291	193	649	215	315	520	2019
<b>1,282</b>	<b>566</b>	<b>7</b>	<b>34</b>	<b>271</b>	<b>169</b>	<b>597</b>	<b>154</b>	<b>278</b>	<b>1,222</b>	<b>2020</b>
669	367	3	22	132	81	281	60	129	715	교육부서주관 교육
612	196	4	12	138	88	316	94	147	501	기관 주관교육
1	3	-	-	1	-	-	-	2	6	개인학습

Source :Administrative Support Division

### 6. 관내 관공서 및 주요기관(2-1)

단위 : 개소

연 도 별	총 계 Grand Total	지방행정관서 Local administrative office & agencies							
		도 Province	시청 Si	읍면동 Eub,myon dong office	직속기관 Direct agencies		출장소 Branch offices		
					도 Province	시 Si	도 Province	시 Si	읍면 Eub myon
2012	93	-	1	16	1	2	-	-	-
2013	93	-	1	16	1	2	-	-	-
2014	93	-	1	16	1	2	-	-	-
2015	93	-	1	16	1	2	-	-	-
2016	93	-	1	16	1	2	-	-	-
2017	93	-	1	16	1	2	-	-	-
2018	93	-	1	16	1	2	-	-	-
2019	93	-	1	16	1	2	-	-	-
2020	93	-	1	16	1	2	-	-	-

주 : 1) 교도소에는 소년원, 구치소 등 포함 2) 기타 중앙직속기관에서 중앙행정기관은 제외  
 3) 신문사는 종합일간 신문사에 한함  
 4) 2011년까지 지구대 통합운영되었다가 2012년도에 지구대, 파출소 병행 운영

자료 : 각 기관

## 6. Number of Government & Public Offices and Major Agencies(Cont'd)

지방행정관서		경찰·소방관서 Police & Fire station					
사업소 Agency		경찰청	경찰서	순찰 지구대, 파출소	소방 본부	소방서	119 안전센터
도	시	Police Agency	Police station	Patrol division police stand	Fire head- quarters	Fire station	Fire station branch
Province	Si						
3	4	-	1	8	-	1	4
3	4	-	1	8	-	1	4
3	4	-	1	8	-	1	4
3	4	-	1	8	-	1	4
3	4	-	1	8	-	1	4
3	4	-	1	8	-	1	4
3	4	-	1	8	-	1	4
3	4	-	1	8	-	1	4
<b>3</b>	<b>4</b>	<b>-</b>	<b>1</b>	<b>8</b>	<b>-</b>	<b>1</b>	<b>4</b>

Note : 1) Including detention house, reformatory 2) Head office excluded  
3) Daily newspaper companies limited

Source : Each Organization

## 6. 관내 관공서 및 주요기관(2-2)

단위 : 개소

연도별	법원·검찰 Court & Prosecutions				보훈청 Patriot & Veteran office	교육청 Educa-tional office	우체국 관서 Post office	세무서 Tax office	국립 농산물 품질관리원 Agricultural Products Quality Management Service	기타 중앙 직속 기관 <sup>2)</sup> Other central govern-ment agency
	법원 (지원) Court branch	등기소 Registry	검찰청 (지청) Pro-secution branch	교도소 <sup>1)</sup> Prison						
2012	1	-	1	1	-	1	16	1	1	8
2013	1	-	1	1	-	1	16	1	1	8
2014	1	-	1	1	-	1	16	1	1	8
2015	1	-	1	1	-	1	16	1	1	8
2016	1	-	1	1	-	1	16	1	1	8
2017	1	-	1	1	-	1	16	1	1	8
2018	1	-	1	1	-	1	16	1	1	8
2019	1	-	1	1	-	1	16	1	1	8
2020	1	-	1	1	-	1	16	1	1	8

주 : 1) 교도소에는 소년원, 구치소 등 포함    2) 기타 중앙직속기관에서 중앙행정기관은 제외  
 3) 신문사는 종합일간 신문사에 한함

자료 : 각 기관

## 6. Number of Government & Public Offices and Major Agencies

Unit : Place

전화국 Tele- phone Office	방송사 Broad- casting station	신문사 <sup>3)</sup> News- paper Co.	한국 농어촌 공사 Farmland Improv.	협 동 조 합 Cooperative Associations						기 타 Others	Year
				농 업 Farm	원 예 Garden- ing	축 산 Live- stock	수산업 Fishery	산 림 Forestry			
1	-	-	1	13	1	1	-	1	4	2012	
1	-	-	1	13	1	1	-	1	4	2013	
1	-	-	1	13	1	1	-	1	4	2014	
1	-	-	1	13	1	1	-	1	4	2015	
1	-	-	1	13	1	1	-	1	4	2016	
1	-	-	1	13	1	1	-	1	4	2017	
1	-	-	1	13	1	1	-	1	4	2018	
1	-	-	1	13	1	1	-	1	4	2019	
1	-	-	1	13	1	1	-	1	4	2020	

Note : 1) Including detention house, reformatory 2) Head office excluded

3) Daily newspaper companies limited

Source : Each Organization

## 7. 민원서류처리

단위 : 건

연 도 별	계 Total	인가·허가 Sanction & Permisson	특허·면허 Patents & License	승인·지정 Approval & Designation
2012	477,011	5,879	247	4,437
2013	423,919	4,957	193	4,404
2014	436,073	6,016	250	4,229
2015	427,136	5,997	350	4,578
2016	418,764	5,426	368	7,926
2017	266,279	6,343	425	4,459
2018	413,281	5,943	418	4,581
2019	362,910	5,839	482	4,128
2020	345,819	5,183	380	5,084

자료 : 허가과, 민원토지과

## 7. Handling of Civil-request Documents

Unit : Case

신고·등록 Notification & Registration	시험·검사 Test & Inspection	확인증명/교부 Confirmation & Certification / Delivery	기타 Others	Year
14,050	405	433,774	18,219	2012
20,508	352	364,296	29,209	2013
15,603	398	390,802	18,775	2014
15,149	358	380,007	20,697	2015
15,751	258	367,968	21,067	2016
16,303	286	211,062	27,401	2017
17,806	314	359,675	24,544	2018
19,593	158	317,793	14,917	2019
14,044	202	306,099	14,827	2020

Source : sanction division, Land Information Civil Service Division

## 8. 민원서류처리(종류별)

단위 : 건

연 도 별	계 Total	유기한 Limied civil appeal	창구즉결 Prompt decision	전화민원 Telephone civil appeal
2012	477,011	34,780	407,297	16
2013	423,919	42,326	361,003	15
2014	436,073	41,803	363,801	17
2015	427,136	47,531	359,976	12
2016	418,764	48,213	349,484	-
2017	408,828	55,217	327,714	10
2018	427,192	57,738	347,052	11
2019	362,910	46,636	296,776	-
2020	345,819	47,638	285,354	-

자료 : 민원토지과

## 8. Disposal of Civil-request Documents by Type

Unit : Case

민원우편 Mail civil appeal	생활민원 Living civil	어디서나 민원 Wherever civil appeal	여권민원 Passport service	Year
52	-	28,250	6,616	2012
139	-	14,288	6,148	2013
274	-	24,331	5,847	2014
479	-	11,845	7,293	2015
268	-	12,558	8,241	2016
98	-	16,229	9,559	2017
153	-	13,456	8,782	2018
57	-	11,449	7,992	2019
46	-	11,257	1,524	2020

Source : Land Information Civil Service Divison



## 9. Passport Issues

Unit : Person

기 간 별 By period			연 령 별 By age-group						Year Month
5년미만복수 under 5year (multiple)	5년복수 5 year (multiple)	10년복수 10 year (multiple)	20이하 20 Old under	21~30 Old	31~40 Old	41~50 Old	51~60 Old	61세이상 61 years old & over	
291	922	4,710	1,565	1,195	782	1,088	1,207	779	2012
266	906	4,404	1,529	1,166	717	943	1,042	751	2013
154	1,030	4,225	1,501	1,242	658	803	976	667	2014
191	1,337	5,428	1,883	1,519	720	995	1,214	962	2015
188	1,535	6,182	2,090	1,419	765	1,136	1,537	1,294	2016
228	1,949	7,061	2,572	1,533	910	1,386	1,759	1,399	2017
213	1,907	6,463	2,377	1,362	860	1,217	1,530	1,436	2018
164	1,552	6,137	1,958	1,092	771	1,050	1,505	1,616	2019
<b>25</b>	<b>239</b>	<b>1,251</b>	<b>290</b>	<b>160</b>	<b>169</b>	<b>199</b>	<b>322</b>	<b>384</b>	<b>2020</b>
12	151	614	191	83	75	107	156	170	Jan.
3	21	178	22	31	25	34	44	46	Feb.
-	19	59	19	6	13	10	15	16	Mar.
-	4	41	4	2	8	5	13	14	Apr.
1	7	67	8	10	12	9	18	18	May
1	7	49	8	6	6	5	14	19	June
1	8	39	8	2	4	7	9	18	July
4	4	51	6	6	10	6	18	13	Aug.
1	8	38	10	2	5	7	4	19	Sept.
-	5	39	6	1	2	2	10	23	Oct.
2	3	38	6	8	2	3	12	13	Nov.
-	2	38	2	3	7	4	9	15	Dec.

Source : Land Information Civil Service Division

### 10. 범죄발생 및 검거

단위 : 건

연도별	계		강력범		절도범		폭력범	
	Total		Felony offenses		Thefts		Violent offenses	
	발생 Occurrences	검거 Arrests	발생 Occurrences	검거 Arrests	발생 Occurrences	검거 Arrests	발생 Occurrences	검거 Arrests
2012	3,926	2,723	58	44	1,029	430	425	357
2013	3,633	2,659	60	49	600	248	397	361
2014	3,591	2,773	66	49	585	298	397	335
2015	3,237	2,581	51	46	425	234	400	352
2016	3,250	2,632	59	48	439	248	402	358
2017	3,139	2,646	49	32	533	377	420	372
2018	3,215	2,688	53	34	370	218	499	442
2019	3,022	2,454	44	43	374	229	472	402
2020	2,710	2,172	51	36	277	193	466	385

자료 : 공주경찰서

## 10. Criminal Offenses and Arrests by month

Unit : Case

지 능 범 Intelletual offenses		풍 속 범 Violation of public morals		기 타 형 사 범 Other criminal offenses		특 별 법 범 offenses other than criminal code		Year
발 생 Occurrences	검 거 Arrests	발 생 Occurrences	검 거 Arrests	발 생 Occurrences	검 거 Arrests	발 생 Occurrences	검 거 Arrests	
681	448	35	36	134	108	1,575	1,300	2012
748	495	23	18	96	84	1,709	1,404	2013
643	438	28	22	167	138	1,705	1,493	2014
530	403	17	16	144	115	1,670	1,415	2015
521	406	35	33	135	134	1,659	1,405	2016
440	350	20	19	180	151	1,497	1,345	2017
629	444	33	31	197	179	1,434	1,340	2018
597	404	10	10	190	163	1,335	1,203	2019
<b>640</b>	<b>424</b>	<b>10</b>	<b>8</b>	<b>179</b>	<b>155</b>	<b>1,087</b>	<b>971</b>	<b>2020</b>

Source : Gongju Police Station

## 11. 연령별 피의자

단위 : 명

연도별	계 Total	14세미만	14~19세	20 ~25세	26 ~30세	31 ~35세
2012	3,619	1	330	250	264	287
2013	3,708	4	221	267	283	341
2014	3,785	-	199	240	264	339
2015	3,582	-	178	314	249	290
2016	3,580	-	148	283	265	314
2017	3,254	1	221	226	186	233
2018	3,517	-	172	229	175	196
2019	3,169	-	165	219	195	149
2020	3,190	-	171	380	190	161

자료 : 공주경찰서

## 11. Suspects by Age-group

Unit : Person

36 ~40세	41 ~50세	51 ~60세	61 ~70세	71세 이상	연령 미상	Year
320	855	757	213	75	267	2012
311	868	736	241	93	343	2013
358	874	802	268	93	348	2014
275	837	766	217	107	349	2015
309	764	790	316	111	280	2016
248	708	768	325	127	211	2017
269	773	916	453	163	171	2018
246	635	742	453	161	204	2019
225	524	646	393	189	311	2020

Source : Gongju Police Station

## 12. 학력별 피의자

단위 : 명

연도별	계 Total	대학교 College and University			고등학교 High school		
		졸업	중퇴 Drop-out	재학 Presently in school	졸업	중퇴 Drop-out	재학 Presently in school
2012	3,619	149	22	62	482	53	143
2013	3,708	260	22	54	653	75	61
2014	3,785	338	39	59	727	77	62
2015	3,518	308	46	56	917	79	59
2016	3,580	345	56	58	800	90	47
2017	3,254	344	51	47	610	56	71
2018	3,517	368	70	60	763	108	59
2019	3,169	371	52	58	634	107	66
2020	3,190	319	58	67	635	72	35

자료 : 공주경찰서

1) 건에서 명으로 단위수정(2020~)

## 12. Suspects by Education Background

Unit : Person

중학교 Middle school			초등학교 Elementary school			불취학 Never attending	기 타	Year
졸업	중퇴 Drop-out	재학 Presently in school	졸업	중퇴 Drop-out	재학 Presently in school			
74	34	74	75	11	-	21	2,394	2012
106	39	41	113	9	-	11	2,264	2013
154	41	26	118	21	1	18	2,105	2014
161	36	31	103	14	1	22	1,685	2015
134	53	20	149	22	-	16	1,790	2016
151	29	67	130	27	-	23	1,648	2017
183	62	15	206	23	-	35	1,565	2018
164	38	11	162	34	-	32	1,440	2019
159	21	18	134	29	2	27	1,614	2020

Source : Gongju Police Station

## 13. 소년 범죄

단위 : 명

연도별	합계 Total	강력범 Felony offenses	절도범 Thefts	지능범 Intellectual offenses
2012	291	12	97	26
2013	116	3	39	8
2014	149	3	54	23
2015	136	4	47	25
2016	154	9	31	19
2017	187	4	64	19
2018	134	3	34	23
2019	135	11	19	29
<b>2020</b>	<b>94</b>	<b>1</b>	<b>13</b>	<b>29</b>

주 : 기타 - 불법 체류인 검거(출입국관리법 위반)

자료 : 공주경찰서

1) 건에서 명으로 단위수정(2020~)

## 13. Juvenile Delinquency

Unit : Person

폭력범 Violation of public morals	풍속범 Moral offences	기타형법범 Other criminal	특별법범 Offences other than criminal code	Year
114	-	1	41	2012
30	-	1	70	2013
25	-	1	43	2014
24	-	3	33	2015
34	1	15	45	2016
55	-	3	42	2017
28	-	3	43	2018
41	-	4	31	2019
25	-	10	16	2020

Source : Gongju Police Station

## 14. 화재 발생

단위 : 건, 천원, 명

연도별	발생 Number of cases				소실 Burnt-down		
	계	실화	방화	기타	동수	이재가구수	면적(㎡)
	Total	Accidents	Arsons	Others	No. of buildings	No. of households	Area
2012	239	190	10	39	98	15	48,490
2013	225	194	5	26	84	20	72,460
2014	178	155	3	20	65	17	14,587
2015	231	195	4	32	92	12	27,131
2016	208	180	3	25	118	19	31,722
2017	209	178	1	30	100	27	20,303
2018	191	169	3	19	107	17	49,543
2019	185	168	4	13	106	17	29,210
2020	160	147	4	9	84	31	21,130

자료 : 공주소방서

주) 항목추가(재산피해경감액) 2010년 ~

주) 항목추가(이재민수) 2011년~

## 14. Fire Incidents

Unit : Case, Thousand, Person

피해액 Amount of property damaged			재산피해 경감액 Reduction amount of property damaged	인명피해 Casualties			이재민수 No. of victims	구조인원 No. of the rescued	Year
계 Total	부동산 Immovable	동산 Movable		계 Total	사망 Death	부상 Injury			
1,689,346	772,840	916,506	20,540,488	8	2	6	30	16	2012
3,594,131	2,323,845	1,267,286	63,932,589	11	3	8	39	20	2013
1,391,254	669,610	721,644	13,457,089	8	3	5	39	23	2014
1,353,920	604,887	749,033	17,212,540	4	4	-	32	47	2015
1,168,493	453,565	714,928	12,242,617	6	1	5	36	9	2016
1,131,124	506,751	624,373	16,888,568	-	-	-	62	18	2017
975,588	440,855	534,733	17,756,884	3	1	2	31	22	2018
2,451,319	822,659	1,628,660	14,205,832	9	1	8	31	1	2019
1,136,833	441,334	695,499	15,652,984	3	1	2	61	17	2020

Source : Gongju Fire Station

## 15. 발화요인별 화재발생

단위 : 건

연도별	계 Total	실 화				
		전기적 요인 Electrical distribution	기계적 요인 Machinery	화학적 요인 Chemicals	가스누출 (폭발) Gas	교통사고 사고 Traffic accident
		2012	239	42	32	1
2013	225	38	32	4	4	6
2014	178	31	31	2	-	5
2015	231	22	29	2	-	6
2016	208	31	38	1	1	2
2017	209	18	44	4	1	6
2018	191	27	31	2	-	7
2019	185	26	46	1	2	3
2020	160	29	35	1	-	5

주 : 국가화재분류체계(2007.1.) 변경, 쓰레기 소각, 음식물조리, 빨래삼기, 전기스파크 등 오인처리를 화재에 포함

자료 : 공주소방서

## 15. Fire Incidents by Cause

Unit : Case

부주의 Careless	기타 Others	자연적 요인 Natural	방화		발화요인 (미상) Unknown	Year
			방화명확 Arson	방화의심 Incendiary suspicious		
107	1	2	4	6	37	2012
107	3	3	2	3	23	2013
86	-	1	2	1	19	2014
136	-	3	1	3	29	2015
107	-	1	2	1	24	2016
103	2	1	-	1	29	2017
99	3	-	-	3	19	2018
89	1	-	3	1	13	2019
75	2	2	-	4	7	2020

Source : Gongju Fire Station

## 16. 장소별 화재발생

단위 : 건

연도별	계 Total	주 거			비 주 거					
		단독 주택	공동 주택	기타 주택	학교	일반 업무	판매 시설	숙박 시설	종교 시설	의료 시설
2012	239	53	5	3	1	4	4	3	3	6
2013	225	56	5	1	3	1	3	3	4	-
2014	178	50	1	1	-	2	1	1	-	-
2015	231	51	5	3	2	-	-	3	2	-
2016	208	41	5	2	-	4	2	1	1	1
2017	209	54	5	1	1	2	3	2	2	1
2018	191	34	8	3	2	3	2	3	1	-
2019	185	43	7	-	5	2	3	2	2	-
2020	160	37	4	2	1	1	1	1	2	1

주 : 국가화재분류체계(2007. 1.)변경, 쓰레기소각, 음식물조리, 빨래삼기, 전기스파크 등 오인처리를 화재에 포함

1) 연구·학원, 운동시설, 동식물시설, 자동차시설, 기타 비주거 시설

자료 : 공주소방서

## 16. Fire Incidents by Place

Unit : Case

비 주 거						위험물 (가스 제조소 등)	운송 (차량, 철도 등)	임야	기타 others	Year
공장 및 창고	작업장	위락 오락 시설	음식점	일반 서비스 시설	기타					
20	2	1	8	-	26	-	45	20	35	2012
17	-	3	6	2	27	1	32	19	42	2013
11	-	1	7	1	20	-	32	15	35	2014
21	1	-	7	1	23	-	39	43	30	2015
8	5	-	9	2	33	-	36	56	2	2016
10	3	2	7	4	34	-	36	25	17	2017
17	2	1	13	4	18	-	36	26	18	2018
12	1	3	12	3	13	2	38	29	8	2019
34	-	2	3	1	7	-	43	12	8	2020

Source : Gongju Fire Station

## 17. 산불발생현황

단위 : ha, 천원

연도별	합계 Total		입산자 실화 Accident by climber		논밭두렁 Weed burning	
	면적 Area	피해액 Amount of damage	면적 Area	피해액 Amount of damage	면적 Area	피해액 Amount of damage
2012	3.5	3,150	-	-	-	-
2013	5.6	3,500	-	-	1.6	500
2014	1.0	500	-	-	0.7	100
2015	0.1	15,494	0.1	15,494	-	-
2016	0.2	8,106	0.2	8,106	-	-
2017	0.6	12,092	0.4	8,723	-	594
2018	1.7	52,412	0.8	25,890	-	6,631
2019	0.6	11,305	0.2	3,173	0	595
2020	1.05	19,237	0.70	12,692	0.13	2,380

자료 : 산림공원과

## 17. Forest Fires

Unit : ha, Thousand won

어린이 불장난 Accident by children		기 타 Others		Year
면 적 Area	피해액 Amount of damage	면 적 Area	피해액 Amount of damage	
-	-	3.5	3,150	2012
-	-	4.0	3,000	2013
-	-	0.3	400	2014
-	-	-	-	2015
-	-	-	-	2016
-	-	-	2,775	2017
-	-	1	19,891	2018
-	-	0	7,537	2019
-	-	0.22	4,165	2020

Source : Forestry Management Division

### 18. 소방장비(2-1)

단위 : 대

연도별	합 계 Total	펌 프 차 Pumper					물탱크 Water tank truck	화 학 차 Chemical truck					무인 방수 탐차 UnmanDr ainage truck
		대형	중형	소형	농촌형	산불진화		고성능	제독차	내폭	분석차	일반	
		Large - size	Middle -size	Small-size	Rural Type	Forest fire truck		High-powered	Detoxi-cation	Inplosire	Chemistry analysis	General	
2012	38	2	5	8	-	-	2	1	-	-	-	-	-
2013	39	2	6	9	-	-	1	1	-	-	-	-	-
2014	40	3	7	7	-	-	1	1	-	-	-	-	-
2015	41	1	6	7	-	2	2	1	1	-	-	-	-
2016	43	1	6	6	-	3	2	1	1	-	-	-	-
2017	43	1	6	6	-	3	2	1	1	-	-	-	-
2018	43	1	6	5	-	4	2	1	1	-	-	-	-
2019	44	1	6	5	-	4	2	1	1	-	-	-	-
2020	45	1	6	5	-	4	2	1	1	-	-	-	-

자료 : 공주소방서

주 : 다목적차 삭제, 화제조사차 및 진단차 추가 등

## 18. Fire-fighting Equipment(Cont'd)

Unit : Each

고가차(M별)			굴절차(M별)			구조차(일반)			조명차	배연차	구급차		지휘차	Year
Aerial ladder truck			Aerial ladder platform			Rescue					Flood-light truck	Exhaust truck		
33 이하	46 이하	50 이상	18 이하	27 이하	35 이상	일반	버스	산악	A형 (일반) A type	B형 (특수) B type			Fire command vehicle	
Below 33	Below 46	Over 50	Below 18	Below 27	Over 35	General	Bus	Mountain						
1	-	-	-	-	-	1	-	1	-	1	-	8	2	2012
1	-	-	-	-	-	1	-	1	-	1	-	8	2	2013
1	-	-	-	-	-	1	-	1	-	1	-	8	2	2014
1	-	-	-	-	-	1	-	1	-	1	-	8	2	2015
1	-	-	-	-	-	1	1	1	-	1	-	9	2	2016
1	-	-	-	-	-	1	1	1	-	1	-	9	2	2017
-	1	-	-	-	-	1	1	1	-	1	-	9	2	2018
-	1	-	-	-	-	1	1	1	-	1	-	10	2	2019
-	1	-	-	-	-	1	1	1	-	1	-	10	2	2020

Source : Gongju Fire Station

### 18. 소방장비(2-2)

단위 : 대

연도별	위성 중계차 Satellite Relay	장비 운반차 Equip- ment transport truck	트레일러 Trailer		견인차 Wrecker	화물차 Truck	굴삭기 Excavator	이동 안전 체험차 Mobile Fire Safety Vehicle	영상 홍보차 Video PR Vehicle	순찰차 Patrol car
			공기 충전기 Breathing Apparatus Carrier	보트 운반 Fire Boat Carrier						
			2012	-						
2013	-	-	-	1	-	1	-	-	-	1
2014	-	-	-	-	-	-	-	-	-	-
2015	-	-	-	2	-	1	-	-	-	1
2016	-	1	-	2	-	1	-	-	-	1
2017	-	-	-	2	-	1	-	-	-	1
2018	-	-	-	2	-	1	-	-	-	1
2019	-	1	-	2	-	1	-	-	-	1
2020	-	1	-	2	-	1	-	-	-	1

자료 : 공주소방서

### 18. Fire-fighting Equipment

Unit : Each

화재 조사차  Fire investi- gation	진단차  Diagnosis car	행정차  Official Car	기타차  Others	오토 바이  Motor cycle	소방헬기(탑승인원)				소방정(톤)			구조정(톤)		Year
					Fire helicopter				Fire ship			Rescue ship		
					7	10	14	18	5	50	100	20	30	
1	-	1	1	-	-	-	-	-	-	-	-	-	-	2012
1	-	1	1	-	-	-	-	-	-	-	-	-	-	2013
-	-	-	-	-	-	-	-	-	-	-	-	-	-	2014
1	-	1	-	-	-	-	-	-	-	-	-	-	-	2015
1	-	1	-	-	-	-	-	-	-	-	-	-	-	2016
1	-	1	-	-	-	-	-	-	-	-	-	-	-	2017
1	-	1	-	-	-	-	-	-	-	-	-	-	-	2018
1	-	1	-	-	-	-	-	-	-	-	-	-	-	2019
1	-	1	1	-	-	-	-	-	-	-	-	-	-	2020

Source : Gongju Fire Station

### 19. 119구급활동 실적

단위 : 건

연도별	119 구급대활동실적							
	신고건수 Number of cases reported	이송건수 Number of patients transported	구급환자유형별(명)					
			계 Total	질병 Diseases			의도성유무 (자살등) Intended or not	교통사고 Traffic accident
				고혈압 Hypertension	당뇨 Diabetes	기타 Others		
2012	7,890	5,380	5,795	270	160	2,297	726	1,195
2013	7,198	4,813	5,109	439	291	2,126	24	962
2014	7,982	5,078	5,327	326	305	2,051	3	943
2015	9,202	5,587	5,859	712	363	2,324	5	933
2016	10,261	5,883	6,119	914	526	1,865	5	968
2017	11,074	6,204	6,618	1,541	852	1,005	9	1,139
2018	11,839	6,644	6,884	1,913	1,077	1,079	5	1,128
2019	12,137	6,559	6,794	2,081	1,194	1,688	8	1,107
2020	11,494	5,734	5,895	1,329	811	1,299	307	903

자료 : 공주소방서

## 19. Performance of EMS Activity

Unit : Case

119 First aid activities								Year
Number of first-aid patients by type			이송병원별(명) by medical facilities					
사고부상 Wounded			계	의 원	일반병원	종합병원	기 타	
추락/낙상 Fall	둔상 Traumatic shock	기타 Others	Total	Clinics	Hospitals	General hospital	Others	
778	64	305	5,795	286	1,686	3,815	8	2012
670	87	510	5,109	219	1,791	3,088	11	2013
793	84	822	5,327	173	167	4,980	7	2014
775	66	681	5,859	251	1,333	4,134	141	2015
860	55	926	6,119	218	1,120	4,761	20	2016
768	75	148	6,470	182	657	5,436	7	2017
906	89	687	6,893	146	1,741	4,987	19	2018
960	68	620	6,794	128	606	6,060	-	2019
756	60	430	5,895	102	698	4,737	358	2020

Source : Gongju Fire Station

## 20. 119 구조활동 실적

단위 : 건

연도별	출동 건수 Number of cases	구조(처리)건수 Number of rescued cases				구조 인원(명) Rescued person	미처리 <sup>1)</sup> (자체처리, 허위 등) Non-action
		계 Total	인명구조 Rescue	안전조치 Safety action	기타 Others		
2012	3,008	2,577	37	1,243	1,297	1,537	431
2013	1,946	1,937	1,313	372	252	1,313	9
2014	2,408	2,364	1,373	345	646	1,456	44
2015	2,556	2,476	757	1,005	714	1,066	80
2016	3,667	2,762	968	1,758	36	1,181	905
2017	3,484	2,624	920	1,670	34	1,122	860
2018	3,084	2,500	414	1,890	196	1,034	584
2019	3,299	2,830	340	2,052	438	756	469
2020	3,132	2,683	262	1,804	617	364	449

주 : 1)미처리는 출동했으나 이미 자력구조 등으로 119구조대의 활동이 불필요한 경우  
 자료 : 공주소방서

## 20. Performance of 119 Rescue Activity

Unit : Case

사고종별 구조인원(명) Rescued person by Accident									Year
계	화재	교통 사고	수난	기계	승강기	산악	감힘 Confinement	기타	
Total	Fire	Traffic	River	Machinery	Elevator	Mountain		Others	
1,137	11	255	8	7	41	60	3	752	2012
1,313	34	292	9	8	27	86	7	850	2013
1,456	7	296	9	9	38	86	8	1,003	2014
1,066	22	227	10	7	15	72	17	696	2015
1,181	18	222	7	8	27	42	13	844	2016
1,122	17	211	7	8	26	40	12	802	2017
1,034	7	204	6	-	37	47	7	726	2018
756	3	145	17	2	7	48	12	522	2019
<b>364</b>	<b>2</b>	<b>108</b>	<b>4</b>	<b>5</b>	<b>10</b>	<b>28</b>	<b>10</b>	<b>197</b>	<b>2020</b>

1) Action taken, but not necessary because of self-rescue

Source : Gongju Fire Station

## 21. 재난사고발생 및 피해현황(2-1)

단위 : 건, 명, 천원

연도별	계		화재		산불		붕괴	
	Total		Fire incident		Forest Fire		Collapse	
	건 case	인원	건 case	인원 Person	건 case	인원 Person	건 case	인원 Person
2012	602	638	219	8	2	-	-	-
2013	698	694	206	9	6	1	2	-
2014	605	499	178	8	-	-	-	-
2015	664	724	231	4	-	-	-	-
2016	830	887	208	6	-	-	-	-
2017	850	996	209	-	-	-	-	-
2018	803	1,007	191	3	18	1	-	-
2019	996	1,119	185	9	16	3	-	-
2020	476	111	160	3	6	-	-	-

자료 : 시민안전과, 공주경찰서, 공주소방서  
 주 1) 이재민 항목 삭제(2020~)

## 21. Calamities and Damage(Cont'd)

Unit : Case, Person, 1,000won

폭 발 Explosion		도로교통사고 Moter vehicle accident		환경오염 Environmental Pollution		Year
건 case	인원 Person	건 case	인원 Person	건 case	인원 Person	
-	-	383	630	-	-	2012
1	-	389	598	1	-	2013
-	-	427	491	-	-	2014
-	-	433	720	-	-	2015
-	-	525	815	-	-	2016
-	-	547	924	-	-	2017
-	-	594	1,003	-	-	2018
-	-	1,343	1,983	-	-	2019
-	-	316	108	-	-	2020

Source : Civil safety Division, Gongju Police Station, Gongju Fire Station

## 21. 재난사고발생 및 피해현황(2-2)

단위 : 건, 명, 천원

연도별	유.도선 Barge		해 난 Marine accident		기 타 Others	
	건 case	인원 Person	건 case	인원 Person	건 case	인원 Person
	2012	-	-	-	-	-
2013	-	-	-	-	93	86
2014	-	-	-	-	-	-
2015	-	-	-	-	-	-
2016	-	-	-	-	97	66
2017	-	-	-	-	94	72
2018	-	-	-	-	-	-
2019	-	-	-	-	-	-
2020	-	-	-	-	-	-

자료 : 시민안전과, 공주경찰서, 공주소방서

## 21. Calamities and Damage

Unit : Case, Person, 1,000won

인 적 피 해 Casualties		재산피해 Damaged property	Year
인명피해 Number of casualties			
사망 Death	부상 Injury		
계	계		
24	614	1,689,346	2012
28	519	3,859,131	2013
3	5	1,391,254	2014
4	-	1,353,920	2015
3	69	1,168,493	2016
3	63	1,131,124	2017
1	2	975,588	2018
1	8	2,451,319	2019
1	2	1,136,833	2020

Source : Civil safety Division, Gongju Police Station, Gongju Fire Station

## 22. 교통사고 발생(자동차)

단위 : 건, 명

연도별	발생건수		사망자		부상자		사고유형별	
	Number of case	자동차 1만대당 Per 10 thousand automobile	Killed	인구 10만명당 Per 10 thousand person	Injured	인구 10만명당 Per 10 thousand person	차대사람 Vehicle to person	차대차 Vehicle to Vehicle
2012	383	75	22	17	608	487	69	288
2013	389	76	25	19	598	478	88	260
2014	427	83	25	19	591	472	84	268
2015	433	...	18	...	702	...	90	296
2016	525	...	24	...	791	...	108	361
2017	542	...	17	...	907	...	88	398
2018	594	...	23	...	1,003	...	101	423
2019	548	...	15	...	876	...	90	407
2020	470	...	19	...	686	...	68	337

자료 : 공주경찰서

주 : 1) 버스를 승합차로 명칭변경(2011년 ~)

## 22. Traffic Accidents(Automobile)

Unit : Case, Person

by type of traffic accidents		차종별 By type of vehicle						Year
차량단독 Vehicle only	철도건널목 Railway Crossing	승용차 Passenger Car	승합차 <sup>1)</sup> Bus	화물차 Truck	특수차 Special Car	이륜차 Motor cycle	기 타 Others	
26	-	231	24	80	-	28	14	2012
41	-	231	24	77	-	22	19	2013
44	-	234	18	88	-	19	22	2014
47	-	256	17	91	-	49	20	2015
56	-	308	31	96	-	57	33	2016
56	-	333	32	89	-	83	1	2017
70	-	358	36	110	-	93	11	2018
51	-	339	18	97	-	52	30	2019
65	-	264	25	86	-	71	24	2020

Source : Gongju Police Station

### 23. 자동차 단속 및 처리(2-1)

단위 : 건

연도별	건 수 Cases	위 반 사 항			
		신호위반 Signal	과속 Speed Limit	안전운전	안전띠미착용 Safety Belt
2012	69,642	10,120	51,882	6	2,625
2013	56,392	146	46,612	11	1,408
2014					
2015	74,899	12,364	55,952	17	4,158
2016	59,430	1,588	52,772	4	3,615
2017	66,639	10,124	53,887	1	808
2018	9,469	1,041	6,276	2	907
2019	130,370	7,606	117,891	318	2,349
2020	115,330	3,262	110,983	169	254

자료 : 공주경찰서

주1) 위반사항 세부항목 현행화(2020~)

2) 단속처리 현황별 각 합이 전체 (건)수치와 일치하지 않을 수 있음

## 23. Traffic Regulation and Punishments of Violations(Cont'd)

Unit : Case

위 반 사 항				Year
중앙선침범 Center Lane	음주운전 Drunk driving	무면허 Non License	기 타 Others	
12	1,052	101	3,794	2012
15	471	101	7,542	2013
				2014
238	552	163	1,282	2015
210	404	125	613	2016
143	364	147	1,004	2017
169	844	124	85	2018
195	293	56	1,662	2019
11	573	78	-	2020

### 23. 자동차 단속 및 처리(2-2)

단위 : 건

연 도 별	차 종 별 Types of vehicles				
	승 합	승용차 Passenger	화물차	이륜차 Motor	기 타 (특수차)
	Bus	Car	Truck	Cycle	Others
2012	4,386	52,882	12,075	133	680
2013	3,400	57,769	9,291	182	293
2014	3,297	44,717	10,550	358	301
2015	4,094	58,337	11,218	906	344
2016	2,764	46,562	9,276	476	352
2017	2,979	53,255	9,923	234	248
2018	6,078	78,586	38,017	96	762
2019	5,185	102,371	20,350	268	680
2020	4,250	88,364	20,766	177	865

자료 : 공주경찰서

## 23. Traffic Regulation and Punishments of Violations

Unit : Case

용도별 By use			처리상황 By punishment				Year
사업용 Business	비사업용 Non business	기타 Others	입건 Prosecuted	즉심 Simple Judgement	통고처분 Notice	기타 Others	
7,075	62,882	199	1,153	7	6,922	-	2012
4,769	52,889	111	572	3	9,208	-	2013
4,956	54,169	98	701	9,060	59,223	-	2014
5,376	69,421	102	715	-	74,899	-	2015
4,898	54,406	126	-	-	58,889	-	2016
4,597	61,953	89	-	-	28,525	-	2017
5,902	81,985	48	203	-	1,986	-	2018
9,867	118,940	47	-	-	135	79	2019
13,081	101,164	-	-	28	1,471	-	2020

Source : Gongju Police Station

## 24. 운전면허 소지자

단위 : 명

연도 별 성 별	총 수  Total	1 종			
		1st - Class	대 형 Large-size	보 통 General	특 수 Special
2012	81,734	47,532	6,178	40,447	907
2013	82,868	48,107	6,297	40,858	952
2014	82,785	47,857	6,355	40,555	947
2015	82,848	47,634	6,381	40,278	975
2016	84,150	48,048	6,497	40,536	1,015
2017	84,844	48,208	6,632	40,484	1,092
2018	86,061	48,844	6,853	40,827	1,164
2019	87,144	49,068	7,062	40,663	1,343
<b>2020</b>	<b>87,144</b>	<b>49,014</b>	<b>7,043</b>	<b>40,655</b>	<b>1,316</b>
남	57,484	38,235	6,895	30,033	1,307
여	29,660	10,779	148	10,622	9

주) 2017년 시·군·구 기본통계 표준서식 적용으로 1종 소형 항목 삭제(2016년 ~)

## 24. Number of Driver's License Holders

Unit : Person

2 종 2nd - Class	보 통	소 형	원 동 기	Year Sex
	General	Small - size	Motor	
34,202	23,276	829	10,097	2012
34,761	23,909	867	9,985	2013
34,928	24,185	913	9,830	2014
35,214	24,688	913	9,613	2015
36,102	25,705	949	9,448	2016
36,636	26,282	1,015	9,339	2017
37,217	26,951	1,094	9,172	2018
38,110	28,038	1,276	8,796	2019
<b>38,136</b>	<b>28,074</b>	<b>1,279</b>	<b>8,777</b>	<b>2020</b>
19,249	10,662	1,261	7,326	Male
18,887	17,412	18	1,457	Female

## 25. 풍수해 발생

단위 : 명, ha, 천원

연도별 읍면동별	사망 및 실종 Dead & Missing		이재민 Refugees		침수면적 Flooded Areas	피해액
	남	여	남	여		
	Male	Female	Male	Female		
2012	-	-	-	-	21.07	5,455,000
2013	-	-	-	-	-	-
2014	-	-	-	-	-	62,862
2015	-	-	-	-	-	-
2016	-	-	-	-	6.77	130,131
2017	-	-	-	-	12.00	1,389,817
2018	-	-	-	-	0.08	729,888
2019	-	-	-	-	-	8,924,177
<b>2020</b>	-	-	-	-	-	-
유구읍	-	-	-	-	-	-
이인면	-	-	-	-	-	-
탄천면	-	-	-	-	-	-
계룡면	-	-	-	-	-	-
반포면	-	-	-	-	-	-
의당면	-	-	-	-	-	-
정안면	-	-	-	-	-	-
우성면	-	-	-	-	-	-
사곡면	-	-	-	-	-	-
신평면	-	-	-	-	-	-
중학동	-	-	-	-	-	-
웅진동	-	-	-	-	-	-
금학동	-	-	-	-	-	-
옥룡동	-	-	-	-	-	-
신관동	-	-	-	-	-	-
월송동	-	-	-	-	-	-

자료 : 시민안전과

## 25. Damages from Storms and Floods

Unit : Person, ha, Thousand won

Amount of damage					Year Eup & Myeon & Dong
건물 Buildings	선박 Shipping	농경지 Farming Areas	공공시설 Public Facilities	기타 Others	
-	-	-	4,312,000	1,143,000	2012
-	-	-	-	-	2013
-	-	-	-	62,862	2014
-	-	-	-	-	2015
15,600	-	5,508	109,023	-	2016
-	-	12	21	-	2017
-	-	1,286	661,298	67,304	2018
-	-	-	-	8,924,177	2019
-	-	<b>17,808</b>	<b>2,653,828</b>	<b>4,839,608</b>	<b>2020</b>
-	-	10,207	640,017	98,515	Yugu-eup
-	-	3,298	41,027	228,274	lin-myeon
-	-	-	-	451,232	Tancheon-myeon
-	-	4,284	446,736	679,875	Gyeryong-myeon
-	-	-	589,442	200,830	Banpo-myeon
-	-	-	73,027	84,173	Uidang-myeon
-	-	19	139,132	2,095,560	Jeongan-myeon
-	-	-	119,601	611,973	Useong-myeon
-	-	-	125,397	171,808	Sagok-myeon
-	-	-	58,587	80,146	Sinpung-myeon
-	-	-	-	-	Junghak-dong
-	-	-	158,910	5,964	Ungjin-dong
-	-	-	166,614	33,263	Geumhak-dong
-	-	-	91,226	43,887	Ongnyong-dong
-	-	-	-	9,621	Singwan-dong
-	-	-	4,112	44,487	Wolsong-dong

Source : Civil safety Division

## 26. 소방대상물 현황(2-1)

단위 : 개소

연도별	계 Total	근린생활 시설 Livingfa- cilities for neighbor- hood	종교시설 Religious Facilities	위락시설 Amuse- ment	문화 및 집회시설 Stadium	판매시설 Store	운동시설 Sporting Facilities	숙박시설 Lodging
2011	4,566	2,628	...	58	152	10	...	131
2012	4,401	2,500	...	60	152	9	...	129
2013	4,516	2,535	98	60	55	9	7	132
2014	4,496	2,535	98	60	55	9	7	132
2015	7,902	4,135	56	65	77	14	33	142
2016	7,848	5,427	68	65	54	10	7	148
2017	7,824	5,404	87	66	37	10	7	151
2018	8,104	5,241	96	65	37	20	15	161
2019	8,171	5,030	90	69	40	19	15	152
2020	8,287	5,043	90	69	41	19	16	152

자료 : 공주소방서

주)아파트항목이 2008년까지는 공동주택임

## 26. Facilities Subject to Fire-fighting Regulation(Cont'd)

Unit: Place

노유자 시설	의료 시설	아파트	기숙사	업무 시설	수련 시설	방송통신 시설	교육연구 시설	Year
Facilities for old and youth	Medical	Apartment	Dormitory	Business	Training Facilities	Broadcasting Communi- cation Facilities	Education & reserch	
80	16	57	21	197	...	6	89	2011
85	11	57	19	192	...	6	86	2012
85	11	76	20	194	4	7	80	2013
85	11	56	20	194	4	7	80	2014
88	12	57	20	213	3	7	84	2015
93	12	58	20	227	4	7	87	2016
93	12	61	20	228	4	7	87	2017
120	13	63	23	391	5	7	55	2018
117	12	67	23	386	5	8	51	2019
117	12	69	24	387	5	9	55	2020

Source : Gongju Fire Station

## 26. 소방대상물 현황(2-2)

단위:개소

연도별	공 장 Factory	창고시설 Ware- house	운수시설 Transport Facilities	항공기 및 자동차 관련시설 Airplane Automobile	발전시설 Elctricity Generation	묘지시설 Ceme- teries	관광 휴게시설 Tourism	동식물 관련시설 Animal, Plant related	분뇨 및 쓰레기 처리시설 Waste and soil
2011	238	149	32	...	...	...	8	387	16
2012	241	147	31	...	...	...	8	355	20
2013	255	153	3	28	-	1	8	357	23
2014	255	153	3	28	-	1	8	357	23
2015	295	967	10	27	-	1	8	1,204	26
2016	320	326	10	29	-	1	8	466	26
2017	326	328	10	29	-	1	8	422	26
2018	405	328	10	35	-	1	8	527	26
2019	400	328	9	35	-	1	8	804	28
2020	409	338	10	37	-	1	8	863	29

자료 : 공주소방서

주 : 1)지하상가 → 지하가로 명칭변경(2011년~)

## 26. Facilities Subject to Fire-fighting Regulation

Unit : Place

교정 및 군사시설 Correction and Military	위험물저장 및처리시설 Storage and handling of dangerous object	장례식장 Fueral Halls	지하가 <sup>1)</sup> Under- ground arcade	지하구 Under- ground tunnel	문화재 Cultura property	복합건축물 Complex building	Year
2	148	...	20	-	42	79	2011
2	141	...	23	-	39	83	2012
2	140	4	23	-	39	107	2013
2	140	4	23	-	39	107	2014
2	154	5	29	-	30	138	2015
2	144	5	32	-	28	164	2016
2	144	5	37	-	28	184	2017
2	141	6	37	1	36	229	2018
4	146	6	38	1	36	243	2019
4	147	6	38	5	36	248	2020

Source : Gongju Fire Station

## 27. 위험물 제조소 설치현황

단위 : 개소

연 도 별 센 터 별	총 계  Total	제조소  Manufactory	주요취급소 Major agencies				
			소계	주유	판매	이송	일반
			Total	Fueling	Selling	Transferring	General
2012	562	9	145	105	-	-	40
2013	541	10	138	103	-	-	35
2014	563	14	141	104	-	-	37
2015	595	23	148	106	-	-	42
2016	588	26	146	104	-	-	42
2017	584	26	148	103	-	-	45
2018	596	29	149	102	-	-	47
2019	609	32	152	102	-	-	50
<b>2020</b>	<b>600</b>	<b>32</b>	<b>146</b>	<b>101</b>	<b>-</b>	<b>-</b>	<b>45</b>
공주소방서 현장대응단	...	...	...	...	...	...	...
유구 119 안전센터	...	...	...	...	...	...	...
계룡 119 안전센터	...	...	...	...	...	...	...
동학사 119 안전센터	...	...	...	...	...	...	...
신관 119 안전센터	...	...	...	...	...	...	...

주) 공주소방서 관할지역 119안전센터별 구분(2016년 ~)

자료 : 공주소방서

## 27. Manufactory, Stores and Agencies of Dangerous Objects

Unit : Place

저 장 소 Storage									Year safety center
소계 Total	옥내 Inside storage room	옥외 탱크 outside tank	옥내 탱크 Inside tank	지하 탱크 Below- ground tank	간이 탱크 Simplicity tank	이동 탱크 Moving tank	옥외 Yard	암반 탱크 Base- rock tank	
408	27	36	113	75	-	147	10	-	2012
393	34	43	103	68	-	132	13	-	2013
44	103	65		138	19	-	-	-	2014
424	50	49	102	64	-	139	20	-	2015
416	50	52	94	59	-	139	22	-	2016
410	49	56	84	56	-	141	24	-	2017
418	55	60	77	56	-	145	25	-	2018
425	56	71	74	53	-	145	26	-	2019
<b>422</b>	<b>57</b>	<b>71</b>	<b>73</b>	<b>50</b>	<b>-</b>	<b>145</b>	<b>26</b>	<b>-</b>	<b>2020</b>
...	...	...	...	...	...	...	...	...	Gongju Fire Station site response group
...	...	...	...	...	...	...	...	...	Yugu 119 safety center
...	...	...	...	...	...	...	...	...	Gyeryong 119 safety center
...	...	...	...	...	...	...	...	...	Donghaksa 119 safety center
...	...	...	...	...	...	...	...	...	Singwan 119 safety center

Source : Gongju Fire Station

## 28. 민방위대 편성

단위 : 대, 명

연도별 읍면동별	합 계 Total		통·리 Tong Ri	
	대 수 No. of troop	대원수 No. of civil defense	대 수 No. of troop	대원수 No. of civil defense
2012	268	6,796	242	6,232
2013	256	6,827	229	6,310
2014	257	6,927	230	6,448
2015	264	6,057	237	5,589
2016	264	5,972	236	5,427
2017	265	5,669	237	5,096
2018	263	5,632	235	5,065
2019	266	5,435	236	4,854
<b>2020</b>	<b>273</b>	<b>5,241</b>	<b>245</b>	<b>4,649</b>
유구읍	14	314	12	285
이인면	8	105	7	95
탄천면	9	96	8	92
계룡면	21	169	20	160
반포면	12	220	10	154
의당면	11	193	10	175
정안면	13	186	11	137
우성면	18	214	17	204
사곡면	11	93	10	87
신평면	11	94	10	84
중학동	20	379	15	193
웅진동	22	535	20	462
금학동	16	306	14	275
옥룡동	22	365	21	358
신관동	39	1,130	36	1,066
월송동	26	842	24	822

자료 : 시민안전과

### 28. Civil Defense Corps Organization

Unit : Establishment, Person

기 술 Technology		직 장 Office		Year Eup & Myeon & Dong
대 수 No. of troop	대원수 No. of civil defense	대 수 No. of troop	대원수 No. of civil defense	
1	40	25	524	2012
1	41	26	476	2013
1	51	26	428	2014
1	50	26	418	2015
1	50	27	495	2016
1	46	27	527	2017
1	4	27	522	2018
1	5 42	29	539	2019
<b>1</b>	<b>36</b>	<b>27</b>	<b>556</b>	<b>2020</b>
-	-	2	29	Yugu-eup
-	-	1	10	lin-myeon
-	-	1	4	Tancheon-myeon
-	-	1	9	Gyeryong-myeon
-	-	2	66	Banpo-myeon
-	-	1	18	Uidang-myeon
-	-	2	49	Jeongan-myeon
-	-	1	10	Useong-myeon
-	-	1	6	Sagok-myeon
-	-	1	10	Sinpung-myeon
1	36	4	150	Junghak-dong
-	-	2	73	Ungjin-dong
-	-	2	31	Geumhak-dong
-	-	1	7	Ongnyong-dong
-	-	3	64	Singwan-dong
-	-	2	20	Wolsong-dong

Source : Civil safety Division

## 29. 국회의원 및 시·군·구의원 Members of Assembly

단위 : 명

연도별	국회의원 Member of National Assembly				광역시도의원 Member of Metropolitan city and Province Assembly				시군구의원 Member of Si Assembly			
	선거구수 No. of constituency	의원수 Assembly			선거구수 No. of constituency	의원수 Assembly			선거구수 No. of constituency	의원수 Assembly		
		계 Total	남 Male	여 Female		계 Total	남 Male	여 Female		계 Total	남 Male	여 Female
	2014	1	1	1	-	2	2	2	-	4	11	9
2015	1	1	1	-	2	2	2	-	4	11	9	2
2016	1	1	1	-	2	2	2	-	4	11	9	2
2017	1	1	1	-	2	2	2	-	4	11	9	2
2018	1	1	1	-	2	2	2	-	4	12	10	2
2019	1	1	1	-	2	2	2	-	4	12	10	2
2020	1	1	1	-	2	2	2	-	4	12	10	2

자료 : 공주시선거관리위원회

주1) 해양경찰청이 없는 시도는 해당 부분 제외 가능

## 30. 경찰공무원 Police Officials

Unit : person

합계 Total	경찰청 소속 Belong to national police agency				해양경찰청 소속 Belong to Korea coast guard				Year
	소계 Sub- total	지방 경찰청 Provincial police agency	경찰서 Police station	지구대 파출소 Police office	소계 Sub- total	지방해양 경찰청 Regional headquart ers Korea coast guard	해양 경찰서 Regional coast guard	파출소 출 장소 등 Coast guard sub- station	
215	215	-	113	102	-	-	-	-	2014
236	236	-	130	106	-	-	-	-	2015
236	236	-	130	106	-	-	-	-	2016
245	245	-	128	117	-	-	-	-	2017
241	241	-	117	124	-	-	-	-	2018
247	247	-	118	129	-	-	-	-	2019
251	251	-	124	127	-	-	-	-	2020

자료 : 공주경찰서



# XVII. 부록

## Appendix

1. 공주시 기구표
2. 시·군별 행정구역
3. 시·군별 세대 및 인구
4. 역대 시장 명단
5. 역대 부시장 명단
6. 역대 군수 명단
7. 역대 부군수 명단
8. 시 청 간부 명 단
9. 읍·면·동장 명단
10. 역대 국회의원 명단
11. 역대 도의회 의원 명단
12. 역대 시·군의회 의원 명단
13. 공주시 문화재 일람



# 2021.1.1.자) 공주시 행정기구표

구 분	국	본	정	소속기관	하부행정기관	의 회
	3	3-23 (14-109)	2소 8과 (33)	1 (5)	1 (4)	1 (2)
현 행	3	3-23 (14-109)	2소 8과 (33)	1 (5)	1 (4)	1 (2)
※ ( )는 팀 수 / 총 215팀						

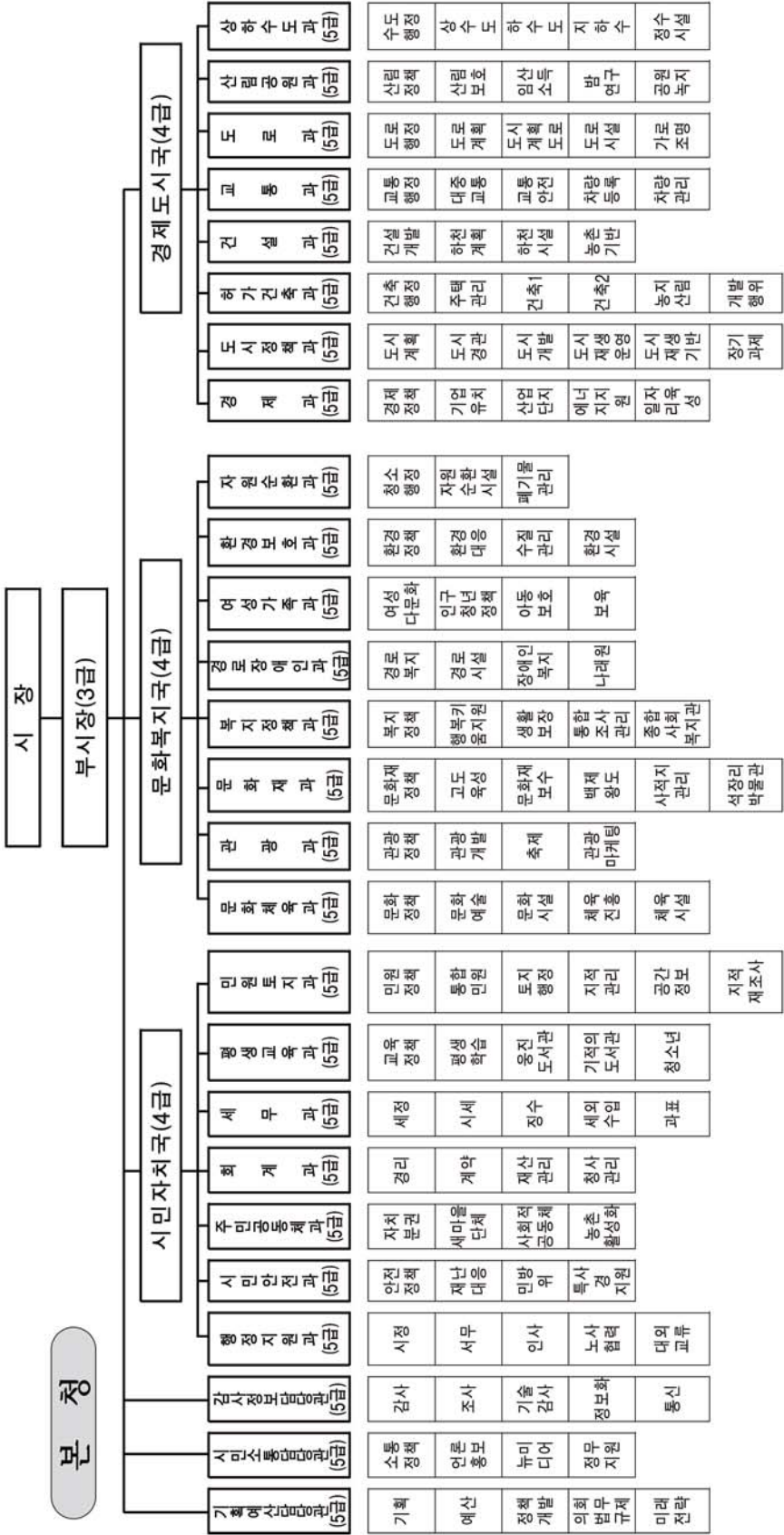

의 회

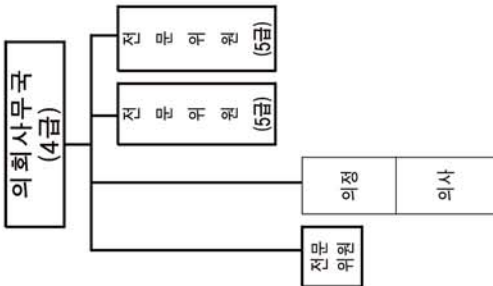

직 속 기 관

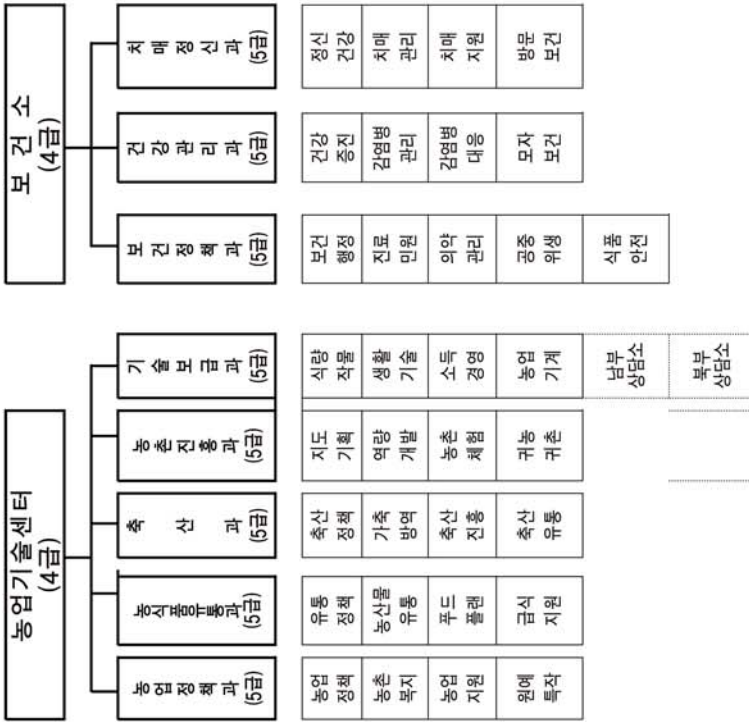

사업소

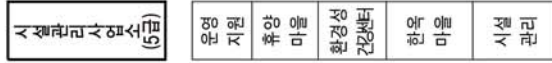

읍·면



동

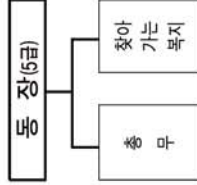

## 2. 시·군별 행정구역 Administrative Districts by Si and Gun

단위 : 개

2019. 12. 31현재

구 분 시군별	읍면동				시군 출장소	법정동	행정리통		반
	계	읍	면	동			리	통	
2018	207	25	136	46	4	123	4,379	1,339	25,034
2019	207	25	136	46	4	123	4,397	1,376	25,238
천 안 시	30	4	8	18	-	30	455	721	4,497
공 주 시	16	1	9	6	-	27	250	142	2,011
보 령 시	16	1	10	5	2	10	235	122	1,257
아 산 시	17	2	9	6	-	19	422	144	2,759
서 산 시	15	1	9	5	-	14	272	100	2,081
논 산 시	15	2	11	2	-	11	425	70	2,450
계 룡 시	4		3	1	-	1	68	20	519
당 진 시	14	2	9	3	-	11	225	57	1,610
금 산 군	10	1	9	-	-	-	257	-	1,112
부 여 군	16	1	15	-	-	-	437	-	1,709
서 천 군	13	2	11	-	-	-	315	-	1,284
청 양 군	10	1	9	-	-	-	183	-	758
홍 성 군	11	3	8	-	1	-	350	-	1,119
예 산 군	12	2	10	-	1	-	315	-	1,244
태 안 군	8	2	6	-	-	-	188	-	828

자료 : 2019년 행정안전부 지방자치단체 행정구역 및 인구현황(지방자치제도)

### 3. 시·군별 세대 및 인구 Household & Population by si and Gun

단위 : 세대, 명

2020. 12. 31일 기준

구 분	2019년말 (인구)	2020년 12월말 인구						
		계	남여별		국적별		전년대비	
			남	여	내국인	외국인	증감	증감율 (%)
충남도	2,194,365	2,191,704	1,125,439	1,066,265	2,121,029	70,675	△2,661	△0.12
천안시	672,556	679,106	347,944	331,162	658,808	20,298	6,550	1.0
(동남구)	268,767	267,365	136,132	131,233	258,009	9,356	△1,402	△0.5
(서북구)	403,789	411,741	211,812	199,929	400,799	10,942	7,952	2.0
공주시	108,610	106,700	53,417	53,283	104,545	2,155	△1,910	△1.8
보령시	104,162	103,277	53,156	50,121	100,229	3,048	△885	△0.8
아산시	333,074	334,808	175,554	159,254	316,129	18,679	1,734	0.5
서산시	179,151	180,052	93,851	86,201	175,591	4,461	901	0.5
논산시	122,981	120,814	60,573	60,241	116,675	4,139	△2,167	△1.8
계룡시	43,188	43,039	21,453	21,586	42,822	217	△149	△0.3
당진시	173,024	172,231	92,079	80,152	166,2495	5,982	△793	△0.5
금산군	54,596	53,752	27,162	26,590	51,413	2,339	△844	△1.5
부여군	67,984	66,598	33,043	33,555	65,354	1,244	△1,386	△2.0
서천군	54,205	53,266	26,652	26,614	51,866	1,400	△939	△1.7
청양군	32,359	31,590	16,026	15,564	30,948	642	△769	△2.4
홍성군	102,872	102,551	51,441	51,110	100,102	2,449	△321	△0.3
예산군	81,488	80,334	40,729	39,605	78,087	2,250	△1,154	△1.4
태안군	64,115	63,586	32,359	31,227	62,214	1,372	△529	△0.8

자료 : 충청남도 도정주요통계지표 참조

#### 4. 역대 시장 명단(1)

##### The Roster of Successive Mayors

역대순 위	성 명	취임년월일	이임년월일	재직기간	전 임 직 위	후 임 직 위
초 대	朴贊武	1986. 1. 1	1988. 2. 4	2년 1월	내무부 총무과장	충청남도 (내무부연수원 입교)
2 대	李根永	1988. 2. 5	1989. 12. 28	1년 11월	충청남도 (내무부연수원 수료)	천안시장
3 대	金建培	1989. 12. 28	1993. 3. 29	3년 3월	충청남도 (내무부연수원 수료)	충청남도 의회사무처장
4 대	金壽鎭	1993. 3. 29	1994. 2. 7	0년 11월	계룡출장소장	충청남도 의회사무처장
5 대	李鍾賢	1994. 2. 7	1994. 7. 9	0년 5월	충청남도	충청남도 정책보좌관
6 대	俞德濬	1994. 7. 9	1994. 12. 31	0년 6월	계룡출장소장	통합공주시장

자료 : 행정지원과

주) 통합전 공주시 역대 시장 명단임.

#### 역대 시장 명단(2)

##### The Roster of Successive Mayors

2020. 12. 31 현재

역대순 위	성 명	취임년월일	이임년월일	재직기간	전 임 직 위	후 임 직 위
초 대	俞德濬	1995. 1. 1	1995. 6. 30	0년 6월	공주시장 (통합전)	충청남도 내무국장
2 대	全炳庸	1995. 7. 1	1998. 6. 30	3년 0월	충청남도(정책보좌관)	
3 대	全炳庸	1998. 7. 1	2001. 11. 13	3년 4월	공주시장	
4 대	尹完重	2002. 7. 1	2002. 11. 21	0년 4월		
5 대	吳英姬	2003. 4. 24	2006. 6. 30	3년 2월		
6 대	李峻遠	2006. 7. 1	2010. 6. 30.	4년	공주대 교수	
7 대	李峻遠	2010. 7. 1.	2014. 6. 30.	4년	공주시장	
8 대	吳施德	2014. 7. 1.	2018. 6. 30.	4년		
9 대	金廷燮	2018. 7. 1.	현재	2년6월		

자료 : 행정지원과

주) 통합 공주시 역대 시장 명단임.

### 5. 역대 부시장 명단(1) The Roster of Successive Deputy Mayors

역대순위	성 명	취임년월일	이임년월일	재직기간	전 임 직 위	후 임 직 위
초 대	金永澈	1986. 1. 1	1986. 3. 25	0년 3월	공주시 준비단장	대전시 재무국장
2 대	尹秉烈	1986. 3. 25	1987. 9. 9	1년 6월	대전시 감사실장	천안시 부시장
3 대	金承基	1987. 9. 10	1991. 7. 25	3년 10월	대전시 부시장	충청남도 교육원 교수부장
4 대	金容大	1991. 7. 25	1993. 7. 30	2년 0월	논산군 부군수	충청남도 교육원 교수부장
5 대	辛雄鉉	1993. 7. 30	1994. 12. 31	1년 5월	대전시 부시장	논산군 부군수

자료 : 행정지원과

주) 통합전 공주시 역대 부시장 명단임.

### 역대 부시장 명단(2) The Roster of Successive Deputy Mayors

2020. 12. 31 현재

역대순위	성 명	취임년월일	이임년월일	재직기간	전 임 직 위	후 임 직 위
초대	李種珪	1995. 1. 1.	1999. 6.30.	4년 6월	논산군 부군수	정년퇴임
2대	白南勳	1998. 9. 7.	2003. 1. 1.	4년 3월	충청남도 자치행정과장	농림수산국장
3대	崔文桓	2003. 1. 1.	2004. 1.10.	1년 1월	태안군 부군수	금산인삼엑스포 사무총장
4대	李相來	2004. 1.10.	2006. 1.11.	2년 1월	금산군 부군수	충청남도 감사관
5대	沈鍾助	2006. 1.12.	2007. 1. 9.	1년 0월	충청남도 복지정책과장	충청남도의회 의사담당 관
6대	全先圭	2007. 1.10.	2008.12.31.	2년	충청남도 총무과장	충청남도 법제자료담당 관
7대	蔡昊奎	2009. 1. 1.	2009.12.31	1년	충청남도 복지정책과장	총무과(교육과견)
8대	金甲淵	2010. 1. 1.	2011.12.31.	2년	충청남도 복지정책과장	충청남도 기획관리실 혁신관리담당관
9대	尹錫奎	2012. 1. 3.	2013.12.31.	2년	충청남도 농수산국 농업정 책과장	
10대	明奎植	2014. 1. 1.	2015.12.31.	2년	충청남도 문화체육관광국 체육진흥과장	정년퇴임
11대	俞炳德	2016. 1. 1.	2017.12.31.	2년	충청남도 복지보건국 복지보건국장	
12대	朴用權	2018. 1. 1.	2018.7.22.	7월	미래성장본부 산업육성과장	충청남도공무원교육원장
13대	孫權培	2018. 7.23.	2019.12.31.	1년 5월	새중특발전차시 환경녹지국 환경녹지국장	
14대	李存官	2020. 1. 1.	현재	1년 9월	충청남도 기획조정실 예산담당관	

자료 : 행정지원과

주) 통합 공주시 역대 부시장 명단임.

## 6. 역대 군수 명단

### The Roster of Successive County Chiefs

역대 순위	성 명	취임년월일	이임년월일	재직기간	전 임 직 위	후 임 직 위
1 대	申求永	1945. 10	1946.		보령군수	충청남도 지방과장
2 대	李象圭	1946.	1947. 8. 3			천안군수
3 대	孫永道	1947. 8. 3	1949. 4	1년 9월	연기군수	대전시장
4 대	賈廷魯	1949. 4	1950. 5. 9	1년 1월	서산군수	문교부 특수교육과
5 대	李南善	1950. 5. 9	1950.10. 12	0년 5월	충청남도 상공과장	
6 대	李洪植	1950.10. 12	1952. 3. 25	1년 5월	대덕군수	논산군수
7 대	朴有鎭	1952. 3. 25	1954. 9. 6	2년 5월	홍성군수	논산군수
8 대	鄭寅權	1954. 9. 6	1957. 4. 2	2년 7월	충청남도 농무과장	천안군수
9 대	金景漢	1957. 4. 2	1960. 5. 13	3년 1월	천안군수	퇴 직
10 대	金炯重	1960. 5. 13	1960.10. 31	0년 5월	서산군수	퇴 직
11 대	金壽泳	1960.11. 9	1960.12. 23	0년 1월	서산군수	충대사무국장
12 대	趙成宰	1961. 1. 16	1961. 7. 6	0년 6월	청양군수	시정과장
13 대	李在喜	1961. 7. 16	1962. 9. 3	1년 2월	충청남도 농지개발과장	충청남도 건설국장
14 대	方相教	1962.10. 2	1964. 7. 17	1년 9월	충청남도 기획조정관보	홍성군수
15 대	沈春澤	1964. 7. 18	1966. 5. 18	1년10월	아산군수	충청남도 내무국
16 대	李珍珩	1966. 5. 19	1967.11. 30	1년 6월	중앙행정개혁위원회	휴 직
17 대	柳雄烈	1967.12. 5	1970. 3. 2	2년 3월	대덕군수	연기군수
18 대	權義直	1970. 3. 3	1971. 2. 8	0년11월	아산군수	휴 직
19 대	趙榮鎬	1971. 2. 9	1972. 3. 7	1년 1월	충청남도 재정과장	홍성군수
20 대	李浚珪	1972. 3. 18	1975. 9. 4	3년 6월	충청남도 농림과장	서산군수
21 대	鄭璨景	1975. 9. 4	1976. 9. 3	1년 0월	부여군수	충청남도 노동위원회
22 대	宋佑彬	1976. 9. 3	1977. 2. 15	0년 5월	충청남도 농림과장	충청남도 상공국장
23 대	薛一鎭	1977. 2. 15	1979. 7. 5	2년 5월	충남지방공무원교육원장	충청남도 상공국장
24 대	鄭然達	1979. 7. 6	1980. 8. 20	1년 2월	부여군수	충청남도 보사국장
25 대	曹基鐸	1980. 8. 20	1982. 9. 18	2년 1월	천안군수	논산군수
26 대	金建培	1982. 9. 18	1985. 3. 11	2년 6월	예산군수	충청남도 보사국장
27 대	李炳五	1985. 3. 11	1986. 3. 8	1년 0월	연기군수	시장군수반 교육
28 대	具章會	1986. 3. 8	1988. 6. 11	2년 3월	충청남도 회계과장	당진군수
29 대	李鍾賢	1988. 6. 11	1989.12. 28	1년 7월	연기군수	충청남도 식산국장
30 대	盧完九	1989.12. 28	1991. 1. 14	1년 2월	내무부지방행정연수원연수	부여군수
31 대	盧奎來	1991. 1. 14	1991. 4. 9	0년 3월	부여군수	충청남도 지역경제국장
32 대	全炳庸	1991. 4. 9	1993. 3. 29	3년 0월	충청남도 총무과장	논산군수
33 대	李秉夏	1993. 3. 29	1994.12. 31	1년 9월	충청남도 공보담당관	명예퇴임

자료 : 행정지원과

## 7. 역대 부군수 명단

### The Roster of Successive Deputy County Chiefs

역대 순위	성 명	취임년월일	이임년월일	재직기간	전 임 직 위	후 임 직 위
1 대	吳景煥	1975. 1. 15	1980. 8. 17	5년 7월	도감사과 감사담당관	금산군 부군수
2 대	李敏徽	1980. 8. 18	1982. 9. 21	2년 1월	예산군 부군수	정년퇴직
3 대	卞基洙	1982. 11. 1	1984. 3. 24	2년 4월	예산군 부군수	유성출장소장
4 대	金永喆	1985. 3. 25	1985. 10. 10	0년 6월	청양군 부군수	대전시 재무국장
5 대	金容大	1985. 12. 23	1988. 6. 13	2년 6월	민정당 대전시 중구 사무국장	논산군 부군수
6 대	李秉夏	1988. 6. 14	1991. 1. 28	2년 6월	도통계담당관	내무부연수원
7 대	金同洙	1991. 1. 28	1992. 7. 15	1년 6월	충청남도 임업시험장장	부여군 부군수
8 대	徐明植	1992. 7. 15	1993. 7. 29	1년 0월	서천 부군수	금산군 부군수
9 대	郭泳碩	1993. 7. 29	1994. 7. 12	1년 0월	금산 부군수	도의회 전문위원
10 대	明煥喆	1994. 7. 13	1994. 12. 31	0년 5월	보령 부군수	명예 퇴임

자료 : 행정지원과

## 8. 시청 간부 명단

### The Roster of City Executives

2020. 12. 31 현재

직 위	직 급	성 명	비 고
시장	지방부이사관	김이정	섭관문덕영혁식용근우주중한종열식용환정행광속회경규학태봉철준섭산형연률속규성속복종분형석
부시장	지방서기관	김종준	문덕영혁식용근우주중한종열식용환정행광속회경규학태봉철준섭산형연률속규성속복종분형석
문화관광복지국장	지방서기관	김신윤	도학대승덕석범인부세성정진일의관석민전애인병정석병영중기도상향경주홍은훈기춘중
경제도시국장	지방기술서기관	김윤	김류최이김최윤김이김김손황조강홍우손박주김윤조김신이김황이시전이유김이박
의회사무국장	지방서기관	김윤	김류최이김최윤김이김김손황조강홍우손박주김윤조김신이김황이시전이유김이박
보건소장	지방형임기제제4호	김류	최이김최윤김이김김손황조강홍우손박주김윤조김신이김황이시전이유김이박
농업기술센터소장	지방농촌지도관	김류	최이김최윤김이김김손황조강홍우손박주김윤조김신이김황이시전이유김이박
기획담당관	지방행정사무관	최이	김최윤김이김김손황조강홍우손박주김윤조김신이김황이시전이유김이박
시민소통담당관	지방행정사무관	최이	김최윤김이김김손황조강홍우손박주김윤조김신이김황이시전이유김이박
감사담당관	지방행정사무관	최이	김최윤김이김김손황조강홍우손박주김윤조김신이김황이시전이유김이박
행정지원과장	지방행정사무관	최이	김최윤김이김김손황조강홍우손박주김윤조김신이김황이시전이유김이박
시민안전과장	지방행정사무관	최이	김최윤김이김김손황조강홍우손박주김윤조김신이김황이시전이유김이박
주민공동체과장	지방행정사무관	최이	김최윤김이김김손황조강홍우손박주김윤조김신이김황이시전이유김이박
회계과장	지방사회복지사무관	김이	김김손황조강홍우손박주김윤조김신이김황이시전이유김이박
세무과장	지방행정사무관	김이	김김손황조강홍우손박주김윤조김신이김황이시전이유김이박
평생교육과장	지방행정사무관	김이	김김손황조강홍우손박주김윤조김신이김황이시전이유김이박
토지정보민원과장	지방시설사무관	김손	김김손황조강홍우손박주김윤조김신이김황이시전이유김이박
문화체육과장	지방행정사무관	김손	김김손황조강홍우손박주김윤조김신이김황이시전이유김이박
관광과장	지방행정사무관	김손	김김손황조강홍우손박주김윤조김신이김황이시전이유김이박
문화재과장	지방행정사무관	김손	김김손황조강홍우손박주김윤조김신이김황이시전이유김이박
복지정책과장	지방사회복지사무관	김손	김김손황조강홍우손박주김윤조김신이김황이시전이유김이박
경로장애인과장	지방사회복지사무관	김손	김김손황조강홍우손박주김윤조김신이김황이시전이유김이박
여성가족과장	지방행정사무관	김손	김김손황조강홍우손박주김윤조김신이김황이시전이유김이박
환경보호과장	지방행정사무관	김손	김김손황조강홍우손박주김윤조김신이김황이시전이유김이박
자원순환과장	지방행정사무관	김손	김김손황조강홍우손박주김윤조김신이김황이시전이유김이박
지역경제과장	지방행정사무관	김손	김김손황조강홍우손박주김윤조김신이김황이시전이유김이박
도시정책과장	지방시설사무관	김윤	김김손황조강홍우손박주김윤조김신이김황이시전이유김이박
허가과장	지방시설사무관	김윤	김김손황조강홍우손박주김윤조김신이김황이시전이유김이박
건설과장	지방시설사무관	김윤	김김손황조강홍우손박주김윤조김신이김황이시전이유김이박
교통과장	지방시설사무관	김윤	김김손황조강홍우손박주김윤조김신이김황이시전이유김이박
도로과장	지방시설사무관	김윤	김김손황조강홍우손박주김윤조김신이김황이시전이유김이박
산림경영과장	지방녹지사사무관	김윤	김김손황조강홍우손박주김윤조김신이김황이시전이유김이박
상하수도과장	지방행정사무관	김윤	김김손황조강홍우손박주김윤조김신이김황이시전이유김이박
보건과장	지방행정사무관	김윤	김김손황조강홍우손박주김윤조김신이김황이시전이유김이박
농업정책과장	지방간호사무관	김윤	김김손황조강홍우손박주김윤조김신이김황이시전이유김이박
축산과장	지방농업사무관	김윤	김김손황조강홍우손박주김윤조김신이김황이시전이유김이박
농촌진흥과장	지방농촌지도관	김윤	김김손황조강홍우손박주김윤조김신이김황이시전이유김이박
기술보급과장	지방농촌지도관	김윤	김김손황조강홍우손박주김윤조김신이김황이시전이유김이박
문화시설사업소장	지방행정사무관	김윤	김김손황조강홍우손박주김윤조김신이김황이시전이유김이박
휴양사업소장	지방행정사무관	김윤	김김손황조강홍우손박주김윤조김신이김황이시전이유김이박
의회전문위원	지방환경사무관	김이	김김손황조강홍우손박주김윤조김신이김황이시전이유김이박
의회전문위원	지방환경사무관	김이	김김손황조강홍우손박주김윤조김신이김황이시전이유김이박

자료 : 행정지원과

## 9. 읍면동장 명단

### The Heads of Eub, Myeon, Dong

2020. 12. 31 현재

직	위	직	급	성	명	비	고
유	구	읍	장	지	방	시	설
이	인	면	장	지	방	행	정
탄	천	면	장	지	방	농	업
계	룡	면	장	지	방	행	정
반	포	면	장	지	방	행	정
의	당	면	장	지	방	행	정
정	안	면	장	지	방	행	정
우	성	면	장	지	방	시	설
사	곡	면	장	지	방	녹	지
신	풍	면	장	지	방	행	정
중	학	동	장	지	방	보	건
응	진	동	장	지	방	행	정
금	학	동	장	지	방	행	정
옥	룡	동	장	지	방	농	업
신	관	동	장	지	방	행	정
월	송	동	장	지	방	시	설

자료 : 행정지원과

## 10. 역대 국회의원 명단(1) The Roster of Successive National Assemblymen

구 분	선거구	성 명	성별	경 력	소속정당	득 표 수
초 대	갑	金明東	남	서 당 선 생 9 년	무 소 속	10,676표
초 대	을	申邦鉉	남	면 장 5 년	무 소 속	8,415표
2 대	갑	朴忠植	남	화신연쇄점중역	민주국민당	7,657표
2 대	을	金明東	남	국 회 의 원	국 민 당	6,518표
3 대	갑	廉友良	남	자유당공주갑지구당위원장	자 유 당	14,227표
3 대	을	金達洙	남	도 의 회 의 원	자 유 당	9,027표
4 대	갑	朴忠植	남	국 회 의 원	자 유 당	20,429표
4 대	을	金學俊	남	공주사대조교수	민 주 당	15,249표
5 대	갑	朴忠植	남	민 의 원	무 소 속	5,845표
5 대	을	金學俊	남	민 의 원	민 주 당	10,102표
6 대	공주	朴 璨	남	민정당충남도지부위원장	민 정 당	25,810표
7 대	공주	金達洙	남	민 의 원	민주공화당	37,033표
8 대	공주	李炳主	남	민주공화당창당준비위원	민주공화당	34,792표
9 대	공주	朴 璨	남	국 회 의 원	신 민 당	43,857표
9 대	논산	李炳主	남	국 회 의 원	민주공화당	42,088표
10 대	공주	鄭石謨	남	도 지 사	민주공화당	77,762표
10 대	논산	朴 璨	남	국 회 의 원	무 소 속	23,934표

자료 : 공주시선거관리위원회

## 10. 역대 국회의원 명단(2)

### The Roster of Successive National Assemblymen

구 분	선거구	성 명	성별	경 력	소속정당	득 표 수
11 대	공주	鄭石謨	남	국 회 의 원	민주정의당	74,552표
11 대	논산	林德圭	남	신아일보논설위원	한국국민당	28,731표
12 대	공주	鄭石謨	남	국 회 의 원	민주정의당	91,479표
12 대	논산	金漢洙	남	국 회 의 원	신한민주당	39,135표
13 대	공주	尹在基	남	변 호 사	신민주공화당	40,914표
14 대	공주	李相宰	남	민주정의당사무차장	무 소 속	29,180표
15 대	공주	鄭石謨	남	국 회 의 원	자유민주연합	33,155표
16 대	공주연기	鄭鎭碩	남	한국일보논설위원	자유민주연합	25,249표
17 대	공주연기	吳施德	남	대한주택공사사장	열린우리당	40,725표
“	“	鄭鎭碩	남	국 회 의 원	무 소 속	26,513표
18대	공주연기	沈大平	남	전) 충남도지사	자유선진당	47,937표
19대	공주	朴洙賢	남	국가균형발전위원회 자문위원	민주통합당	26,210표
20대	공주부여창양	鄭鎭碩	남	국 회 의 원	새누리당	51,159표

자료 : 공주시선거관리위원회

## 11. 역대 도의회 의원 명단(1)

### The Roster of Successive Provincial Councilors

구 분	선거구	성 명	성별	경 력	소속정당	득 표 수 득표율(%)
제4대	공 주 시 제1선거구	金 善 泰	남	공주시 의용소방대장	민주자유당	5,181표 (46.8)
제4대	공 주 시 제2선거구	羅 榮 珍	남	공주 J.C 회장	무 소 속	6,345표 (48.5)
제4대	공 주 군 제1선거구	具 興 書	남	유진건설(주)부사장 공주군의료보험조합 대표이사	민주자유당	7,836표 (62.4)
제4대	공 주 군 제2선거구	柳 在 元	남	대림산업(주) 사장 재경공주향우회부회장	민주자유당	8,339표 (52.1)
제4대	공 주 군 제3선거구	趙 日 東	남	민족통일 공주시 협의회장	민주자유당	5,967표 (48.8)
제5대	공 주 시 제1선거구	具 興 書	남	충청남도도의회의원 홍남사격연맹회장	자유민주연합	7,352표 (63.8)
제5대	공 주 시 제2선거구	孫 在 卓	남	민주평화통일자문회의 공주시회장 공주시개발위원장	자유민주연합	12,044표 (71.3)
제5대	공 주 시 제3선거구	尹 錫 雨	남	신민당공주시지구당위원장 자민련공주시군지구당 공동의장	자유민주연합	8,243표 (59.3)
제5대	공 주 시 제4선거구	林 吉 洙	남	통일교육전문위원 민방위 강사	자유민주연합	9,279표 (60.2)
제5대	공 주 시 제5선거구	吳 明 煥	남	민주당공주시지구당 부위 원장	민 주 당	5,681표 (46.1)
제6대	공 주 시 제1선거구 (강남)	尹 錫 雨	남	충청남도도의회의원 충청남도의회내무위원장	자유민주연합	22,378표 (78.1)
제6대	공 주 시 제2선거구 (강북)	孫 在 卓	남	충청남도도의회의원	자유민주연합	14,682표 (45.1)
제7대	공 주 시 제1선거구 (강남)	宋 敏 求	남	충청남도4-H연합회장 농민후계자충청남도 연합회장	자유민주연합	12,820표 (44.6)
제7대	공 주 시 제2선거구 (강북)	崔 運 鏞	남	공주시의회장 바르게살기공주시협의회장	자유민주연합	17,925표 (56.9)
제8대	공 주 시 제1선거구 (강남)	宋 敏 求	남	제6,7대 충청남도의원	국민중심당	10,634표 (39.7)
제8대	공 주 시 제2선거구 (강북)	朴 公 圭	남	공주시 산업개발국장 국민중심당 중앙당 정책조정위원	국민중심당	13,059표 (40.2)
“	공주시 제1선거구 (강남)	全 寅 錫	남	국가공무원(부이사관) 자유선진당 충청남도당 상 임부대표겸 사무처장	자유선진당	5,048표 (40.25)

자료 : 공주시선거관리위원회

### 11. 역대 도의회 의원 명단(1) The Roster of Successive Provincial Councilors

구 분	선거구	성 명	성 별	경 력	소 속 정 당	득 표 수 득 표 율 (%)
제9대	공주시 제1선거구 (강남)	尹錫雨	남	전)한국 BBS공주지부 이사 전)신 행정수도이전국 연대 상임위원	자유선진당	8,977 (34.58)
“	공주시 제2선거구 (강북)	趙吉行	남	전)제5대공주시의회의원 전)새마을회공주시회장	“	16,305 (50.02)
제10대	공주시 제1선거구 (강남)	尹錫雨	남	현)충청남도의회의원(3선)	새누리당	14,507 (59.12)
“	공주시 제2선거구 (강북)	趙吉行	남	전)공주시의회2선의원 (3대,5대) 현)충청남도의회의원	“	17,843 (57.18)
제11대	공주시 제1선거구 (강남)	金東日	남	전)공주시의회2선의원 (6대,7대) 현)충청남도의회의원	더불어민주당	14,533 (61.23)
“	공주시 제2선거구 (강북)	崔勳	남	현)충청남도의회의원	더불어민주당	13,952 (44.9)

자료 : 공주시선거관리위원회

## 12. 역대 시·군의회의 의원 명단 (1)

### The Roster of Successive City-County Councilors

구 분	선거구	성 명	성별	경 력	득 표 수 득표율(%)
공주시					
초 대	중 학 동	權 泰 昱	남	·대한탁구협회 이사 ·충남탁구협회 상임부회장	1,508표 (49.8)
초 대	봉 황 동	李 昌 榮	남	·공주시 봉황2동장 ·금강봉사회장	1,199표 (51.4)
초 대	산 성 동	李 在 憲	남	·공주로타리클럽 5대회장 ·한국 B.B.S 공주지부 이사	1,305표 (59.0)
초 대	용 진 동	朴 種 寬	남	·공주 중앙신용협동조합 전무 ·공주시개발위원회 부회장	1,348표 (52.5)
초 대	금 학 동	徐 丙 喆	남	·공주시개발위원회 이사 ·금학동 동정자문위원	963표 (40.1)
초 대	옥 룡 동	鄭 富 源	남	·공주시농업협동조합장 ·공주로타리클럽 회장	2,347표 (51.2)
초 대	신 관 동	朴 壽 根	남	·충남도정 평가위원 ·(합)공주자동차정비공장 근무	1,323표 (35.6)
초 대	금 흥 동	申 鳳 鉉	남	·공주시개발위원회 부위원장 ·금흥동 체육회장	518표 (60.7)
공주군					
초 대	이 인 면	崔 仁 根	남	·지방 공무원 ·민자당공주지구당 부위원장	1,517표 (48.7)
초 대	탄 천 면	河 在 夏	남	·공주군체육회 감사 ·탄천중학교 육성회장	1,287표 (38.9)
초 대	계 룡 면	姜 煥 敦	남	·경천중학교 육성회장 ·새마을지도자 면협의회 부회장	2,694표 (61.3)
초 대	반 포 면	趙 漢 九	남	·학봉초교 육성회장 ·민주평통자문위원	1,863표 (63.5)
초 대	장 기 면	梁 東 鎬	남	·장기의용소방대장 ·민주평통자문위원	2,317표 (62.3)
초 대	의 당 면	全 鳳 五	남	·공주군정자문위원 ·충남개발위원회협의회부위원장	1,714표 (58.9)
초 대	정 안 면	姜 興 周	남	·정안중학교 교사 ·정안농협부장	무투표 당 선
초 대	우 성 면	吳 在 烈	남	·공주군농지개발조합 대의원	1,474표 (31.8)
초 대	사 곡 면	崔 榮 基	남	·지방공무원 ·사곡농협조합장	1,773표 (56.4)
초 대	신 풍 면	金 敏 植	남	·신풍의용소방대장 ·공주군정화추진위원	1,174표 (40.7)
초 대	유 구 면	尹 彪 鎭	남	·유구고 총동창회장 ·공주군홍보위원	2,127표 (31.1)

자료 : 공주시선거관리위원회

주)통합전 공주시·군의회의 의원 명단임.

## 역대 시·군의회 의원 명단 (2) The Roster of Successive City-County Councilors

구 분	선거구	성 명	성별	경 력	득 표 수 득표율(%)
공주시					
제2대	유 구 읍	金 吉 泰	남	·유구농협 조합장 ·유구 라이온스클럽 회장	4,111표 (61.5)
제2대	이 인 면	崔 仁 根	남	·지방공무원 ·군의원	1,294표 (41.9)
제2대	탄 천 면	朴 容 寬	남	·탄천중학교 육성회장 ·대전지방법원공주지원민사및가사조정위원	1,129표 (37.1)
제2대	계 룡 면	崔 相 九	남	·계룡면 체육회장 ·공주시 체육이사	2,149표 (45.1)
제2대	반 포 면	趙 漢 九	남	·민주평통자문위원 ·군의회 의장	1,383표 (44.8)
제2대	장 기 면	梁 東 鎬	남	·장기의용소방대장 ·군의회 부의장	2,090표 (55.6)
제2대	의 당 면	全 鳳 五	남	·공주군 개발위원장 ·통합 공주시의회 의장	1,206표 (43.0)
제2대	정 안 면	姜 興 周	남	·정안중 교사 ·통합공주시의회 운영위원장	1,680표 (39.6)
제2대	우 성 면	李 海 善	남	·공주시축산기업조합장 ·공주시 조기축구회 연합회장	1,668표 (35.3)
제2대	사 곡 면	金 鍾 喆	남	·사곡농협 근무 ·공주시 축구협회 이사	1,093표 (35.8)
제2대	신 풍 면	金 敏 植	남	·신풍의용소방대장 ·통합공주시의회 부의장	1,052표 (39.3)
제2대	중 학 동	權 泰 昱	남	·대한탁구협회이사 ·공주시의회의장	1,383표 (44.3)
제2대	봉 황 동	崔 運 鏞	남	·바르게살기운동공주시협의회회장	1,098표 (42.1)
제2대	산 성 동	朴 根 成	남	·공주영명중 육성회장 ·충남 장애인협회 이사	881표 (30.5)
제2대	웅 진 동	金 鍾 觀	남	·공주시의회 의원 ·공주농협 이사	1,438표 (40.8)
제2대	금 학 동	裴 相 旭	남	·지방공무원 ·바르게살기협의회금학동위원장	1,383표 (54.5)
제2대	옥 룡 동	金 泰 龍	남	·공주시개발협의회 이사 ·공주금강보호위원장	3,928표 (56.7)
제2대	신 관 동	吳 哲 洙	남	·공주농고 육성회장 ·공주시개발위원회 이사	2,293표 (38.4)
제2대	금 흥 동	李 奉 周	남	·금흥동 체육회장 ·충남청소년 선도위원	510표 (56.1)

자료 : 공주시선거관리위원회

### 역대 시·군의회의 의원 명단 (3)

#### The Roster of Successive City-County Councilors

구 분	선거구	성 명	성별	경 력	득 표 수 득표율(%)
제3대	유 구 읍	吳 椿 煥	남	·유구면 부면장 ·유구제일신협 이사	3,508표 (64.4)
제3대	이 인 면	崔 仁 根	남	·공주시의회의원 ·통합공주시의회 총무위원장	1,395표 (52.7)
제3대	탄 천 면	尹 建 炳	남	·라이온스 탄천면 회장 ·탄천농협 조합장	1,687표 (59.0)
제3대	계 룡 면	姜 煥 敦	남	·공주시의회의원 ·자유민주연합공주시지구당부위원장	2,537표 (57.7)
제3대	반 포 면	金 鍾 完	남	·대전지방법원공주지원 청소년선도봉사위원 ·충남청소년 지도위원	1,280표 (42.8)
제3대	장 기 면	梁 東 鎬	남	·공주시 의회위원장 ·자유민주연합공주시지구당부위원장	1,652표 (45.1)
제3대	의 당 면	李 啓 周	남	·농업경영인 의당면회장 ·대한민국재향군인회의당면회장	1,169표 (37.9)
제3대	정 안 면	沈 載 正	남	·정안청년회의소 회장 ·정안중학교 육성회장	2,604표 (69.1)
제3대	우 성 면	趙 吉 行	남	·새마을협의회 공주시협의회장 ·웅진라이온스클럽 이사	2,752표 (58.6)
제3대	사 곡 면	趙 旻 東	남	·대한양돈협회 공주시 지부장 ·공주축협 감사	1,642표 (60.2)
제3대	신 풍 면	李 云 榮	남	·신평종합고등학교 육성회장 ·자유민주연합 중앙위원	1,459표 (59.2)
제3대	중 학 · 봉 황 동	崔 運 鏞	남	·제2대공주시의회부위원장(후반기) ·바르게살기 공주시협의회장	2,735표 (61.4)
제3대	산 성 동	鄭 漢 錫	남	·충청남도 복싱연맹회장 ·공주시생활체육협의회 회장	무투표 당 선
제3대	웅 진 동	申 東 植	남	·웅진라이온스클럽회장 ·자유총연맹공주군지부장	무투표 당 선
제3대	금 학 동	徐 丙 喆	남	·초대 공주시의회의원 ·금학초등학교운영위원	1,428표 (61.4)
제3대	옥 룡 동	金 泰 龍	남	·옥룡동장 (공주읍) ·제2대공주시의회부위원장(전반기)	2,979표 (55.6)
제3대	신 관 · 금 흥 동	朴 壽 根	남	·초대공주시의회 산업건설위원장 ·공주시재향군인회 이사	2,842표 (40.3)

자료 : 공주시선거관리위원회

## 역대 시군의회 의원 명단 (4)

### The Roster of Successive City-County Councilors

구 분	선거구	성 명	성별	경 력	득 표 수 득표율(%)
제4대	유 구 읍	李 範 憲	남	·유구청년 회장 ·유구읍 체육회장	2,418표 (47.8)
제4대	이 인 면	李 昌 善	남	·공주영상정보대학 강사 ·충남 태권도협회 상벌위원장	1,444표 (52.5)
제4대	탄 천 면	河 在 夏	남	·공주군체육회 감사 ·탄천중학교 육성회장	987표 (38.6)
제4대	계 룡 면	李 東 燮	남	·계룡면 체육회장 ·계룡초등학교 운영위원장	1,451표 (33.7)
제4대	반 포 면	趙 漢 九	남	·학봉초교 육성회장 ·민주평통자문위원	1,455표 (50.6)
제4대	장 기 면	尹 瓚 重	남	·장기면체육회경기이사 ·공주시양돈협회 감사	1,141표 (34.2)
제4대	의 당 면	李 啓 周	남	·농업경영인 의당면회장 ·의당면 체육회 고문	1,681표 (54.5)
제4대	정 안 면	朴 商 萬	남	·법무부 갱생보호위원 ·금란장학회 회장	2,074표 (58.0)
제4대	우 성 면	廉 萬 圭	남	·공주시 자율방법 연합회장 ·우성장학회 고문	2,089표 (51.5)
제4대	사 곡 면	趙 旻 東	남	·대한양돈협회 공주시지부장 ·공주축협 감사	1,541표 (73.5)
제4대	신 풍 면	金 應 洙	남	·신풍면 체육회장 ·신풍농협 이사	828표 (33.9)
제4대	중 학 · 금 학 동	權 泰 昱	남	·백제 체육장학회 이사장 ·백제새마을금고 이사장	1,665표 (26.1)
제4대	산 성 · 웅 진 동	鄭 漢 錫	남	·충남 아마복싱 연맹회장 ·공주시 생활체육협의회장	1,934표 (38.2)
제4대	옥 룡 동	金 泰 龍	남	·공주여중 운영위원장 ·공주시의회의원	2,809표 (53.6)
제4대	신 관 동	高 光 喆	남	·봉황중학교 운영위원 ·한국 BBC 공주시 부지부장	3,815표 (44.4)

자료 : 공주시선거관리위원회

## 역대 시·군의회 의원 명단 (5)

### The Roster of Successive City-County Councilors

구 분	선거구	성 명	성별	경 력	득 표 수 득표율(%)
제5대	가선거구	尹 求 炳	남	·제4대 공주시의회의원 ·이인면 체육회장	2,626표 (24.9)
제5대	가선거구	李 東 燮	남	·제4대 공주시의원 ·계룡면 체육회장	2,359표 (22.3)
제5대	나선거구	金 善 泰	남	·제4대 충청남도회의의원 ·제4대 공주시의회의원	2,871표 (17.6)
제5대	나선거구	梁 俊 模	남	·공주교동초등학교 운영위원장 ·공주시인라인스케이팅연합회장	2,141표 (13.1)
제5대	나선거구	金 泰 龍	남	· 제4대공주시의회의장 · 공주대학교 이전반대 공동대표	1,957표 (12.0)
제5대	다선거구	趙 吉 行	남	· 제3대 공주시의회의원 · 새마을운동공주시지회장	3,003표 (24.4)
제5대	다선거구	李 範 憲	남	· 제4대 공주시의회의원 · 공주시생활체육협의회부회장	2,873표 (23.3)
제5대	라선거구	高 光 喆	남	· 제4대 공주시의회의원 · 공주중학교 운영위원장	3,511표 (17.4)
제5대	라선거구	李 忠 烈	남	· 한농연공주시연합회장 · 국민중심당충남도당 정책자문위원	3,341표 (16.5)
제5대	라선거구	朴 炳 洙	남	· 국가공무원명예퇴임(법무부교정직) · 열린우리당 충남도당 사회복지특별위원장	2,997표 (14.8)
제5대	비례대표	朴 鍾 淑 (국민중심당)	여	· 한국여성농업인공주시연합회 회장	27,468표 (46.5)
제5대	비례대표	林 成 蘭 (한나라당)	여	· 공주중동초등학교 자모회장 · 한나라당공주당협여성위원장	18,005표 (30.5)

자료 : 공주시선거관리위원회

## 역대 시군의회 의원 명단 (5)

### The Roster of Successive City-County Councilors

구 분	선거구	성 명	성별	경 력	득 표 수 득표율(%)
제6대	가선거구	尹 洪 重	남	전) 탄천면 농업경영인 초대회장 전) 탄천중학교 초기 운영위원회 위원장	2,935 (28.72)
제6대	가선거구	禹 永 吉	남	전) 반포면 주민자치위원 전) 공주시 재향군인회 반포면 고문	2,816 (27.55)
제6대	나선거구	朴 基 榮	남	전) 공주청년회의소(JC)회장 전) 공주시 상가번영회 회장	2,883 (18.20)
제6대	나선거구	金 東 日	남	전) 공주 연기정치개혁포럼 대표 전) 민주평화통일자문회의 공주시 협의회 간사	2,587 (16.33)
제6대	나선거구	李 昌 善	남	전) 공주영상대학 강사 전) 뉴 웅진라이온스 클럽회장	2,536 (16.01)
제6대	다선거구	韓 明 德	남	전) 유구읍 주민자치위원장 현) 충남직물공업협동조합 이사장	2,865 (24.04)
제6대	다선거구	金 應 洙	남	전) 신평면 이장단 협의회장 전) 신평면 체육회장	2,554 (21.43)
제6대	라선거구	高 光 喆	남	현) 공주시 한마을장학회 이사 현) 청소년 선도위원회(BBS)이사	4,374 (20.85)
제6대	라선거구	朴 炳 洙	남	현) 공주대학교 발전자문위원 현) 공주생활체육협의회 이사	3,056 (14.56)
제6대	라선거구	李 忠 烈	남	현) 제5대 공주시의회의원 현) 행정도시공주대책위 대표	3,910 (18.64)
제6대	비례대표	韓 銀 珠	여	전) 참교육학부모회 공주시회장	17,604 (30.05)
제6대	비례대표	宋 榮 月	여	현) (사)한국여성농업경영인 회장	23,962 (40.91)

자료 : 공주시선거관리위원회

## 역대 시·군의회의 의원 명단 (6)

### The Roster of Successive City-County Councilors

구 분	선거구	성 명	성별	경 력	득 표 수 득표율(%)
제7대	가선거구	尹 洪 重	남	현) 공주시의회 산업건설위원장 현) 공주시 곰두리봉사단 회원	3,761 (40.36)
제7대	가선거구	禹 永 吉	남	진) 공주시청 공무원 현) 제6대 공주시의회의원	3,015 (32.35)
제7대	나선거구	朴 基 榮	남	진) 공주시의회 행정사무감사특별위원회 위원장 현) 공주시의회의원	4,130 (27.44)
제7대	나선거구	金 東 日	남	진) 공주시의회 산업건설위원장 현) 공주시의회의원	5,059 (33.61)
제7대	다선거구	韓 相 奎	남	현) 유구읍주민자치위원회위원장	3,572 (30.03)
제7대	다선거구	李 海 善	남	진) 충청남도민주당 농업 및 농촌발전 대책특별위원회 위원장 진) 공주시의회의원	2,441 (20.52)
제7대	라선거구	朴 炳 洙	남	진) 박근혜 대통령후보 선거대책위원회 법 무분과 부위원장 현) 공주시의회의원(2선)	5,458 (28.39)
제7대	라선거구	李 鍾 云	남	진) 민주당 충남도당 농어민특별위원회 부위원장 현) 공주시 이·통장연합회 부회장	2,610 (13.57)
제7대	라선거구	裴 燦 植	남	진) 박수현국회의원 입법 보좌관 진) (사)공주시 자연보호협의회 사무국장	3,187 (16.58)
제7대	비례대표	朴 善 子	여	진) 충남교향악단후원회 회장 진) 공주 여성 거북이 산악회 회장	30,797 (55.88)
제7대	비례대표	金 英 美	여	진) 대한노인회공주시지회 취업지원	24,314 (44.11)

자료 : 공주시선거관리위원회

## 역대 시군의회 의원 명단 (7)

### The Roster of Successive City-County Councilors

2018. 12. 31 현재

구 분	선거구	성 명	성별	경 력	득 표 수 득표율(%)
제8대	가선거구	徐承烈	남	전) 공주시 농민회 회장 현) 공주시의회의원	2,659 (29.29)
제8대	가선거구	金京洙	남	전) 계룡면 새마을협의회 회장 현) 공주시의회의원	1,903 (20.96)
제8대	나선거구	李相彪	남	전) 국회의원 보좌관 현) 공주시의회 행정복지위원장	4,691 (32.69)
제8대	나선거구	李昌善	남	전) 제4,6대 공주시의회의원 현) 공주시의회 부의장	3,150 (21.95)
제8대	나선거구	朴基榮	남	전) 공주고등학교 총동문회장 현) 공주시의회의원	2,677 (18.66)
제8대	다선거구	李載龍	남	전) 세종공무원예농업협동조합장 현) 공주시의회 산업건설위원장	3,771 (33.93)
제8대	다선거구	李孟錫	남	전) 공주시 자율방범연합대장 현) 공주시의회 운영위원장	2,827 (25.44)
제8대	라선거구	任達熙	남	전) 르노삼성자동차 공주대리점 대표 현) 공주시의회의원	4,888 (24.66)
제8대	라선거구	李鍾云	남	전) 민주평화통일자문회의 자문위원 현) 공주시의회의원	3,129 (15.78)
제8대	라선거구	朴炳洙	남	전) 제5~7대 공주시의회의원 현) 공주시의회 의장	2,822 (14.23)
제8대	비례대표	朴錫順	여	전) 민주평화통일 자문회의 자문위원 현) 공주시의회의원	32,908 (60.93)
제8대	비례대표	鄭鍾順	여	전) 공주시 역도연맹 이사 현) 공주시의회의원	21,093 (39.06)

자료 : 공주시선거관리위원회

### 15. 공주시 문화재 일람(1)

2020. 12. 31 현재

계	국보	보물	사적 명승	중요 무형 문화재	지방 유형 문화재	지방 무형 문화재	지방기념물	민속 자료	문화재 자료	국가 등록 문화재
164	16	23	9	1	48	7	21	2	32	5

○ 국 보

지정 번호	명 칭	수량	소재지	지정 번호	명 칭	수량	소재지
108	계유명삼존천불비상 (癸酉銘三尊千佛碑像)	1기	국립공주박물관	161	청동신수경 (靑銅神獸鏡)	3개	국립공주박물관
154	금제관식<왕> (金製冠飾<王>)	1쌍	국립공주박물관	162	석수 (石獸)	1개	국립공주박물관
155	금제관식<왕비> (金製冠飾<王妃>)	1쌍	국립공주박물관	163	지석 (誌石)	2개	국립공주박물관
156	금제심엽형이식<왕> (金製心葉形耳飾<王>)	1쌍	국립공주박물관	164	두침 (頭枕)	1개	국립공주박물관
157	금제수식부이식<왕비> (金製垂飾附耳飾<王妃>)	2쌍	국립공주박물관	165	족좌<왕> (足座<王>)	1개	국립공주박물관
158	금제경식<왕비> (金製頸飾<王妃>)	2개	국립공주박물관	247	공주의당금동보살입상 (公州儀堂金銅菩薩立像)	1구	국립공주박물관
159	금제뒤꽂이<왕> (金製뒤꽂이<王>)	1개	국립공주박물관	298	갑사삼신불괘불탱 (甲寺三身佛掛佛幀)	1폭	계룡면 중장리
160	은제팔찌<왕비> (銀製팔찌<王妃>)	1쌍	국립공주박물관	299	신원사노사나불괘불탱 (新元寺盧舍那佛掛佛幀)	1폭	계룡면 양화리

○ 보 물

지정 번호	명 칭	수량	소재지	지정 번호	명 칭	수량	소재지
148	공주중동석조 (公州中洞石槽)	1개	국립공주박물관	979	공주서혈사석불좌상 (公州西穴寺石佛坐像)	1구	국립공주박물관
149	공주반죽동석조 (公州班竹洞石槽)	1개	국립공주박물관	1260	마곡사석가모니불괘불탱 (麻谷寺釋迦牟尼佛掛佛)	1폭	사곡면 운암리
150	공주반죽동당간지주 (公州班竹洞幢竿支柱)	1기	공주시 반죽동	1284	청량사지오층석탑 (淸涼寺址五層石塔)	1기	반포면 학봉리
256	갑사철당간 (甲寺鐵幢竿)	1기	계룡면 중장리	1285	청량사지칠층석탑 (淸涼寺址七層石塔)	1기	반포면 학봉리
257	갑사승탑 (甲寺僧塔)	1기	계룡면 중장리	1293	계룡산중약단 (鷄龍山中嶽壇)	3동	계룡면 양화리
269	감지은니묘법연화경<권제1> (紺紙銀泥妙法蓮華經<券第一>)	1책	사곡면 운암리	1651	갑사 석가여래삼세불도 및 복장유물	2폭	계룡면 중장리
270	감지금니묘법연화경<권제6> (紺紙金泥妙法蓮華經<券第六>)	1책	사곡면 운암리	1719	동학사 목조석가여래삼불좌상 및 복장유물	3구	반포면 학봉리
478	갑사동종 (甲寺銅鐘)	1개	계룡면 중장리	1720	동학사 목조석가여래삼불좌상 복장전적	7종8책	반포면 학봉리
582	선조2년간월인석보판목 (宣祖二年刊月印釋譜板木)	31판	계룡면 중장리			불상3구 보살상 4구 복장 유물 7건 263점	
799	마곡사오층석탑 (麻谷寺五層石塔)	1기	사곡면 운암리	2076	공주 갑사 소조석가여래삼불 좌상·사모살입상 및 복장유물 (公州 甲寺 塑造釋迦如來三佛 坐像·四菩薩立像 및 腹藏遺物)	8건8점	계룡면 중장리
800	마곡사영산전 (麻谷寺靈山殿)	1동	사곡면 운암리				
801	마곡사대웅보전 (麻谷寺大雄寶殿)	1동	사곡면 운암리	2077	공주 갑사 소조석가여래삼불 좌상·사모살입상 복장전적 (公州 甲寺 塑造釋迦如來三佛 坐像·四菩薩立像 腹藏典籍)		
802	마곡사대광보전 (麻谷寺大光寶殿)	1동	사곡면 운암리				

## 공주시 문화재 일람(2)

## ○ 사 적

지정 번호	명 칭	수량 (면적)	소재지	지정 번호	명 칭	수량 (면적)	소재지
12	공주공산성 (公州公山城)	509,375.5㎡	공주시 산성동	387	우금치전적지 (牛禁峙戰蹟地)	698,299㎡	공주시 금학동
13	공주송산리고분군 (公州宋山里古墳群)	308,929㎡	공주시 금성동	433	공주장선리토실유적 (公州長善里土室遺蹟)	52,514㎡	탄천면 장선리
333	공주학봉리도요지 (公州鶴峰里陶址)	33,874㎡	반포면 학봉리	460	공주수촌리고분군 (公州水村里古墳群)	178,675㎡	의당면 수촌리
334	공주석장리유적 (公州石莊里遺蹟)	59,121㎡	장기면 장암리	474	공주정지산유적 (公州艇止山遺蹟)	34,077㎡	공주시 금성동

## ○ 명 승

지정 번호	명 칭	수량 (면적)	소재지	지정 번호	명 칭	수량 (면적)	소재지
21	공주 고마나루	889,306㎡	공주시 웅진동				

## ○ 중요무형문화재

지정 번호	명 칭	수량 (면적)	소재지	지정 번호	명 칭	수량 (면적)	소재지
5	판소리(적벽가)	전수조교	공주시 무릉동				

## ○ 지방유형문화재

지정 번호	명 칭	수량	소재지	지정 번호	명 칭	수량	소재지
20	마곡사동제은입사향로 (麻谷寺銅製銀入絲香爐)	1개	사곡면 운암리	75	공주향교 (公州鄉校)	1개	공주시 교동
31	신원사오층석탑 (新元寺五層石塔)	1기	계룡면 양화리	80	신원사대웅전 (新元寺大雄殿)	1동	계룡면 양화리
35	쌍수정사적비 (雙樹亭史蹟碑)	1기	공주시 금성동	89	연평부원군신도비 (延平府院君神道碑)	1기	이인면 만수리
36	명국삼장비 (明國三將碑)	3기	공주시 금성동	92	선화당 (宣化堂)	1동	공주시 웅진동
37	공북루 (拱北樓)	1동	공주시 금성동	93	포정사 문루 (布政司門樓)	1동	공주시 웅진동
49	공주동원리석탑 (公州東院里石塔)	1기	신평면 동원리	94	공주상신리당간지주 (公州上莘里幢竿支株)	1기	반포면 상신리
50	갑사석조약사여래입상 (甲寺石造藥師如來立像)	1구	계룡면 중장리	93	갑사강당 (甲寺講堂)	1동	계룡면 중장리
51	갑사석조보살입상 (甲寺石造菩薩立像)	1기	계룡면 중장리	98	공주가척리석탑 (公州加尺里石塔)	1기	탄천면 가척리
52	갑사사적비 (甲寺史蹟碑)	1기	계룡면 중장리	99	공주소학리효자향덕비 (公州巢鶴里孝子向德碑)	1기	공주시 소학동
61	공주오룡리귀부 (公州五龍里龜趺)	1기	이인면 오룡리	104	초려이유태유고 (草廬李惟泰遺稿)	4책	공주시 상왕동
62	마곡사동종 (麻谷寺銅鐘)	1개	사곡면 운암리	105	갑사대웅전 (甲寺大雄殿)	1동	계룡면 중장리

## 공주시 문화재 일람(2)

## ○ 지방유형문화재

지정 번호	명 칭	수량	소재지	지정 번호	명 칭	수량	소재지
106	갑사대적전 (甲寺大寂殿)	1동	계룡면 중장리	230	공주 갑사 대성암 목조보살좌상	1구	계룡면 중장리
126	포저유서및송곡문집판각 (浦渚遺書및松谷文集板刻)	633매	사곡면 운암리	232	노혁왕지 (盧革王旨)	1매	공주시 중동
135	마곡사심검당및고방 (麻谷寺尋劍堂및庫房)	2동	사곡면 운암리	236	공주 국선사 천룡도	1폭	정안면 사현리3
160	공주영은사목조관음보살좌상 (公州靈隱寺木造觀音菩薩坐像)	1구	공주시 금성동	238	공주 마곡사 영산전 목조칠불 좌상 및 복장유물 (公州 麻谷寺 靈山殿木造七佛 坐像 및 腹藏遺物)	19점	사곡면 운암리
161	공주영은사청동범종 (公州靈隱寺靑銅梵鐘)	1개	공주시 금성동	242	공주 학림사 육조대사법보단경 (公州 鶴林寺 六祖大師法寶壇經)	1책	반포면 학봉리
165	갑사소조삼세불 (甲寺塑造三世佛)	3구 협시보살 4구	계룡면 중장리	252	공주 박약재 (公州 博約齋)	1동 (30.69㎡)	반포면 공암리
181	공주마곡사포교당범종 (公州麻谷寺布教堂銅鐘)	1구	공주시 반죽동	255	공주 학림사 호법론 (公州 鶴林寺 護法論)	1책	반포면 학봉리
185	공주마곡사대웅보전목삼세불상 (公州麻谷寺大雄寶殿木三世佛像)	3구	사곡면 운암리				
189	공주갑사삼세불도 (公州甲寺三世佛圖)	2점	계룡면 중장리				
199	공주 상세동 산신도 (公州 上 細洞 山神圖)	1점	유구읍 세동리				
211	갑사 내원암 (甲寺 內院庵)	1동	계룡면 중장리				
217	함흥읍도 (咸興邑圖)	1폭	의당면 중흥리				
218	충현서원소장 주자영정 (忠賢書院 所藏 朱子影幀)	1점	반포면 공암리				
222	김이교유물일괄	20점	공주시 금흥동				
223	공주 청련암 목조관음보살좌상	불상1구 복장유물 1점	사곡면 운암리				
224	공주 원효사소장 경전일괄	일괄	공주시 금학동				
226	부전대동계 (浮田大洞契)	23점	공주시 금흥동				
227	공주 보림사 소장 묘법연화경 권4 (公州 寶林寺 所藏 妙法蓮華經 卷4)	1권1책	반포면 마암리				
228	공주 갑사 대적전 목조아미타삼존불좌상	3구	계룡면 중장리				
229	공주갑사 내원암 목조석가 여래좌상 및 복장유물	불상1구 복장유물 8점	계룡면 중장리				

## 공주시 문화재 일람(3)

## ○ 지방무형문화재

지정 번호	명 칭	수량	소재지	지정 번호	명 칭	수량	소재지
7	계룡백일주 (鷄龍百日酒)		공주시 봉정동	42	공주 목소장 (公州 木梳匠)		계룡면 구암리
8	공주탄천장승제 (公州灘川長丞祭)		탄천면 송학리	45	공주 의당 집터다지기		의당면 청룡리
23	공주봉현리상여소리 (公州鳳峴里喪輿소리)		우성면 봉현리	51	판소리(흥보가)		공주시 반죽동
37	공주선학리지계놀이 (公州仙鶴里 지계놀이)		신공면 선학리				

## ○ 지방기념물

지정 번호	명 칭	수량 (면적)	소재지	지정 번호	명 칭	수량 (면적)	소재지
6	송선군묘 (崇善君墓)	1기	이인면 오룡리	42	공주공산성연지 (公州公山城蓮池)	1,164㎡	공주시 금성동
7	공주신관리석실고분 (公州新官里石室古墳)	1기	공주시 신관동	46	충헌서원유적 (忠賢書院遺蹟)	1,736㎡	반포면 공암리
13	김옥균선생유허 (金玉均先生遺墟)	3,264㎡ (출생지)	정안면 광정리	51	고간원지 (叩諫院址)	11,471㎡	유구읍 추계리
15	영규대사묘 (靈圭大師墓)	1기	계룡면 유평리	99	공주옥녀봉성 (公州玉女峰城)	36,348㎡	공주시 옥룡동
18	계룡산초혼각지 (鷄龍山招魂閣址)	3,154㎡	반포면 학봉리	142	공주중동성당 (公州中洞聖堂)	분당 사제관	공주시 증동
23	공주귀산리만경 노씨3의사생가지 (公州貴山里萬頃盧氏三義士生家址)	5,111㎡	우성면 귀산리	168	공주금학동고분군 (公州錦鶴洞古墳群)	11,051㎡	공주시 금학동
35	공주남혈사지 (公州南穴寺址)	2,916㎡	공주시 금학동	178	공주황새바위천주교순교유적 (황새바위天主敎殉敎聖地)	5,776㎡	공주시 교동
36	공주수원사지 (公州水源寺址)	7,219㎡	공주시 옥룡동	183	공주 이귀의 묘 (公州 李貴의 墓)	705.5㎡	공주시 교동
37	공주서혈사지 (公州西穴寺址)	2,628㎡	공주시 웅진동	186	공주 단지리고분군 (公州 丹之里古墳群)	13,750㎡	우성면 단지리
38	공주주미사지 (公州舟尾寺址)	4,552㎡	공주시 주미동	192	공주 마곡사 (公州 麻谷寺)	40,494㎡	사곡면 윤암리
39	공주구룡사지 (公州九龍寺址)	10,599㎡	반포면 상신리				

## ○ 민속자료

지정 번호	명 칭	수량	소재지	지정 번호	명 칭	수량	소재지
5	초려이유태의유물 (草廬李惟泰의遺物)	23점	공주대 박물관	14	세조대왕언 (世祖大王嬪)	1점	사곡면 윤암리

## 공주시 문화재 일람(4)

## ○ 문화재 자료

지정 번호	명 칭	수량	소재지	지정 번호	명 칭	수량	소재지
48	공산성진남루 (公山城鎮南樓)	1동	공주시 금성동	65	마곡사응진전 (麻谷寺應眞殿)	1동	사곡면 운암리
49	공산성쌍수정 (公山城雙樹亭)	1동	공주시 금성동	66	마곡사해탈문 (馬谷寺解脫門)	1동	사곡면 운암리
50	공산성광복루 (公山城光復樓)	1동	공주시 금성동	67	숙모전 (肅慕殿)	1동	반포면 학봉리
51	영은사대웅전 (靈隱寺大雄殿)	1동	공주시 금성동	68	천진보탑 (天真寶塔)	1기	계룡면 중장리
52	갑사표충원 (甲寺表忠院)	1동	계룡면 중장리	69	화산영당 (華山影堂)	1동	계룡면 화은리
53	갑사삼성각 (甲寺三聖閣)	1동	계룡면 중장리	70	충절사 (忠節祠)	1동	공주시 월송동
54	갑사팔상전 (甲寺八相殿)	1동	계룡면 중장리	71	목사김효성의비 (牧使金孝誠의碑)	1기	공주시 옥룡동
55	갑사중사자암지 삼층석탑 (甲寺中獅子庵址 三層石塔)	1기	계룡면 중장리	283	충헌공윤전사우 (忠憲公尹楹祠宇)	1동	계룡면 유평리
56	영규대사비 (靈圭大師碑)	1기	계룡면 월암리	302	이윤택선생유고 (李惟泰先生遺稿)	25책	공주대 박물관
57	동학사삼성각 (東鶴寺三聖閣)	1동	반포면 학봉리	321	공주숙종대왕태실비 (公州肅宗大王胎室碑)	3기	공주시 태봉동
58	동학사삼층석탑 (東鶴寺三層石塔)	1기	반포면 학봉리	375	공주순천박씨공신록권2책 (公州순천박씨공신록 권2책)	2책	계룡면 양화리
59	삼은각 (三隱閣)	1동	반포면 학봉리	376	공주영은사아미타후불탱화 (公州靈隱寺 阿彌陀後佛 幀畫)	1폭	공산성내 영은사 원통전
60	충현서원 (忠賢書院)	1동	반포면 공암리	377	공주영은사칠성탱화 (公州靈隱寺七星幀畫)	1폭	공산성내 영은사 원통전
62	마곡사천왕문 (麻谷寺天王門)	1동	사곡면 운암리	390	공주이윤택유허지 (公州李惟泰遺墟址)	4,588㎡	공주시 상왕동
63	마곡사국사당 (麻谷寺國師堂)	1동	사곡면 운암리	394	김종서유허지 (金宗瑞遺墟址)	5,353㎡	의당면 월곡리
64	마곡사명부전 (麻谷寺冥府殿)	1동	사곡면 운암리	423	공주 동불사 목조석가여래좌상 (公州 東佛寺 木造釋迦如來坐像)	1구	공주시 반죽동

## ○ 등록문화재

등록 번호	명 칭	수량	소재지	등록 번호	명 칭	수량	소재지
232	공주금강철교	1기	공주시 금성·신관동	433	구 공주읍사무소	1동	공주시 반죽동
233	공주 중학동 구 선교사가옥	1동	공주시 중학동	472	공주 제일교회	1동	공주시 봉황동
620	신원사 소림원 석고미륵여래입상	1구	계룡면 신원사 동길				